

Overkant bokhylle samkjøres med overkant dørhøyder

OPPRISS 05 | 2 42 102 1:50

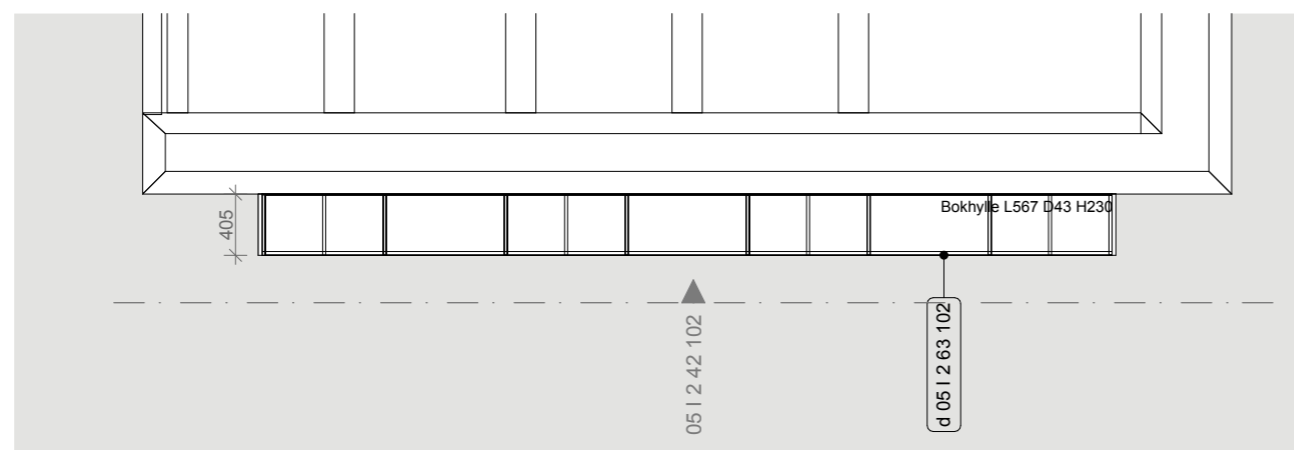

PLAN 1:50

Rev. nr	Beskrivelse	Dato	Sign.	Kontroll
---------	-------------	------	-------	----------

SB Tegningsnummer:

Kompleks-nummer	Bygg-nummer	Etasje	Fag	System-kode	Type tegn.	Løpenr.	Prosj.fase	Rev.	Status
515	14586	05	1	2	42	102	8	00	G

Prosjekteringsgruppen:

PG IARK: CADI + Kaels Studio

CADI+kaels 1003701

Mål kan avvike fra tegning. Alle mål må kontrolleres på byggeplass

Lokaliseringsfigur:



Fase: Detaljprosjekt

PROSJEKTNR. SB:
 **STATSBYGG** **1003601**

Tittel: Nytt Nasjonalmuseum PLAN 05 ETG Oppriss Bokhylle Kontorlandskap 07.01.004	Godkjent Kontroll prosjekt. Sign. MM Kontroll KKG Filnavn 515 14586 05 2 42 102 Dato 23.03.18 Målestokk 1:50 i A3 Kontroll utførende Sign. Kontroll Prosjektnr. for prosjekterende/lev. 1003701
---	--

SB Tegningsnummer:

Kompleks-nummer	Bygg-nummer	Etasje	Fag	System-kode	Type tegn.	Løpenr.	Prosj.fase	Rev.	Status
515	14586	05	1	2	42	102	8	00	G

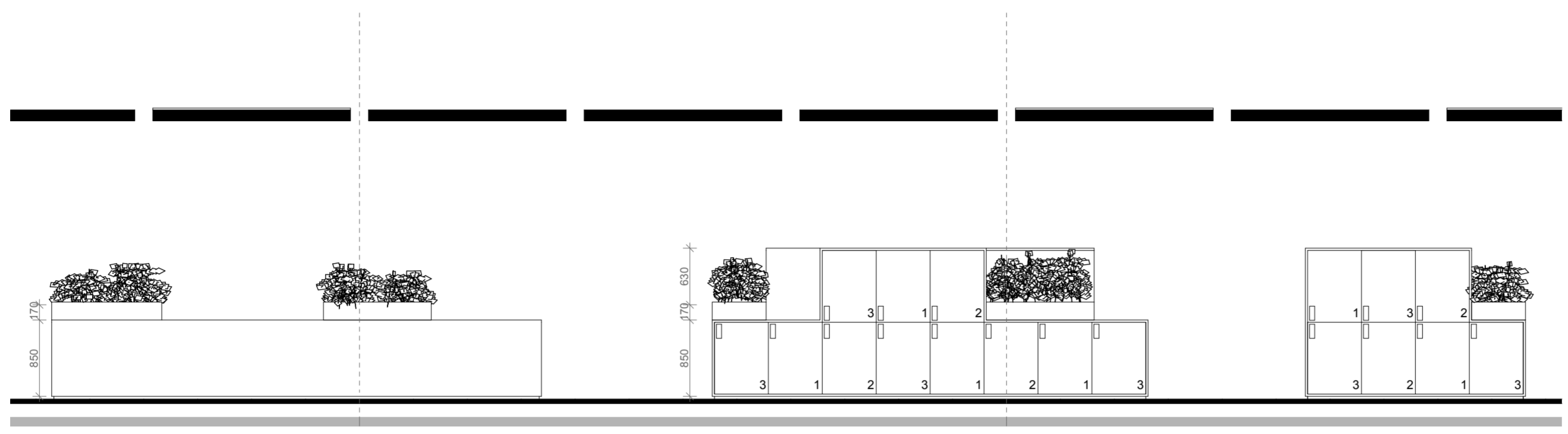

OPPRISS 05 | 2 42 107.B 1:50

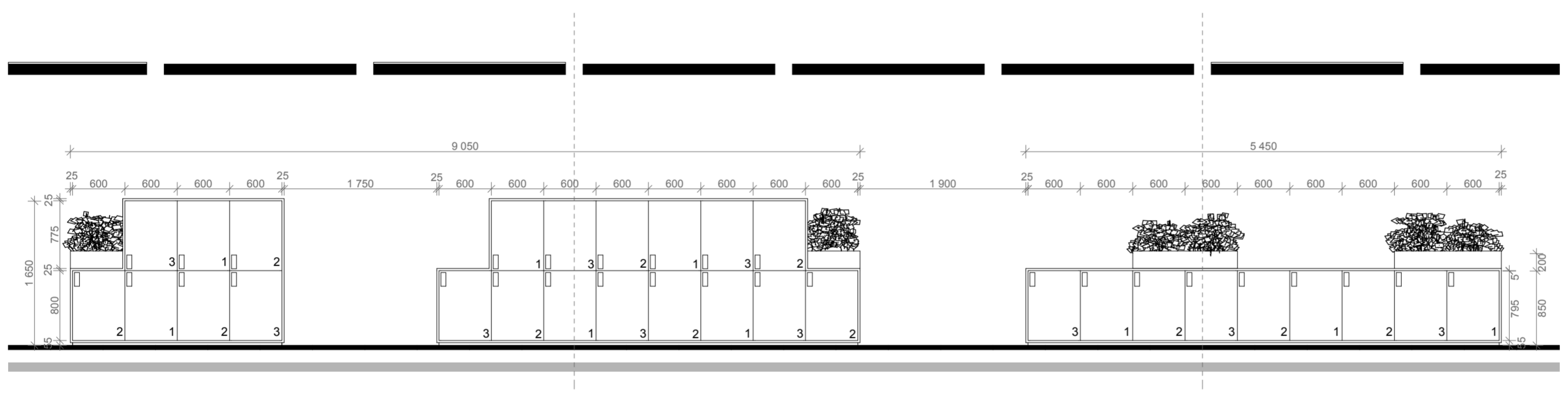

OPPRISS 05 | 2 42 107.A 1:50

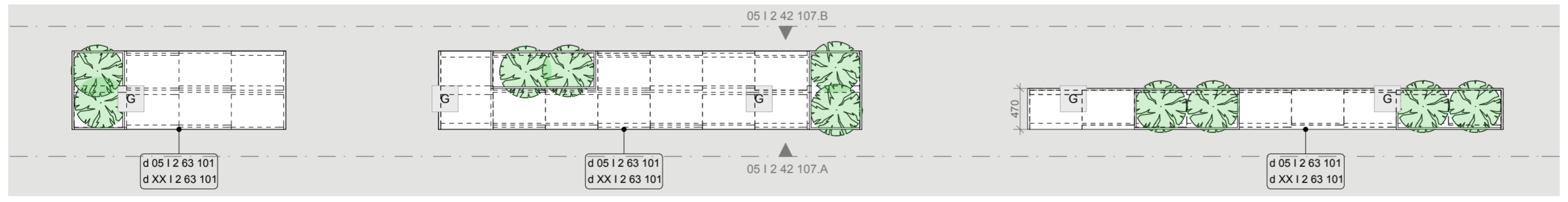

PLAN 1:50

Modulene er forskjøvet i forhold til hverandre.
 Modul 1 (1) er ikke forskjøvet fra senterlinje/bakplate.
 Modul 2 (2) er forskjøvet 25 mm fra senterlinje/bakplate.
 Modul 3 (3) er forskjøvet 50 mm fra senterlinje/bakplate.

Rev. nr	Beskrivelse	Dato	Sign.	Kontroll

SB Tegningsnummer:									
Kompleksnummer	Byggnummer	Etasje	Fag	Systemkode	Type tegn.	Løpenr.	Prosj.fase	Rev.	Status
515	14586	05	I	2	42	107	8	00	G

Prosjekteringsgruppen:
 PG IARK: CADI + Kael's Studio
CADI+kaels 1003701

Mål kan avvike fra tegning. Alle mål må kontrolleres på byggeplass

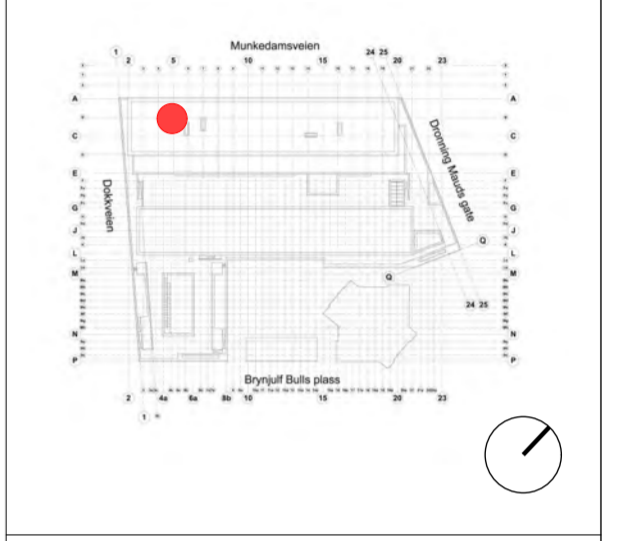

Fase: Detaljprosjekt

PROSJEKTNR. SB:
 STATSBYGG 1003601

Tittel: Nytt Nasjonalmuseum PLAN 05 ETG Oppriss		Godkjent	
Oppbevaring HUB frittstående Kontorlandskap 07.01.007		Kontroll prosjekt. Sign. Kontroll MM KKG	
Dato 23.03.18		Filnavn 515 14586 05 2 42 107	
Målestokk 1:50 i A2		Dato 23.03.18	
Kontroll utførende Sign. Kontroll		Målestokk 1:50 i A2	
Prosjektnr. for prosjekterende/rev. 1003701		Kontroll utførende Sign. Kontroll	

SB Tegningsnummer:									
Kompleksnummer	Byggnummer	Etasje	Fag	Systemkode	Type tegn.	Løpenr.	Prosj.fase	Rev.	Status
515	14586	05	I	2	42	107	8	00	G

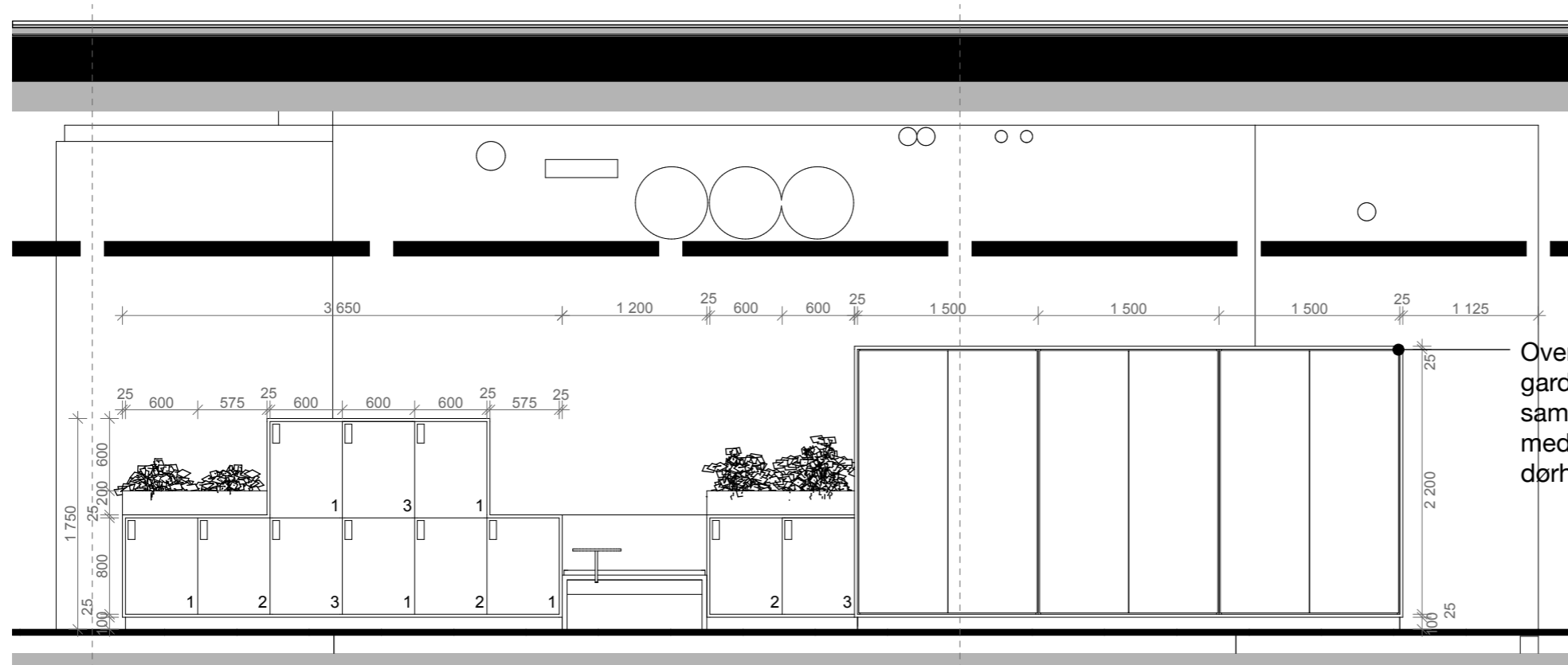

OPPRISS 05 | 2 42 108 1:50

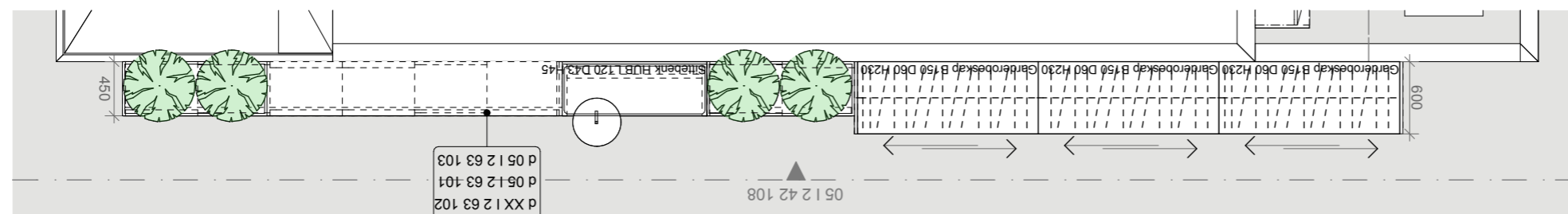

PLAN 1:50

Modulene er forskjøvet i forhold til hverandre.
 Modul 1 (1) er ikke forskjøvet fra bakvegg.
 Modul 2 (2) er forskjøvet 25 mm fra bakvegg.
 Modul 3 (3) er forskjøvet 50 mm fra bakvegg.

Rev. nr	Beskrivelse	Dato	Sign.	Kontroll
---------	-------------	------	-------	----------

SB Tegningsnummer:

Kompleks-nummer	Bygg-nummer	Etasje	Fag	System-kode	Type tegn.	Løpenr.	Prosj.fase	Rev.	Status
515	14586	05	1	2	42	108	8	00	G

Prosjekteringsgruppen:

PG IARK: CADI + Kaels Studio

CADI+kaels 1003701

Prosjektnr. for prosjekterende/lev.

Mål kan avvike fra tegning. Alle mål må kontrolleres på byggeplass

Lokaliseringsfigur:

Fase: Detaljprosjekt

PROSJEKTNR. SB:

STATSBYGG 1003601

Tittel:
 Nytt Nasjonalmuseum
 PLAN 05 ETG
 Oppriss

Godkjent

Kontroll prosjekt.
 Sign. MM Kontroll KKG

Filnavn
 515 14586 05 | 2 42 108

Dato
 23.03.18

Målestokk
 1:50 i A3

Kontroll utførende
 Sign. Kontroll

Prosjektnr. for prosjekterende/lev.
 1003701

SB Tegningsnummer:

Kompleks-nummer	Bygg-nummer	Etasje	Fag	System-kode	Type tegn.	Løpenr.	Prosj.fase	Rev.	Status
515	14586	05	1	2	42	108	8	00	G

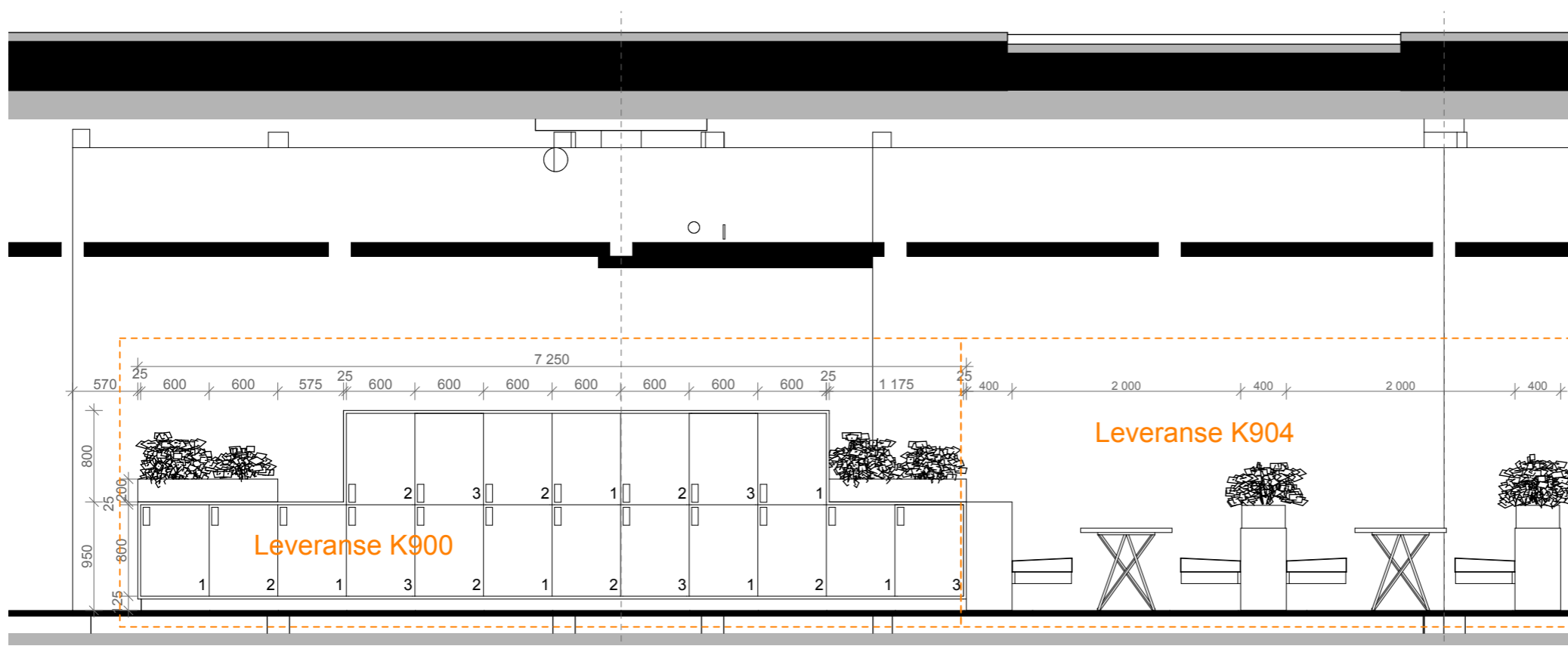

OPPRISS 05 | 2 42 109 1:50

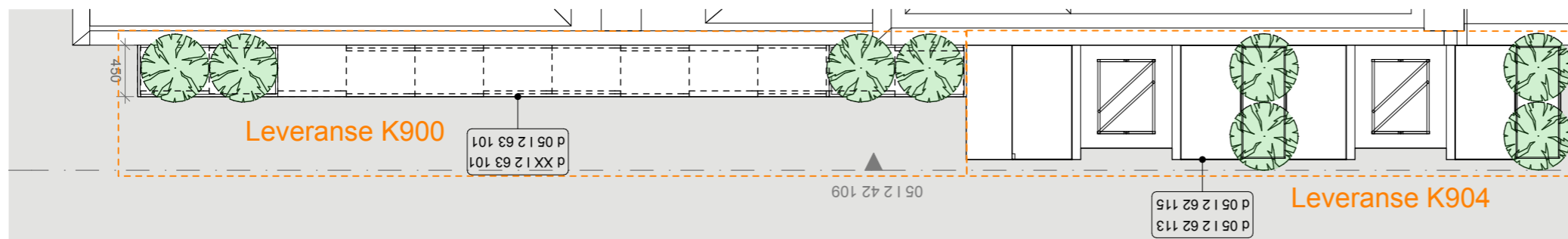

PLAN 1:50

Modulene er forskjøvet i forhold til hverandre.
 Modul 1 (1) er ikke forskjøvet fra bakvegg.
 Modul 2 (2) er forskjøvet 25 mm fra bakvegg.
 Modul 3 (3) er forskjøvet 50 mm fra bakvegg.

Rev. nr	Beskrivelse	Dato	Sign.	Kontroll
---------	-------------	------	-------	----------

SB Tegningsnummer:

Kompleks-nummer	Bygg-nummer	Etasje	Fag	System-kode	Type tegn.	Løpenr.	Prosj. fase	Rev.	Status
515	14586	05	1	2	42	109	8	00	G

Prosjekteringsgruppen:

PG IARK: CADI + Kaels Studio

CADI+kaels 1003701

Prosjektnr. for prosjekterende/lev.

Mål kan avvike fra tegning. Alle mål må kontrolleres på byggeplass



Fase: Detaljprosjekt

PROSJEKTNR. SB:

STATSBYGG 1003601

Tittel:
 Nytt Nasjonalmuseum
 PLAN 05 ETG
 Oppriss

Oppbevaring HUB /
 Hot Desk med bord
 Arkiv
 07.02.001

Godkjent

Kontroll prosjekt.
 Sign. MM Kontroll KKG

Filnavn
 515 14586 05 | 2 42 109

Dato
 23.03.18

Målestokk
 1:50 i A3

Kontroll utførende
 Sign. Kontroll

Prosjektnr. for prosjekterende/lev.
 1003701

SB Tegningsnummer:

Kompleks-nummer	Bygg-nummer	Etasje	Fag	System-kode	Type tegn.	Løpenr.	Prosj. fase	Rev.	Status
515	14586	05	1	2	42	109	8	00	G

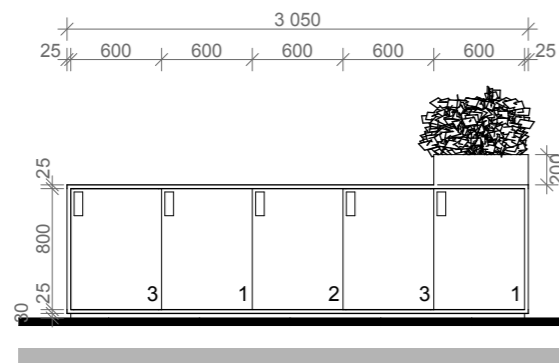

OPPRISS 05 | 2 42 110.A 1:50

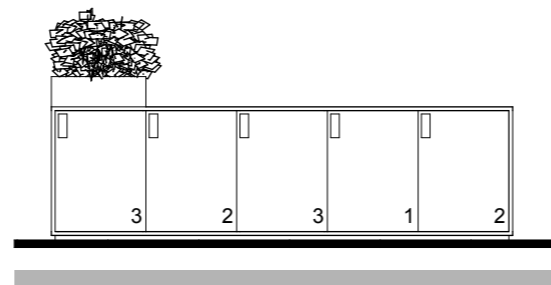

OPPRISS 05 | 2 42 110.B 1:50

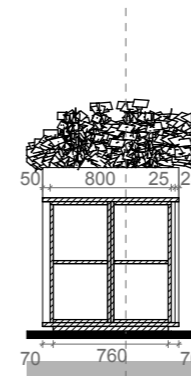

SNITT 05 | 2 42 110.C 1:50

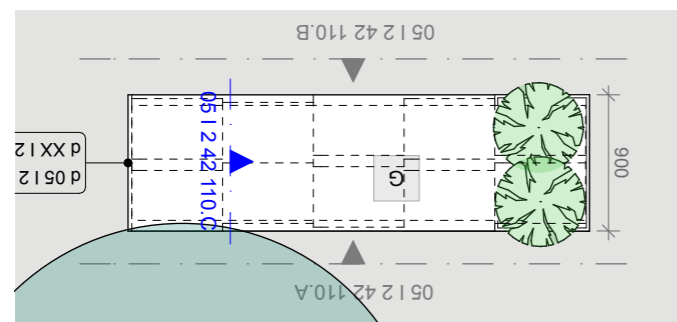

PLAN 1:50

Modulene er forskjøvet i forhold til hverandre.
 Modul 1 (1) er ikke forskjøvet fra senterlinje.
 Modul 2 (2) er forskjøvet 25 mm fra senterlinje.
 Modul 3 (3) er forskjøvet 50 mm fra senterlinje.

Rev. nr	Beskrivelse	Dato	Sign.	Kontroll
---------	-------------	------	-------	----------

SB Tegningsnummer:									
Kompleksnummer	Byggnummer	Etasje	Fag	Systemkode	Type tegn.	Løpenr.	Prosj.fase	Rev.	Status
515	14586	05	1	2	42	110	8	00	G

Prosjekteringsgruppen:

PG IARK: CADI + Kaels Studio

CADI+kaels 1003701

Prosjektnr. for prosjekterende/lev.

Mål kan avvike fra tegning. Alle mål må kontrolleres på byggeplass



Fase: Detaljprosjekt

PROSJEKTNR. SB:

STATSBYGG 1003601

Tittel:
 Nytt Nasjonalmuseum
 PLAN 05 ETG
 Oppriss

Oppbevaring HUB
 frittstående
 Arkiv
 07.02.001

Godkjent	
Kontroll prosjekt.	
Sign. MM	Kontroll KKG
Filnavn	515 14586 05 2 42 110
Dato	23.03.18
Målestokk	1:50 i A3
Kontroll utførende	Sign. Kontroll
Prosjektnr. for prosjekterende/lev.	1003701

SB Tegningsnummer:									
Kompleksnummer	Byggnummer	Etasje	Fag	Systemkode	Type tegn.	Løpenr.	Prosj.fase	Rev.	Status
515	14586	05	1	2	42	110	8	00	G

Overkant
garderobe
samkjøres
med overkant
dørhøyder

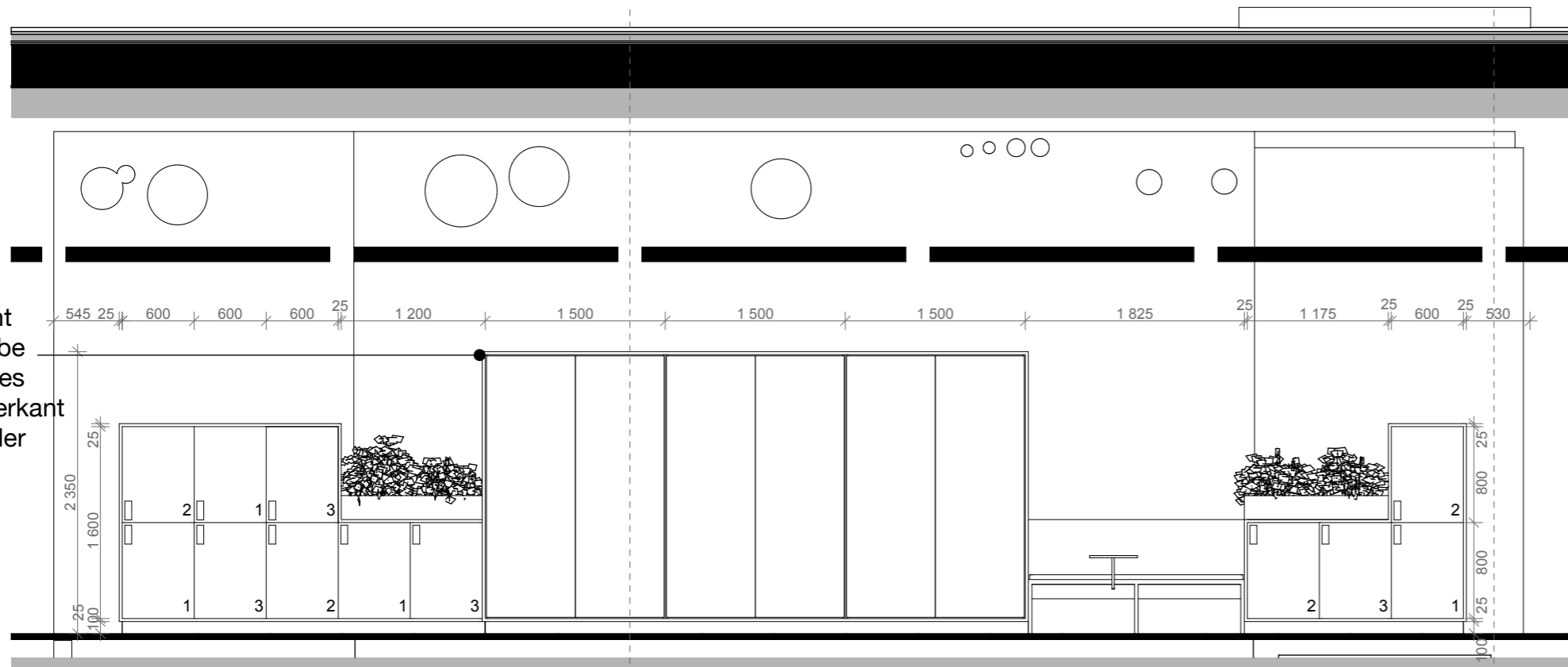

OPPRISS 05 | 2 42 111 1:50

Modulene er forskjøvet i forhold til hverandre.
Modul 1 (1) er ikke forskjøvet fra bakvegg.
Modul 2 (2) er forskjøvet 25 mm fra bakvegg.
Modul 3 (3) er forskjøvet 50 mm fra bakvegg.

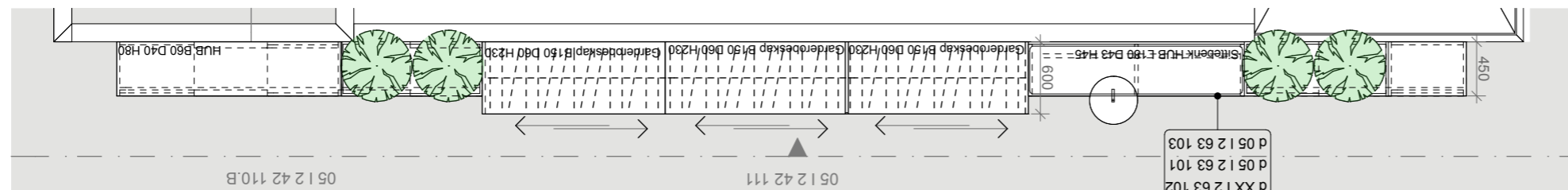

PLAN 1:50

Rev. nr	Beskrivelse	Dato	Sign.	Kontroll					
SB Tegningsnummer:									
Kompleks-nummer	Bygg-nummer	Etasje	Fag	System-kode	Type tegn.	Løpenr.	Prosj. fase	Rev.	Status
515	14586	05	1	2	42	111	8	00	G
Prosjekteringsgruppen:							Prosjektnr. for prosjekterende/lev.		
PG IARK: CADI + Kaels Studio							1003701		
CADI+kaels							1003701		
Mål kan avvike fra tegning. Alle mål må kontrolleres på byggeplass									
Lokaliseringsfigur:									
Fase: Detaljprosjekt									
PROSJEKTNR. SB:									
STATSBYGG									
1003601									
Tittel:							Godkjent		
Nytt Nasjonalmuseum							Kontroll prosjekt.		
PLAN 05 ETG							Sign.	Kontroll	
Oppriss							MM	KKG	
Oppbevaring kombi							Filnavn		
Arkiv							515 14586 05 2 42 111		
07.02.001							Dato		
							23.03.18		
							Målestokk		
							1:50 i A3		
							Kontroll utførende		
							Sign.	Kontroll	
							Prosjektnr. for prosjekterende/lev.		
							1003701		
SB Tegningsnummer:									
Kompleks-nummer	Bygg-nummer	Etasje	Fag	System-kode	Type tegn.	Løpenr.	Prosj. fase	Rev.	Status
515	14586	05	1	2	42	111	8	00	G

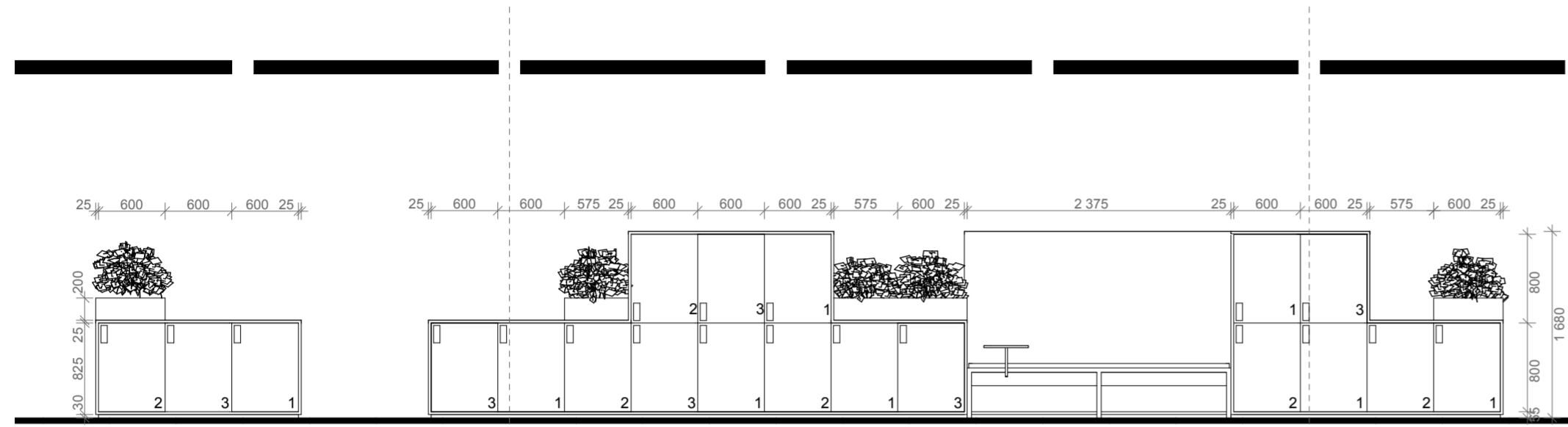

OPPRISS 05 I 2 42 112.A 1:50

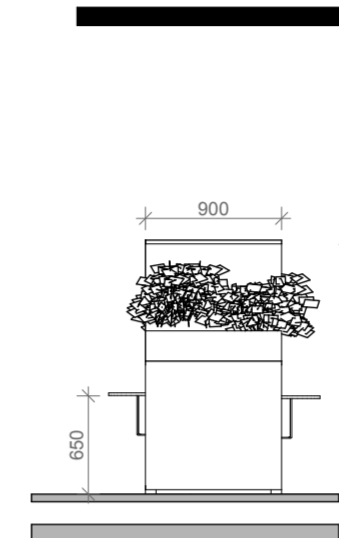

OPPRISS 05 I 2 42 112.C 1:50

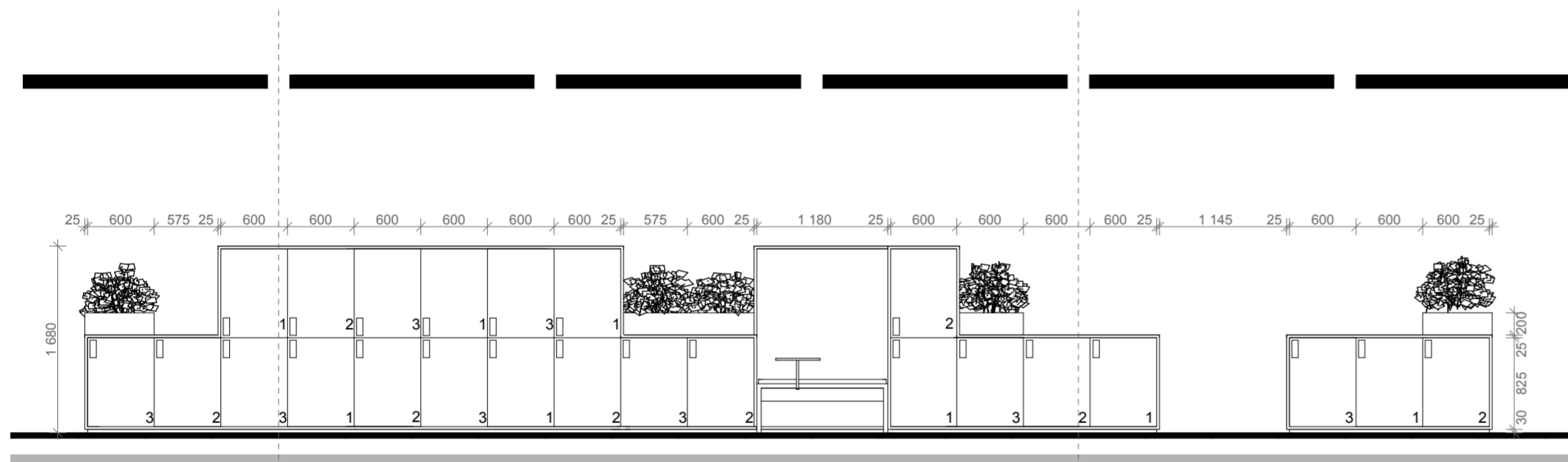

OPPRISS 05 I 2 42 112.B 1:50

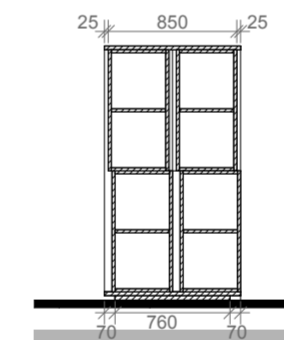

SNITT 05 I 2 42 112.D 1:50

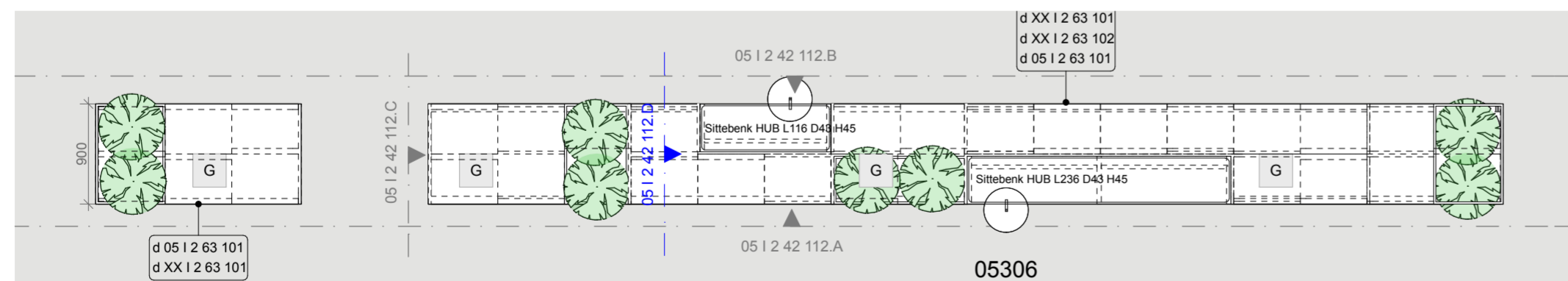

PLAN 1:50

Modulene er forskjøvet i forhold til hverandre.
 Modul 1 (1) er ikke forskjøvet fra senterlinje.
 Modul 2 (2) er forskjøvet 25 mm fra senterlinje.
 Modul 3 (3) er forskjøvet 50 mm fra senterlinje.

Rev. nr	Beskrivelse	Dato	Sign.	Kontroll

SB Tegningsnummer:									
Kompleksnummer	Byggnummer	Etasje	Fag	Systemkode	Type tegn.	Løpenr.	Proj. fase	Rev.	Status
515	14586	05	I	2	42	112	8	00	G

Projekteringsgruppen:
 PG IARK: CADI + Kael's Studio
CADI+kaels 1003701

Mål kan avvike fra tegning. Alle mål må kontrolleres på byggeplass

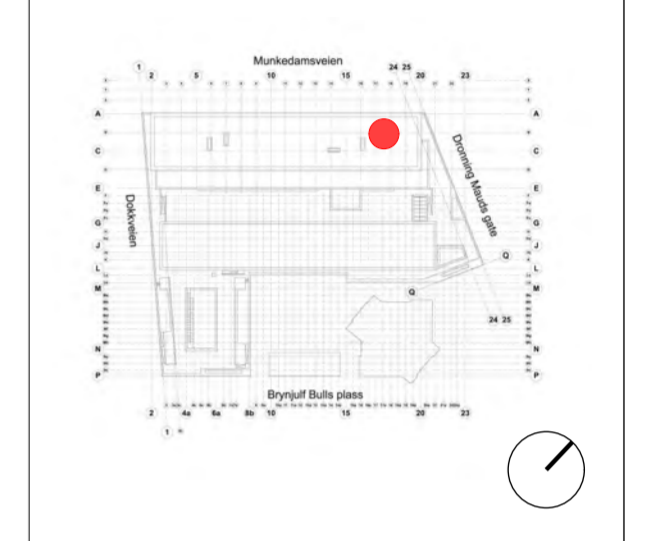

Fase: Detaljprosjekt

PROSJEKTNR. SB:
 STATSBYGG 1003601

Tittel:
 Nytt Nasjonalmuseum
 PLAN 05 ETG
 Oppriss

Oppbevaring kombi
 frittstående
 Arkiv
 07.02.001

Projektnr. for
 projekterende/rev.
 1003701

SB Tegningsnummer:									
Kompleksnummer	Byggnummer	Etasje	Fag	Systemkode	Type tegn.	Løpenr.	Proj. fase	Rev.	Status
515	14586	05	I	2	42	112	8	00	G

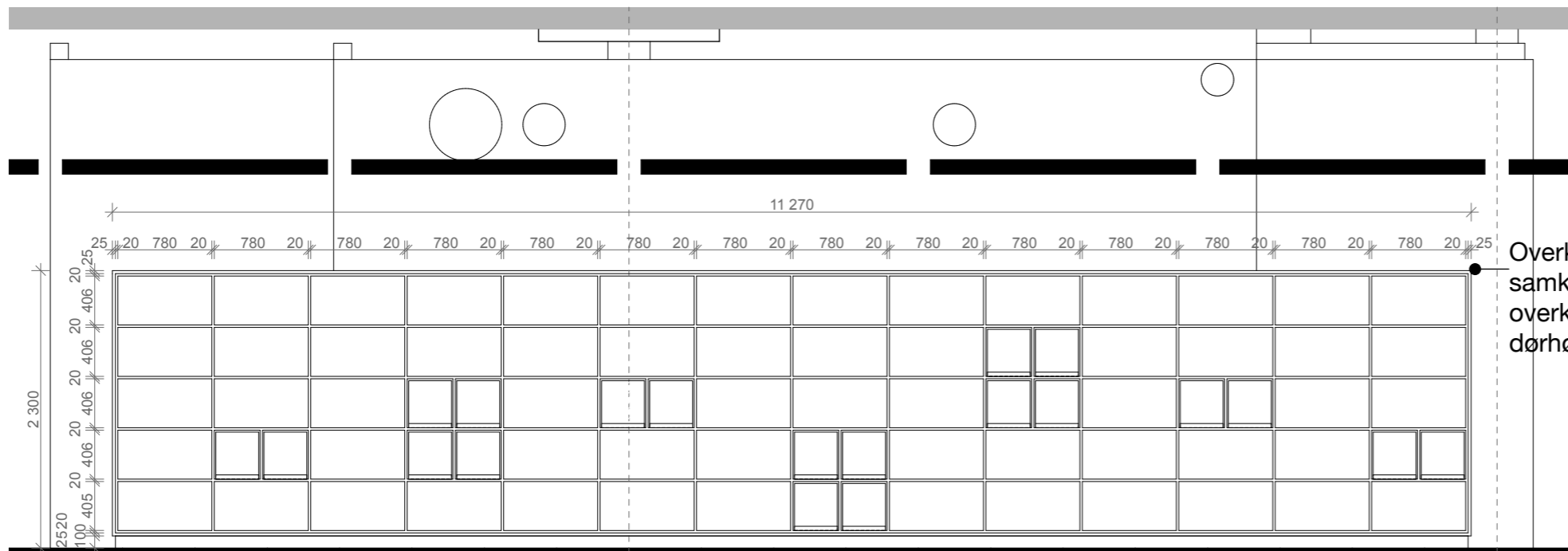

OPPRISS 05 | 2 42 117 1:50

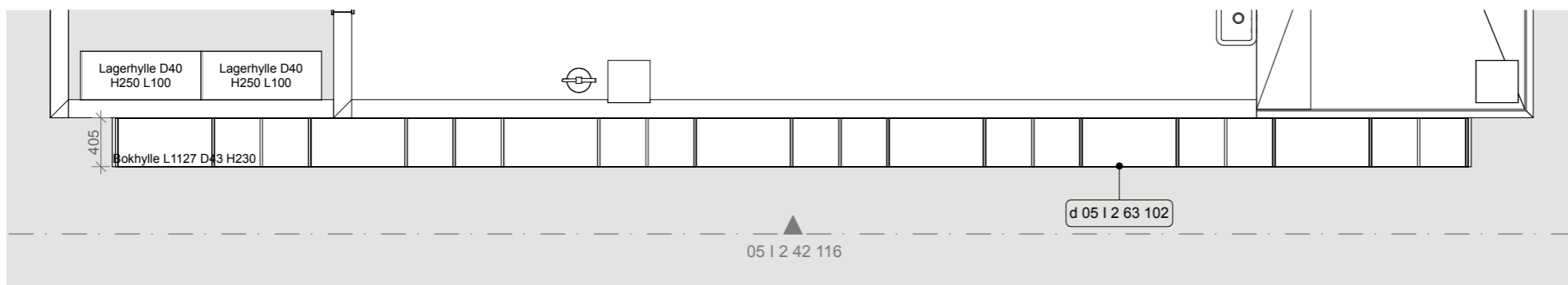

PLAN 1:50

Rev. nr	Beskrivelse	Dato	Sign.	Kontroll
---------	-------------	------	-------	----------

SB Tegningsnummer:

Kompleks-nummer	Bygg-nummer	Etasje	Fag	System-kode	Type tegn.	Løpenr.	Prosj.fase	Rev.	Status
515	14586	05	1	2	42	116	8	00	G

Prosjekteringsgruppen: PG IARK: CADI + Kaels Studio

CADI+kaels 1003701

Mål kan avvike fra tegning. Alle mål må kontrolleres på byggeplass



Fase: Detaljprosjekt

PROSJEKTNR. SB:
STATSBYGG **1003601**

Tittel:
Nytt Nasjonalmuseum
PLAN 05 ETG
Oppriss
Bokhylle
Kontorlandskap
07.01.005

Godkjent	
Kontroll prosjekt.	
Sign. SC	Kontroll KKG
Filnavn	515 14586 05 2 42 116
Dato	23.03.18
Målestokk	1:50 i A3
Kontroll utførende	Sign. Kontroll
Prosjektnr. for prosjekterende/lev.	1003701

SB Tegningsnummer:

Kompleks-nummer	Bygg-nummer	Etasje	Fag	System-kode	Type tegn.	Løpenr.	Prosj.fase	Rev.	Status
515	14586	05	1	2	42	116	8	00	G

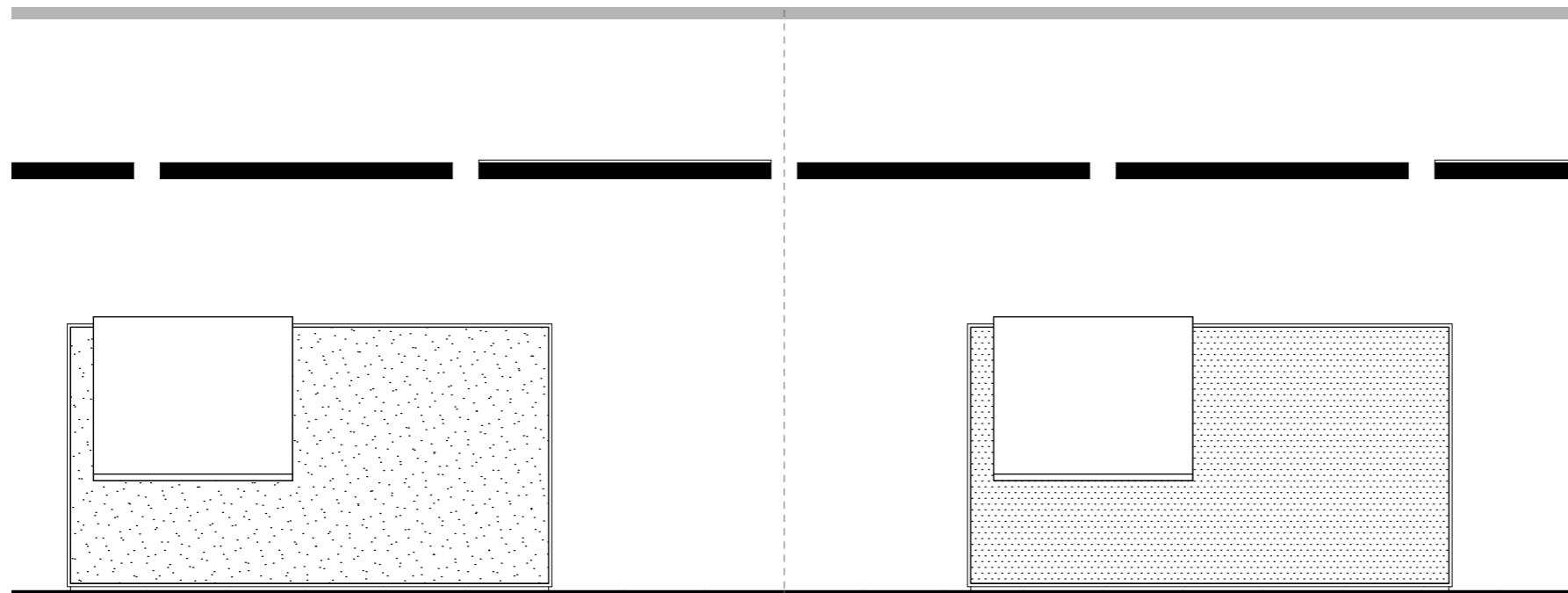

OPPRISS 05 | 2 42 117 1:100

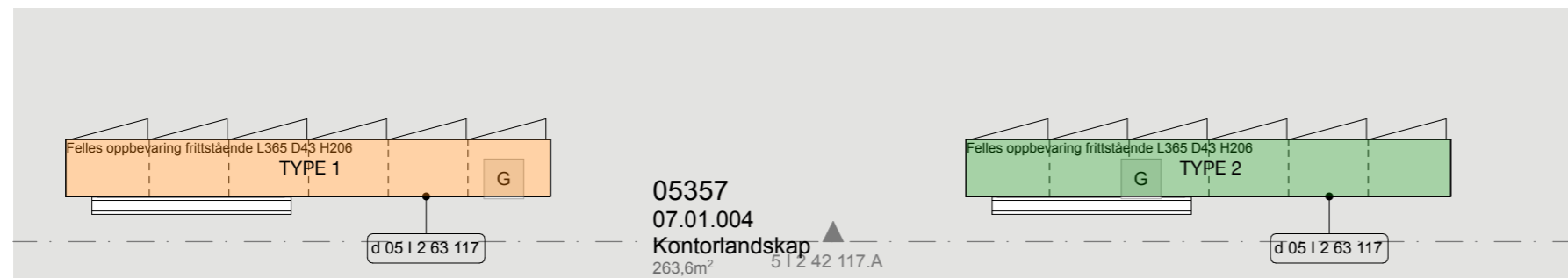

PLAN 1:100

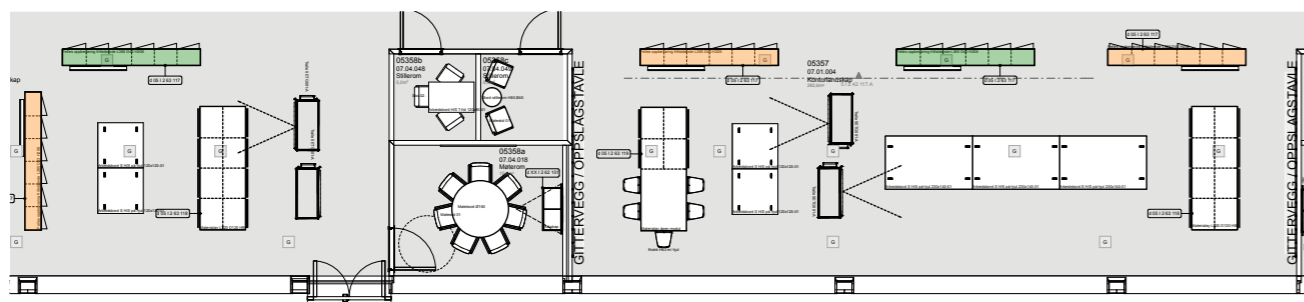

OVERSIKTSPLANPLAN 1:200

TYPE 1: Bulletin board og glasstavle

TYPE 2: Korktavle og glasstavle

Rev. nr	Beskrivelse	Dato	Sign.	Kontroll
---------	-------------	------	-------	----------

SB Tegningsnummer:

Kompleks-nummer	Bygg-nummer	Etasje	Fag	System-kode	Type tegn.	Løpenr.	Prosj.fase	Rev.	Status
515	14586	05	1	2	42	117	8	00	G

Prosjekteringsgruppen:

PG IARK: CADI + Kaels Studio

CADI+kaels 1003701

Prosjektnr. for prosjekterende/lev.

Mål kan avvike fra tegning. Alle mål må kontrolleres på byggeplass

Lokaliseringsfigur:

Fase: Detaljprosjekt

PROSJEKTNR. SB:

STATSBYGG 1003601

Tittel: Nytt Nasjonalmuseum

PLAN 05 ETG

Oppriss

Prinsipp Felles oppbevaring

Kontorlandskap

07.01.004, 07.01.005

Godkjent
Kontroll prosjekt.
Sign. Kontroll
MM KKG
Filnavn
515 14586 05 2 42 117
Dato
23.03.18
Målestokk
1:50 i A3
Kontroll utførende
Sign. Kontroll
Prosjektnr. for prosjekterende/lev.
1003701

SB Tegningsnummer:

Kompleks-nummer	Bygg-nummer	Etasje	Fag	System-kode	Type tegn.	Løpenr.	Prosj.fase	Rev.	Status
515	14586	05	1	2	42	117	8	00	G

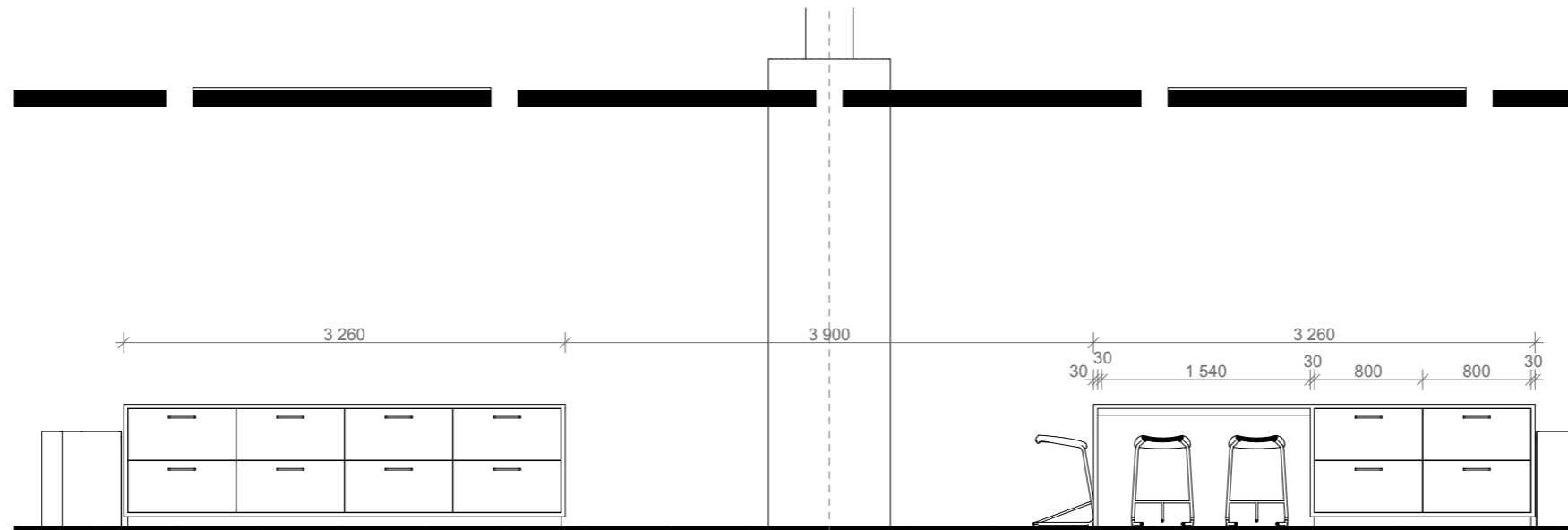

OPPRISS 05 | 2 42 118 1:50

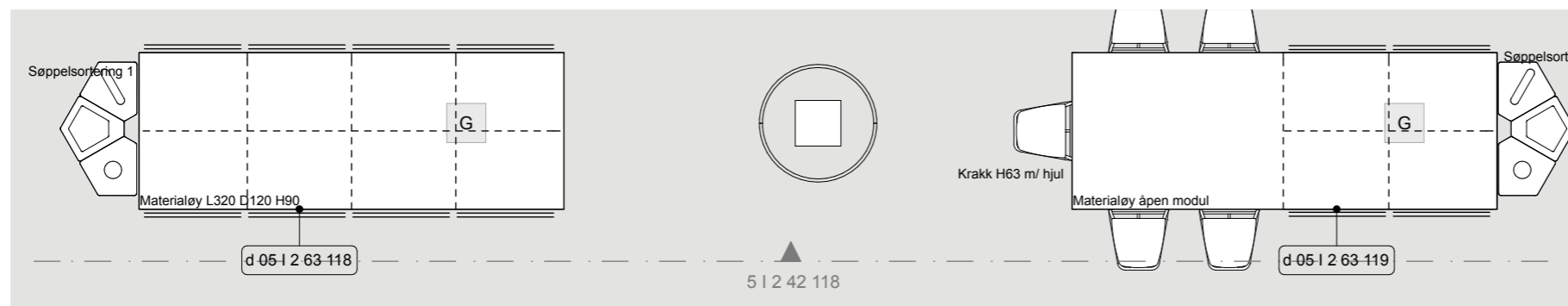

PLAN 1:50

Rev. nr	Beskrivelse	Dato	Sign.	Kontroll
---------	-------------	------	-------	----------

SB Tegningsnummer:

Kompleks-nummer	Bygg-nummer	Etasje	Fag	System-kode	Type tegn.	Løpenr.	Prosj.fase	Rev.	Status
515	14586	05	1	2	42	118	8	00	G

Prosjekteringsgruppen:

PG IARK: CADI + Kaels Studio

CADI+kaels 1003701

Prosjektnr. for prosjekterende/lev. 1003701

Mål kan avvike fra tegning. Alle mål må kontrolleres på byggeplass



Fase: Detaljprosjekt

PROSJEKTNR. SB:

STATSBYGG 1003601

Tittel: Nytt Nasjonalmuseum

PLAN 05 ETG Oppriss

Prinsipp Materialoppbevaring Kontorlandskap 07.01.004, 07.01.005

Godkjent	
Kontroll prosjekt.	
Sign. MM	Kontroll KKG
Filnavn 515 14586 05 2 42 118	
Dato 23.03.18	
Målestokk 1:50 i A3	
Kontroll utførende	
Sign. Kontroll	
Prosjektnr. for prosjekterende/lev. 1003701	

SB Tegningsnummer:

Kompleks-nummer	Bygg-nummer	Etasje	Fag	System-kode	Type tegn.	Løpenr.	Prosj.fase	Rev.	Status
515	14586	05	1	2	42	118	8	00	G

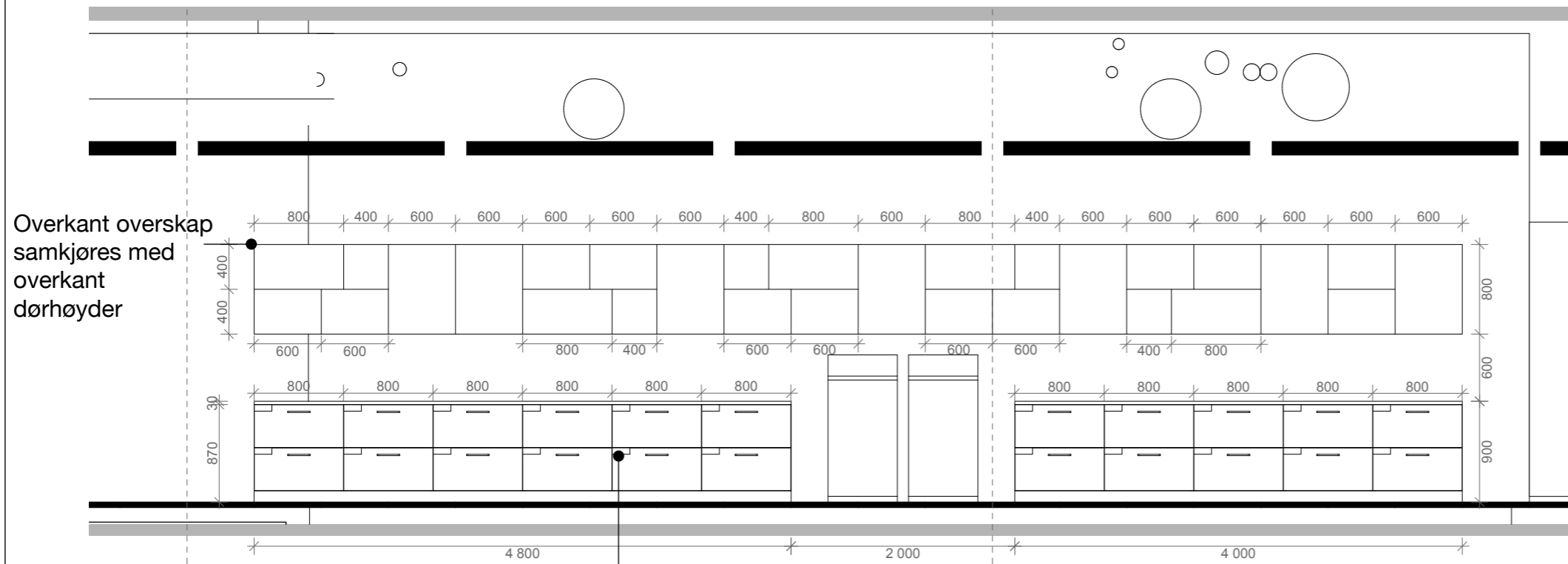

OPPRISS 05 | 2 42 119 1:50

Markering for låsmekanisme

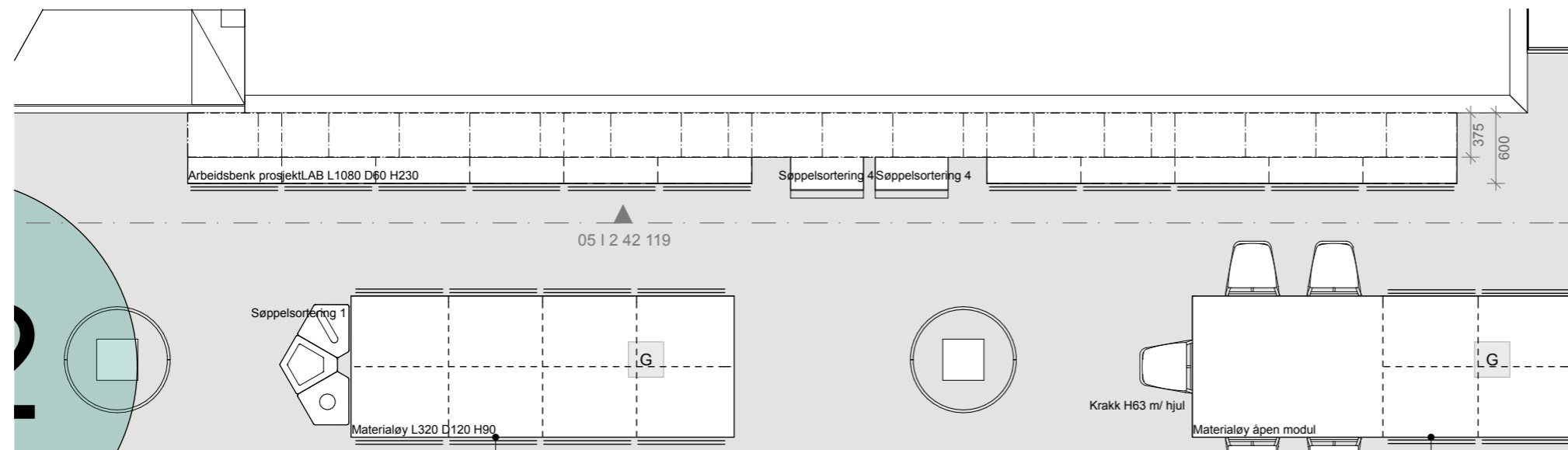

PLAN 1:50

Rev. nr	Beskrivelse	Dato	Sign.	Kontroll
---------	-------------	------	-------	----------

SB Tegningsnummer:

Kompleks-nummer	Bygg-nummer	Etasje	Fag	System-kode	Type tegn.	Løpenr.	Prosj. fase	Rev.	Status
515	14586	05	1	2	42	119	8	00	G

Prosjekteringsgruppen:

PG IARK: CADI + Kaels Studio

CADI+kaels 1003701

Prosjektnr. for prosjekterende/lev.

Mål kan avvike fra tegning. Alle mål må kontrolleres på byggeplass

Lokaliseringsfigur:

Fase: Detaljprosjekt

PROSJEKTNR. SB:

STATSBYGG 1003601

Tittel: Nytt Nasjonalmuseum

PLAN 05 ETG Oppriss

Arbeidsbenk Kontorlandskap 07.01.004

Godkjent	
Kontroll prosjekt.	
Sign. AO	Kontroll KKG
Filnavn	515 14586 05 2 42 119
Dato	23.03.18
Målestokk	1:50 i A3
Kontroll utførende	Sign. Kontroll
Prosjektnr. for prosjekterende/lev.	1003701

SB Tegningsnummer:

Kompleks-nummer	Bygg-nummer	Etasje	Fag	System-kode	Type tegn.	Løpenr.	Prosj. fase	Rev.	Status
515	14586	05	1	2	42	119	8	00	G

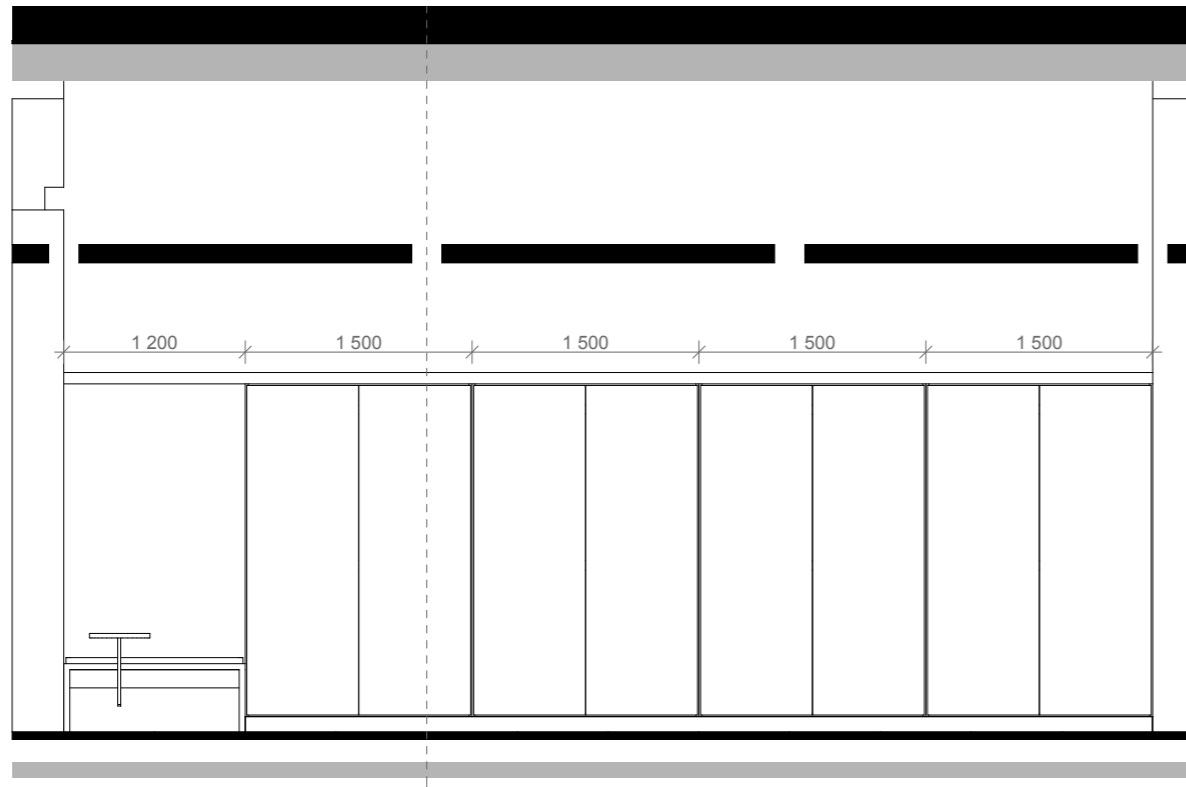

OPPRISS 05 | 2 42 121 1:50

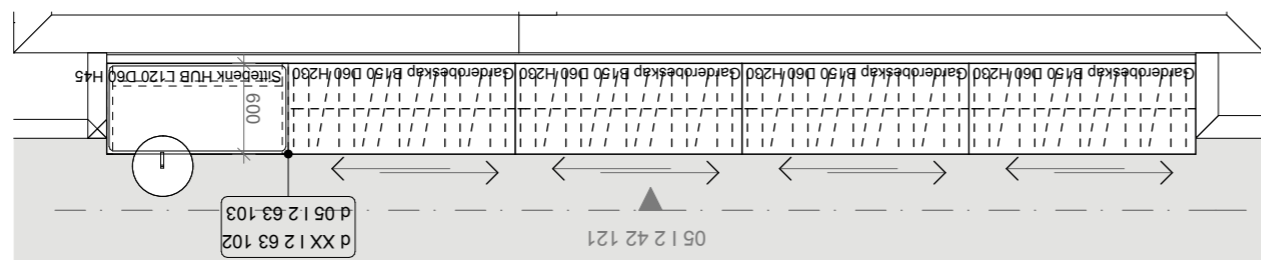

PLAN 1:50

Høyde garderobeskap tilpasses nisje, disse skapene skal ikke ha omramming

Rev. nr	Beskrivelse	Dato	Sign.	Kontroll
---------	-------------	------	-------	----------

SB Tegningsnummer:

Kompleks-nummer	Bygg-nummer	Etasje	Fag	System-kode	Type tegn.	Løpenr.	Prosj. fase	Rev.	Status
515	14586	05	1	2	42	121	8	00	G

Prosjekteringsgruppen:

PG IARK: CADI + Kaels Studio

CADI+kaels 1003701

Prosjektnr. for prosjekterende/lev.

Mål kan avvike fra tegning. Alle mål må kontrolleres på byggeplass

Lokaliseringsfigur:

Fase: Detaljprosjekt

PROSJEKTNR. SB:

STATSBYGG 1003601

Tittel: Nytt Nasjonalmuseum

PLAN 05 ETG

Oppriss

Garderobe Arkiv

07.02.002

Godkjent	
Kontroll prosjekt.	
Sign. MM	Kontroll KKG
Filnavn	515 14586 05 2 42 121
Dato	23.03.18
Målestokk	1:50 i A3
Kontroll utførende	Sign. Kontroll
Prosjektnr. for prosjekterende/lev.	1003701

SB Tegningsnummer:

Kompleks-nummer	Bygg-nummer	Etasje	Fag	System-kode	Type tegn.	Løpenr.	Prosj. fase	Rev.	Status
515	14586	05	1	2	42	121	8	00	G



VISUALISERING

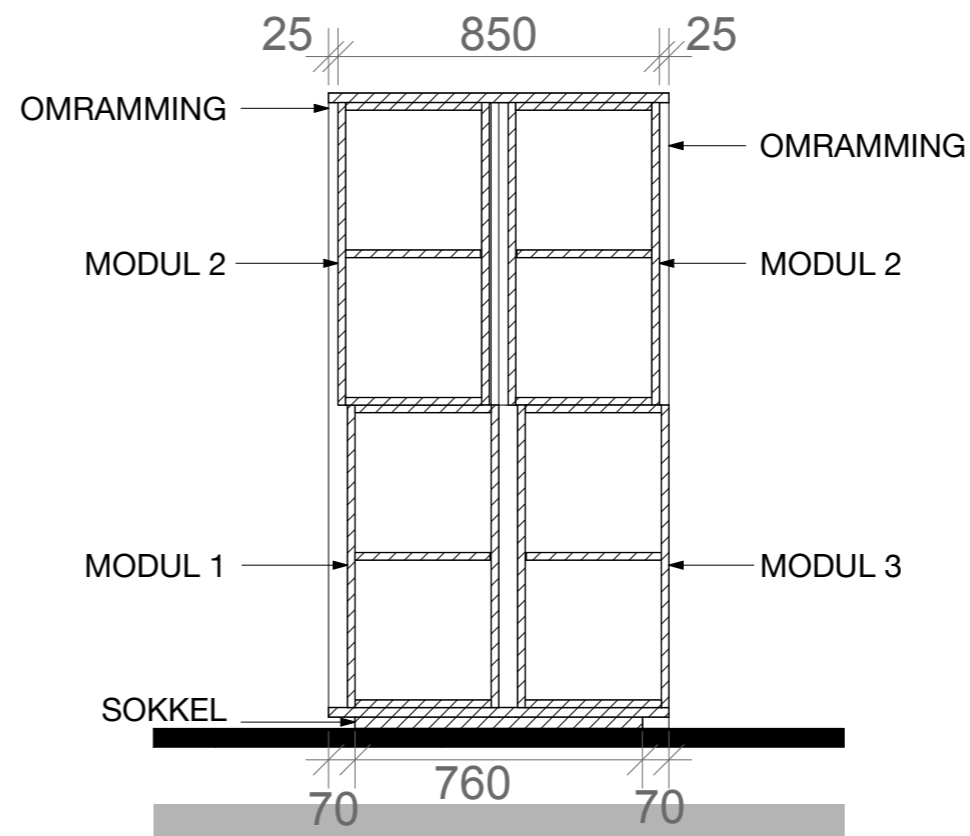

PRINSIPP SNITT 1:20

Modulene er forskjøvet i forhold til hverandre.
 Modul 1 (1) er ikke forskjøvet fra senterlinje.
 Modul 2 (2) er forskjøvet 25 mm fra senterlinje.
 Modul 3 (3) er forskjøvet 50 mm fra senterlinje.

Alle sammenstillinger har omramming og sokkel.
 Sokkel på sammenstillinger inntil vegg er sokkel 100 mm, på frittstående sammenstillinger er sokkel 30 mm.
 Sokkel er trukket inn 20 mm fra modul 1.

Rev. nr	Beskrivelse	Dato	Sign.	Kontroll
---------	-------------	------	-------	----------

SB Tegningsnummer:

Kompleks-nummer	Bygg-nummer	Etasje	Fag	System-kode	Type tegn.	Løpenr.	Prosj.fase	Rev.	Status
515	14586	05	1	2	63	101	8	00	G

Prosjekteringsgruppen:

PG IARK: CADI + Kaels Studio

CADI+kaels 1003701

Prosjektnr. for prosjekterende/lev.

Mål kan avvike fra tegning. Alle mål må kontrolleres på byggeplass

Lokaliseringsfigur:

Fase: Detaljprosjekt

PROSJEKTNR. SB:

STATSBYGG 1003601

Tittel: Nytt Nasjonalmuseum

PLAN 05 ETG Skjemategning

Prinsipp HUB Sammenstilling

Godkjent	
Kontroll prosjekt.	
Sign. MM	Kontroll KKG
Filnavn	515 14586 05 1 2 63 101
Dato	23.03.18
Målestokk	1:20 i A3
Kontroll utførende	Sign. Kontroll
Prosjektnr. for prosjekterende/lev.	1003701

SB Tegningsnummer:

Kompleks-nummer	Bygg-nummer	Etasje	Fag	System-kode	Type tegn.	Løpenr.	Prosj.fase	Rev.	Status
515	14586	05	1	2	63	101	8	00	G

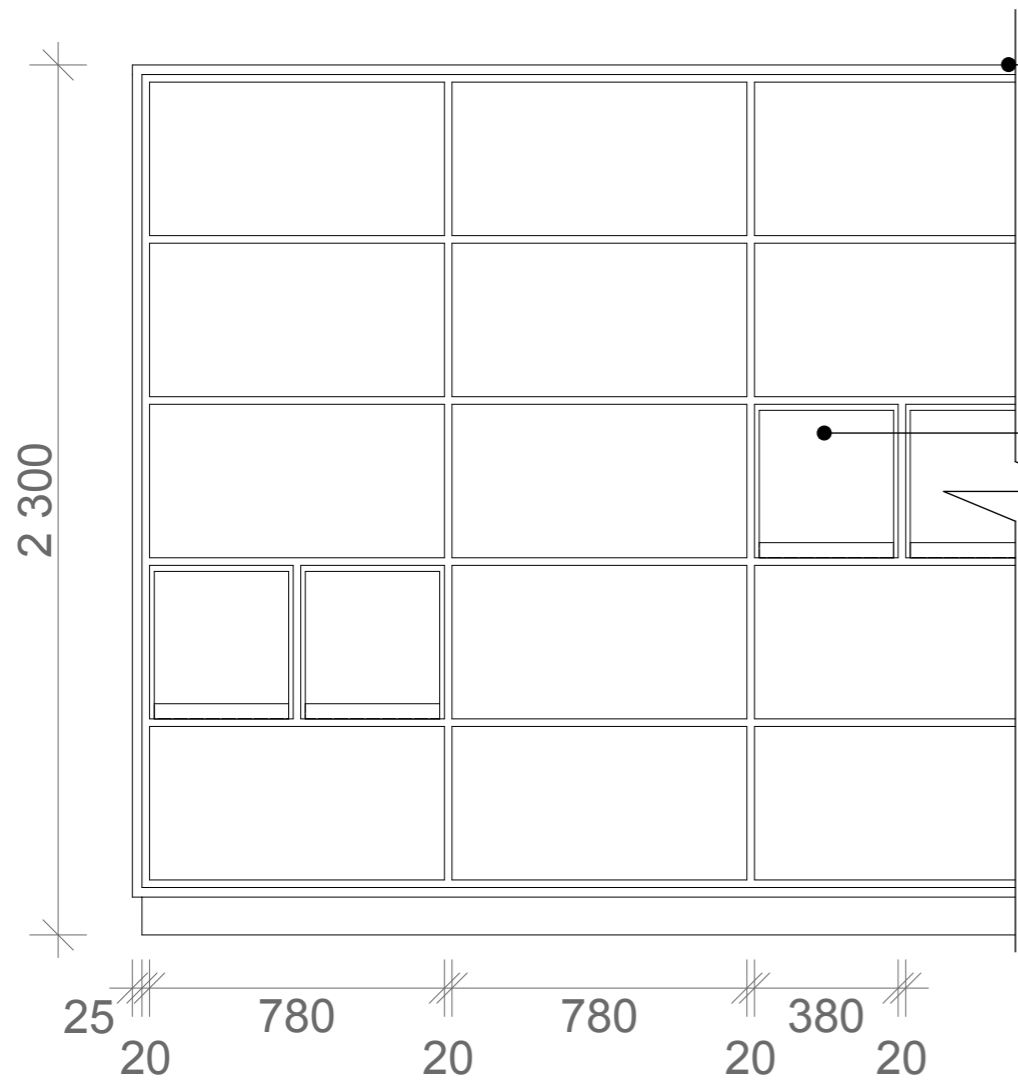

OPPRISS A-A 1:20

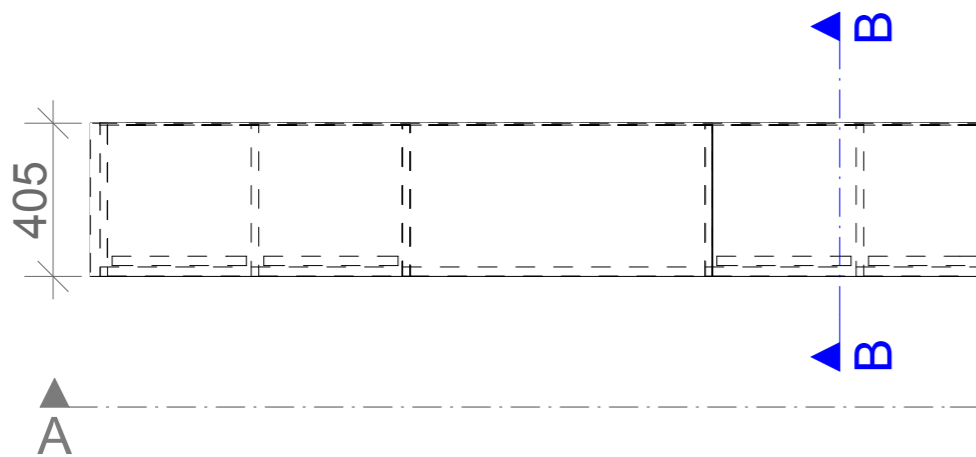

PLAN 1:20

Overkant bokhylle samkjøres med overkant dørhøyde

Magasinholder

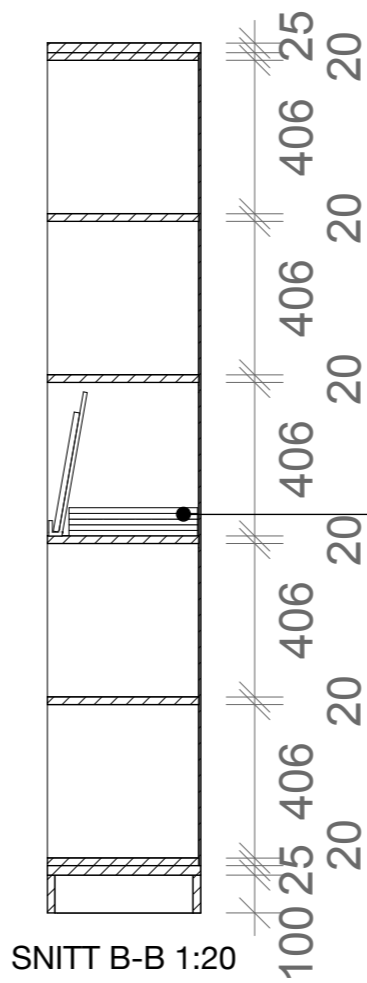

SNITT B-B 1:20

Plass til oppbevaring av magasiner

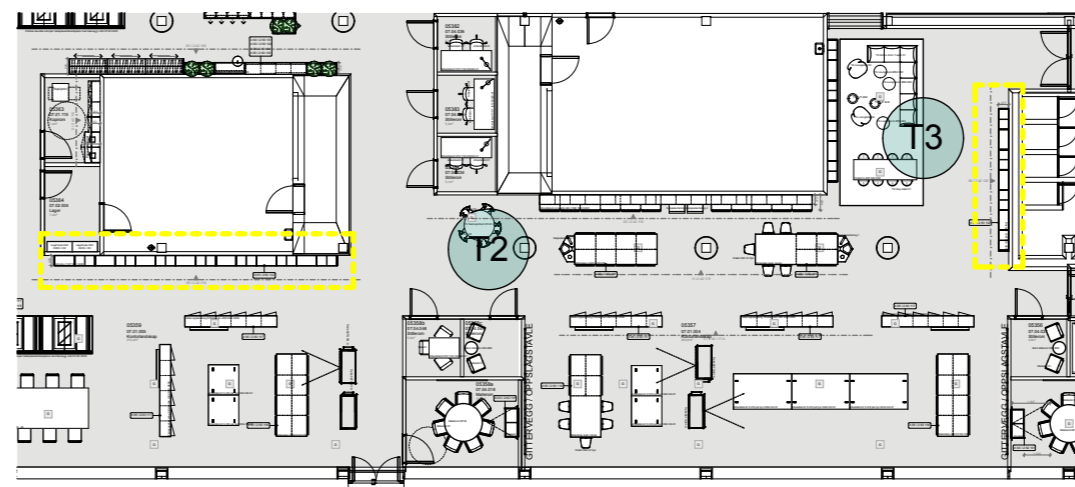

PLANUTSNITT 1:300, det er totalt 2 stk bokhyller (se gul markering)

Rev. nr	Beskrivelse	Dato	Sign.	Kontroll
---------	-------------	------	-------	----------

SB Tegningsnummer:

Kompleks-nummer	Bygg-nummer	Etasje	Fag	System-kode	Type tegn.	Løpenr.	Prosj.fase	Rev.	Status
515	14586	05	1	2	63	102	8	00	G

Prosjekteringsgruppen:

PG IARK: CADI + Kaels Studio

CADI+kaels 1003701

Prosjektnr. for prosjekterende/lev.

Mål kan avvike fra tegning. Alle mål må kontrolleres på byggeplass

Lokaliseringsfigur:

Fase: Detaljprosjekt

PROSJEKTNR. SB:

STATSBYGG 1003601

Tittel: Nytt Nasjonalmuseum

PLAN 05 ETG Skjemategning

Bokhylle Kontorlandskap 07.01.004, Kontorlandskap 07.01.005

Godkjent

Kontroll prosjekt. Sign. MM, Kontroll KKG

Filnavn: 515 14586 05 | 2 63 102

Dato: 23.03.18

Målestokk: 1:20 i A3

Kontroll utførende: Sign. , Kontroll

Prosjektnr. for prosjekterende/lev. 1003701

SB Tegningsnummer:

Kompleks-nummer	Bygg-nummer	Etasje	Fag	System-kode	Type tegn.	Løpenr.	Prosj.fase	Rev.	Status
515	14586	05	1	2	63	102	8	00	G

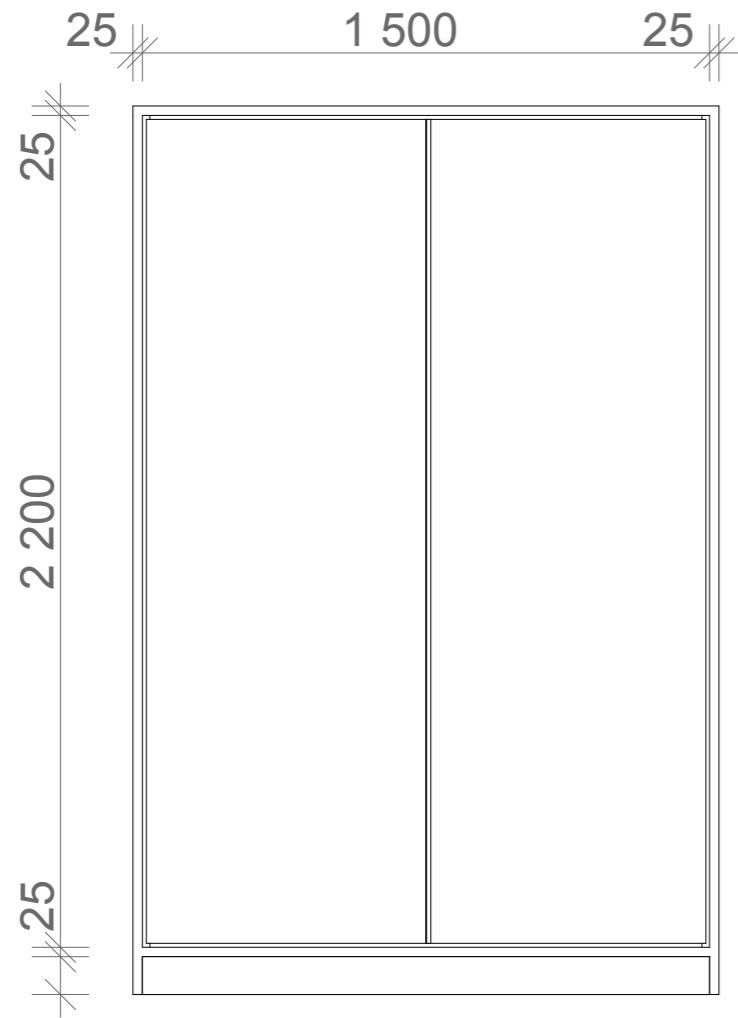

OPPRISS A-A 1:20

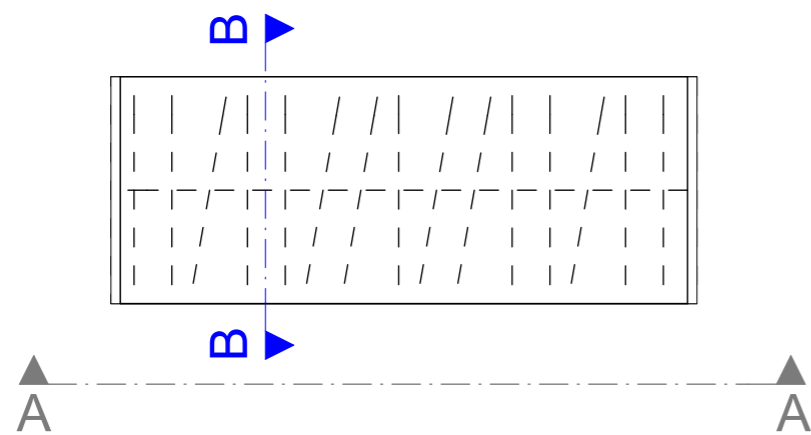

PLAN 1:20

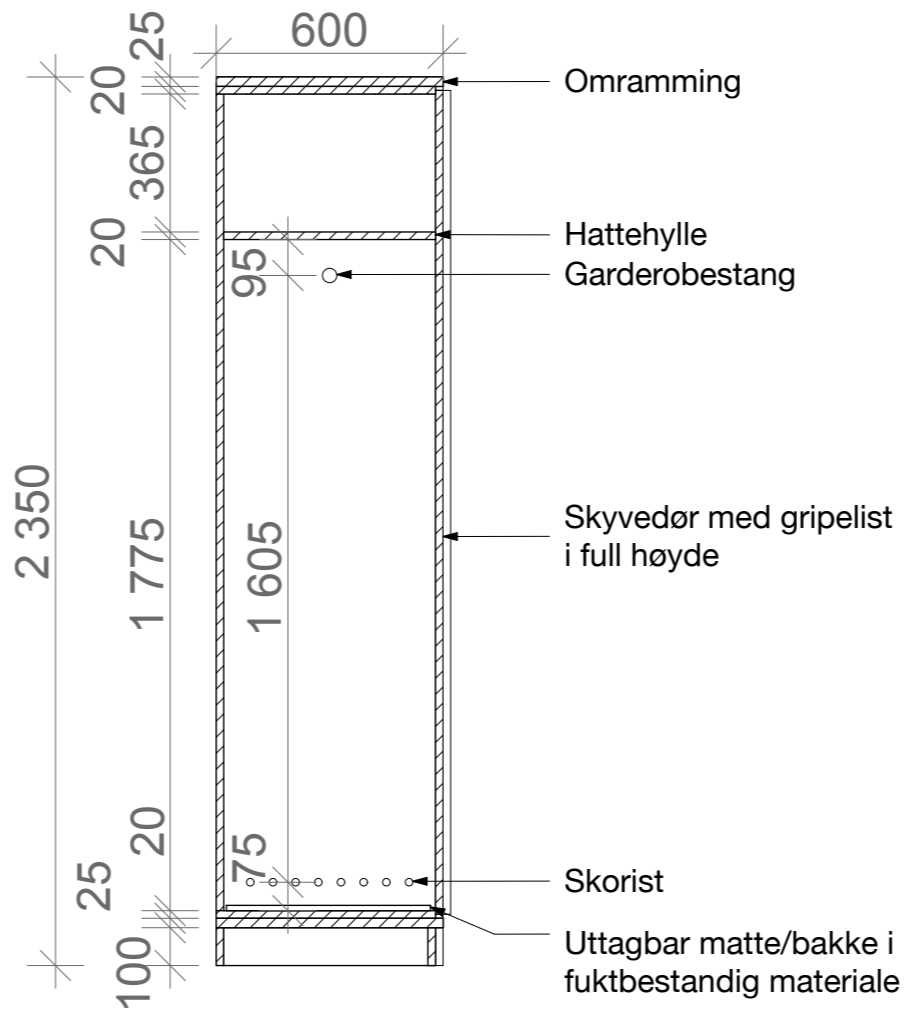

PRINSIPP SNITT 1:20

Omramming på garderober gjøres i sammenheng med sammenstilling HUB. Det er ikke omramminger på hvert individuelle garderobeskap.

Rev. nr	Beskrivelse	Dato	Sign.	Kontroll					
SB Tegningsnummer:									
Kompleks-nummer	Bygg-nummer	Etasje	Fag	System-kode	Type tegn.	Løpenr.	Prosj. fase	Rev.	Status
515	14586	05	1	2	63	103	8	00	G
Prosjekteringsgruppen:							Prosjektnr. for prosjekterende/lev.		
PG IARK: CADI + Kaels Studio							1003701		
CADI+kaels							1003701		
Mål kan avvike fra tegning. Alle mål må kontrolleres på byggeplass									
Lokaliseringsfigur:									
Fase: Detaljprosjekt									
STATSBYGG					PROSJEKTNR. SB:				
1003601					1003601				
Tittel:							Godkjent		
Nytt Nasjonalmuseum							Kontroll prosjekt.		
Skjemategning							Sign.	Kontroll	
Prinsipp Garderobe							MM	KKG	
5 etg.							Filnavn		
							515 14586 05 2 63 103		
							Dato		
							23.03.18		
							Målestokk		
							1:20	i A3	
							Kontroll utførende		
							Sign.	Kontroll	
							Prosjektnr. for prosjekterende/lev.		
							1003701		
SB Tegningsnummer:									
Kompleks-nummer	Bygg-nummer	Etasje	Fag	System-kode	Type tegn.	Løpenr.	Prosj. fase	Rev.	Status
515	14586	05	1	2	63	103	8	00	G

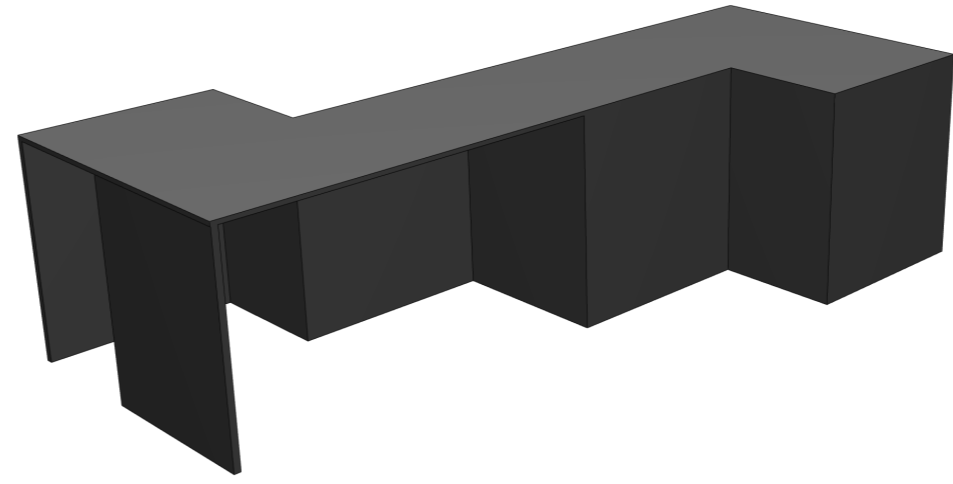
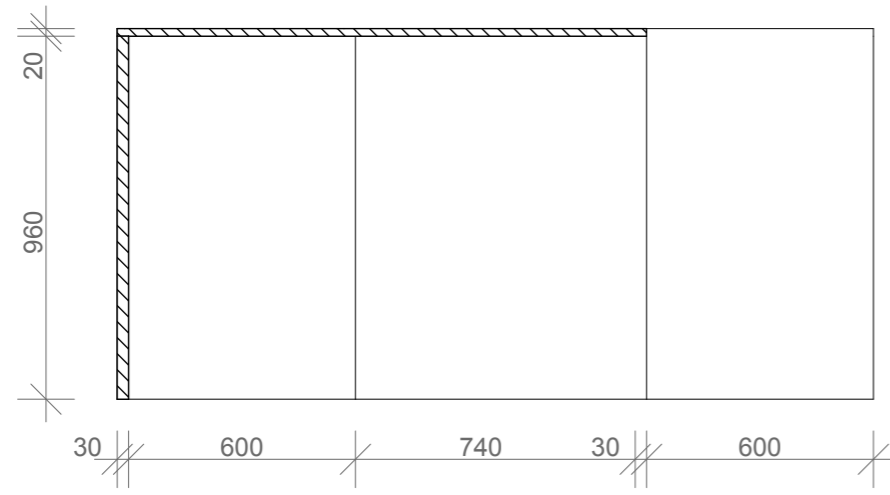

VISUALISERING

SNITT A-A 1:20

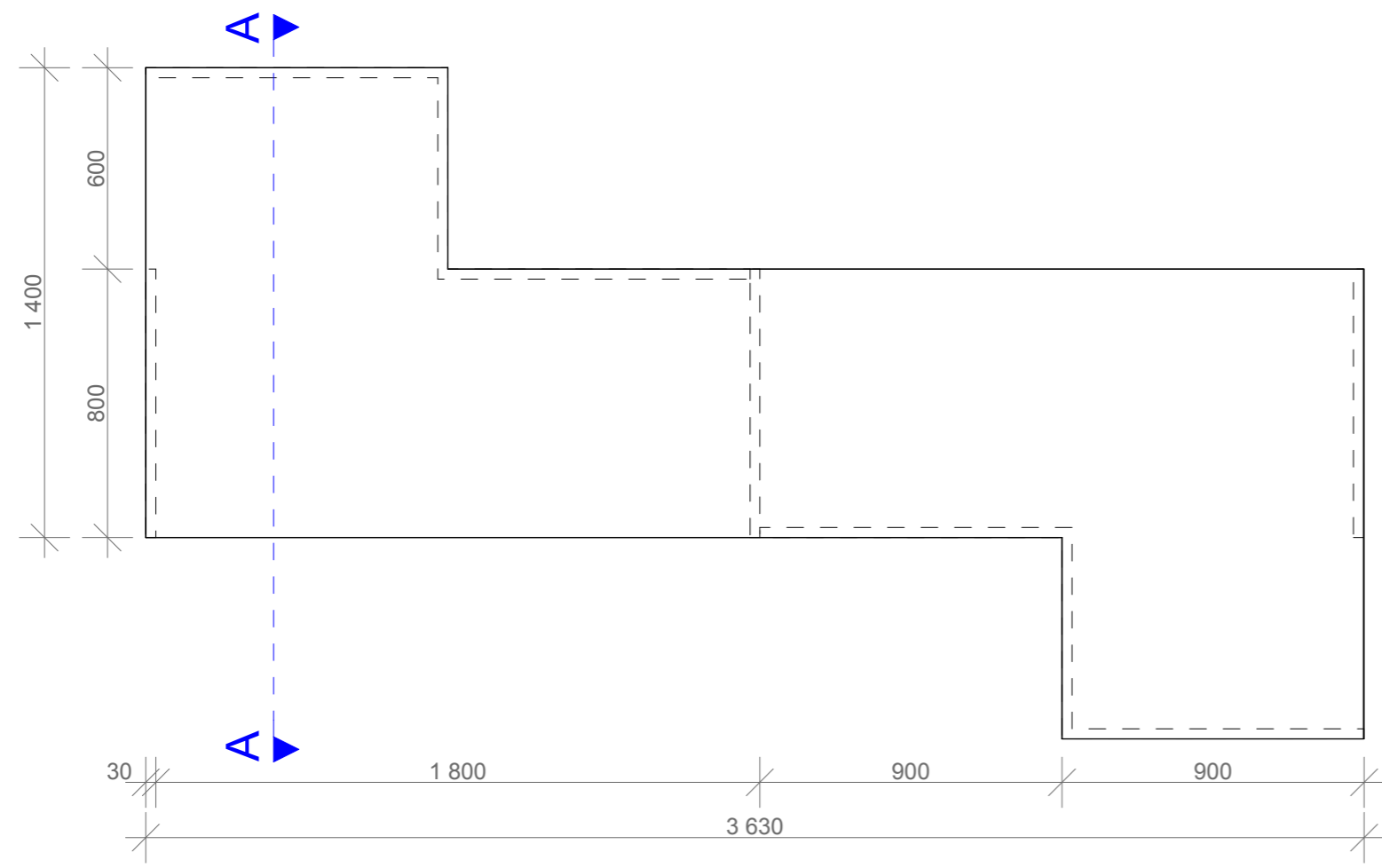

PLAN 1:20

Rev. nr	Beskrivelse	Dato	Sign.	Kontroll
---------	-------------	------	-------	----------

SB Tegningsnummer:

Kompleks-nummer	Bygg-nummer	Etasje	Fag	System-kode	Type tegn.	Løpenr.	Prosj.fase	Rev.	Status
515	14586	05	1	2	63	104	8	00	G

Prosjekteringsgruppen:

PG IARK: CADI + Kaels Studio

CADI+kaels 1003701

Prosjektnr. for prosjekterende/lev.

Mål kan avvike fra tegning. Alle mål må kontrolleres på byggeplass



Fase: Detaljprosjekt

PROSJEKTNR. SB:

STATSBYGG 1003601

Tittel:
Nytt Nasjonalmuseum
PLAN 05 ETG
Skjemategning

Godkjent

Kontroll prosjekt.	
Sign. MM	Kontroll KKG

Filnavn: 515 14586 05 1 2 63 104

Dato: 23.03.18

Målestokk: 1:20 i A3

Kontroll utførende	
Sign.	Kontroll

Prosjektnr. for prosjekterende/lev.
1003701

SB Tegningsnummer:

Kompleks-nummer	Bygg-nummer	Etasje	Fag	System-kode	Type tegn.	Løpenr.	Prosj.fase	Rev.	Status
515	14586	05	1	2	63	104	8	00	G

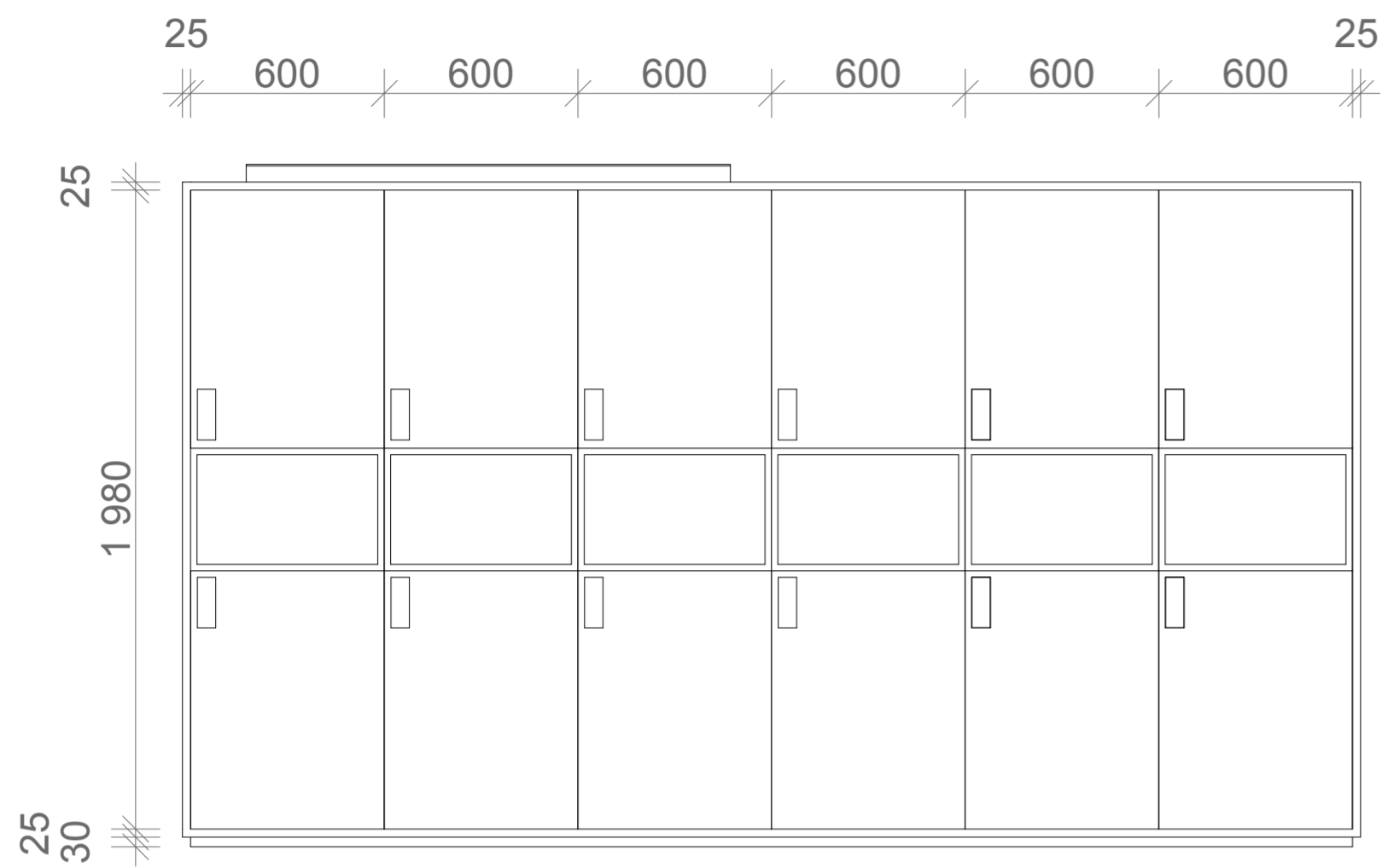

OPPRISS A-A 1:20

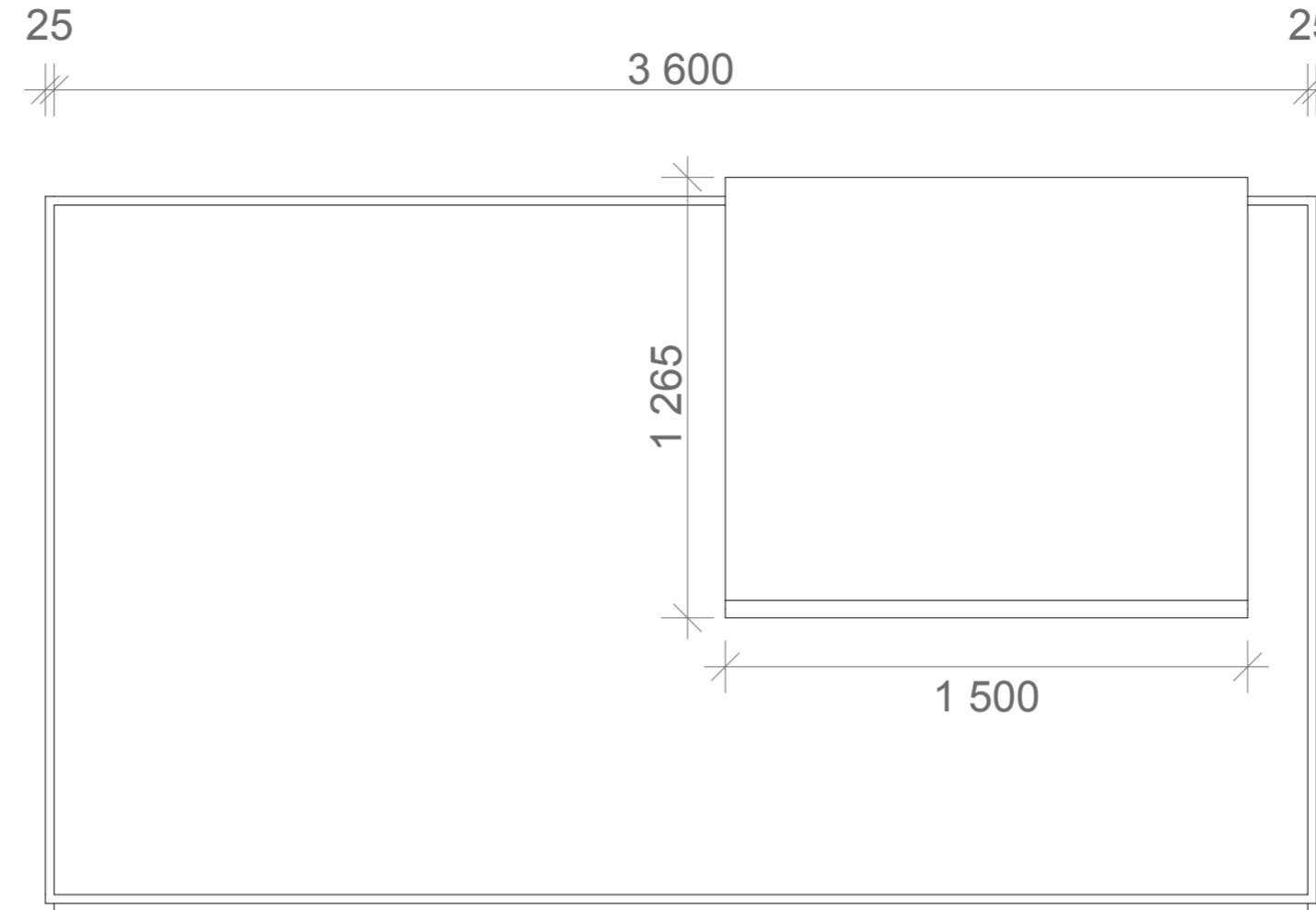

OPPRISS B-B 1:20

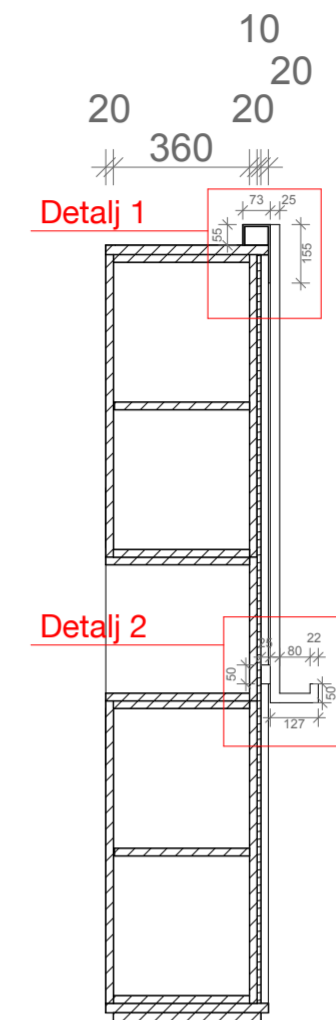

SNITT C-C 1:20

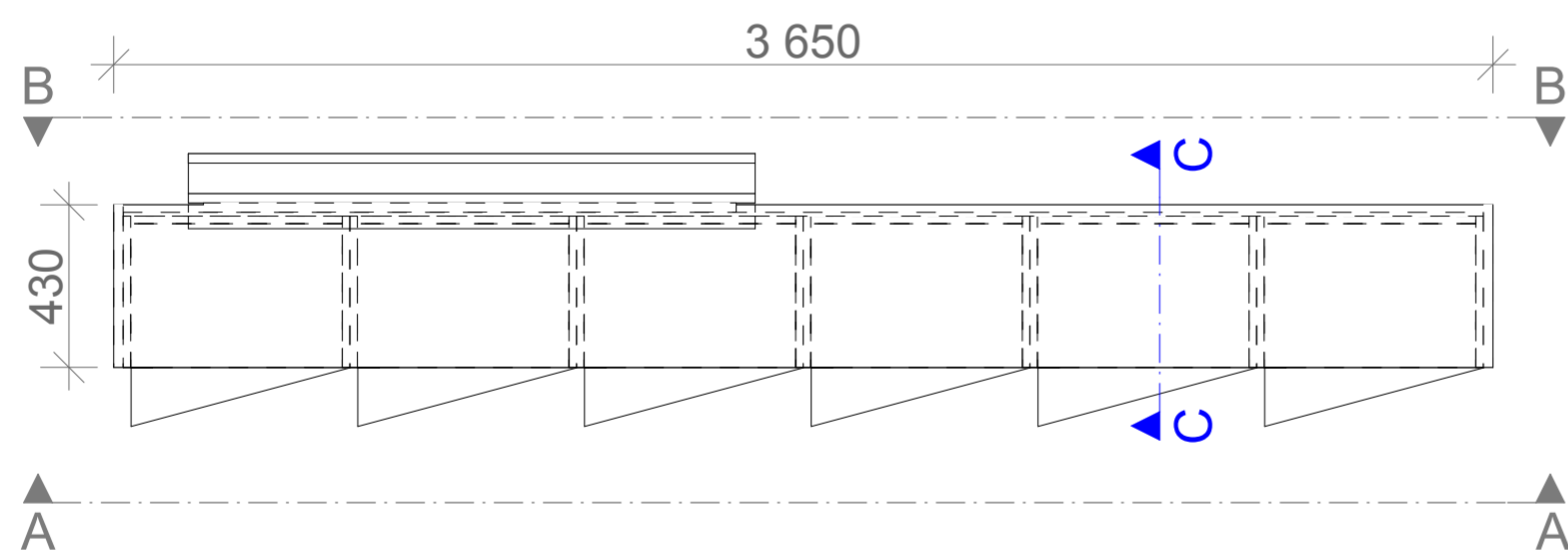

PLAN 1:20

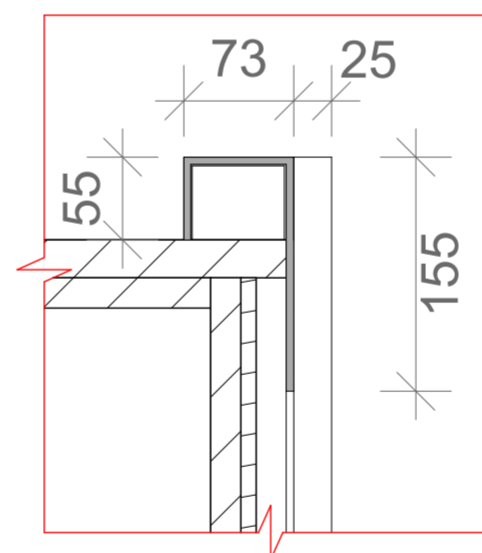

DETALJ 1 1:5

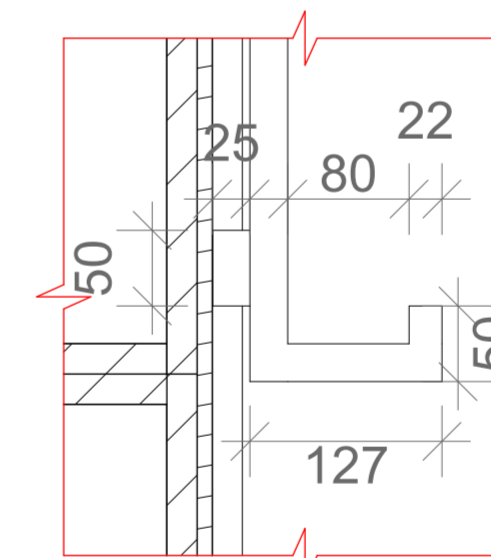

DETALJ 2 1:5



VISUALISERING

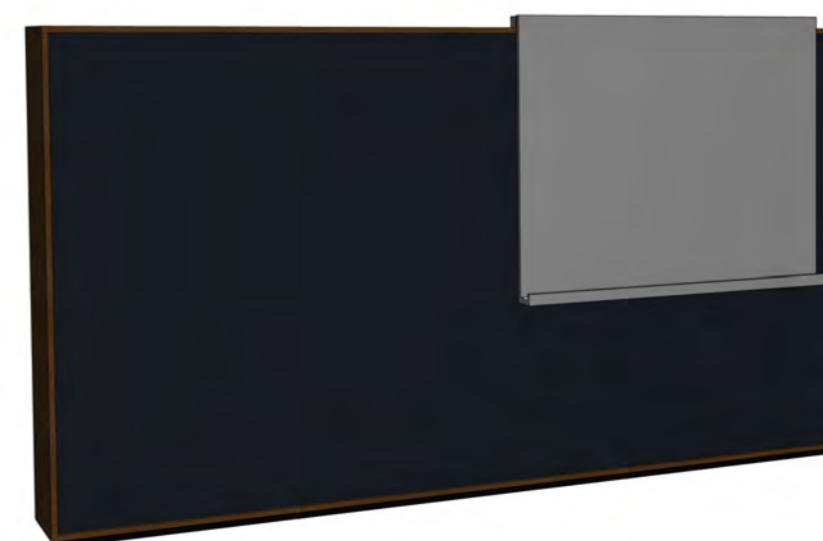

Rev. nr	Beskrivelse	Dato	Sign.	Kontroll

SB Tegningsnummer:

Kompleksnummer	Byggnummer	Etasje	Fag	Systemkode	Type tegn.	Løpenr.	Prosj. fase	Rev.	Status
515	14586	05	I	2	63	117	8	00	G

Prosjekteringsgruppen:
 PG IARK: CADI + Kaelis Studio
CADI+kaels 1003701
 Prosjektnr. for prosjekterende/rev.

Mål kan avvike fra tegning. Alle mål må kontrolleres på byggeplass



Fase: Detaljprosjekt

PROSJEKTNR. SB:
 STATSBYGG 1003601

Tittel:
 Nytt Nasjonalmuseum
 PLAN 05 ETG
 Skjemategning

Prinsipp
 Felles oppbevaring
 frittstående
 Kontorlandskap
 07.01.004, 07.01.005

Godkjent
 Kontroll prosjekt.
 Sign. Kontroll
 MM KKG
 Filnavn
 515 14586 05 I 2 63 117
 Dato
 23.03.18
 Målestokk
 1:20, 1:5 i A2
 Kontroll utførende
 Sign. Kontroll
 Prosjektnr. for prosjekterende/rev.
 1003701

Kompleksnummer	Byggnummer	Etasje	Fag	Systemkode	Type tegn.	Løpenr.	Prosj. fase	Rev.	Status
515	14586	05	I	2	63	117	8	00	G

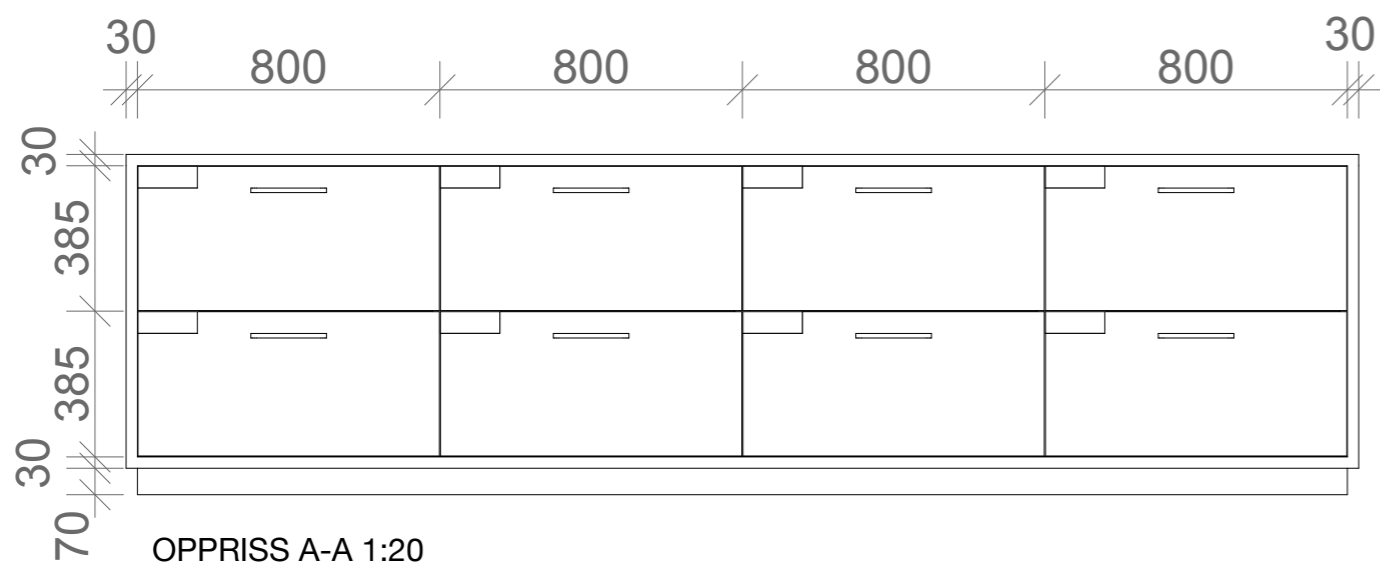

OPPRISS A-A 1:20

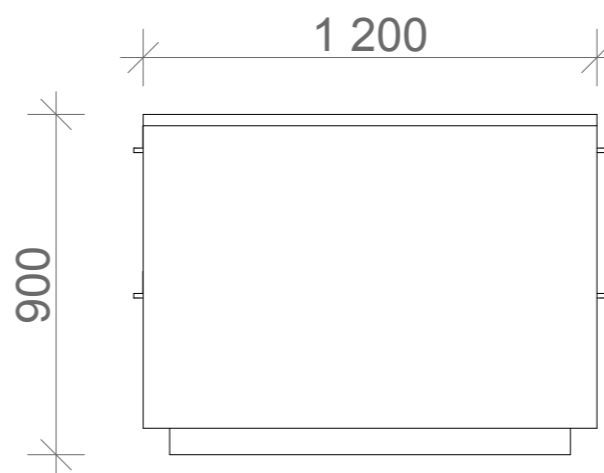

OPPRISS B-B 1:20

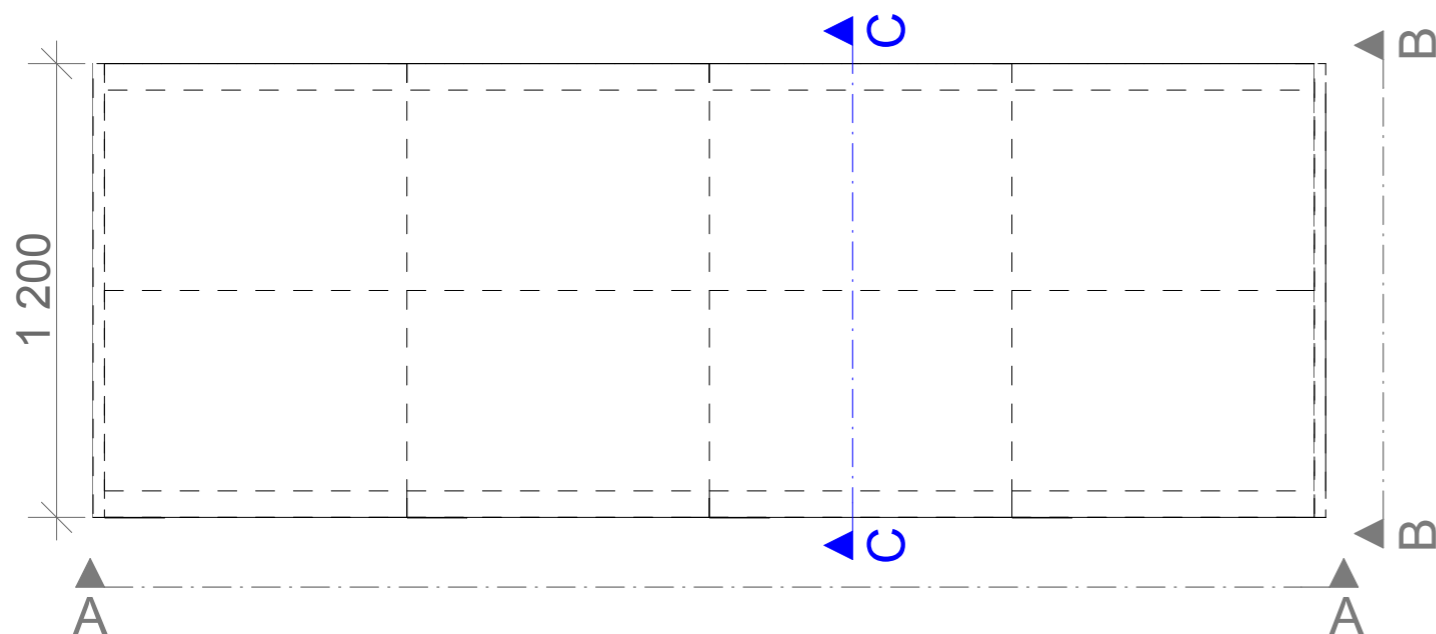

PLAN 1:20

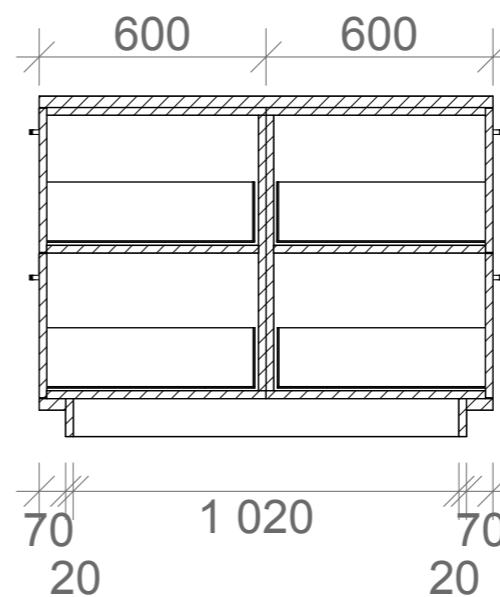

SNITT C-C 1:20



VISUALISERING

Rev. nr	Beskrivelse	Dato	Sign.	Kontroll
---------	-------------	------	-------	----------

SB Tegningsnummer:

Kompleks-nummer	Bygg-nummer	Etasje	Fag	System-kode	Type tegn.	Løpenr.	Prosj.fase	Rev.	Status
515	14586	05	1	2	63	118	8	00	G

Prosjekteringsgruppen:

PG IARK: CADI + Kaels Studio

CADI+kaels 1003701

Prosjektnr. for prosjekterende/lev.

Mål kan avvike fra tegning. Alle mål må kontrolleres på byggeplass

Lokaliseringsfigur:



Fase: Detaljprosjekt

PROSJEKTNR. SB:

STATSBYGG 1003601

Tittel:	Godkjent
Nytt Nasjonalmuseum	Kontroll prosjekt.
PLAN 05 ETG	Sign. Kontroll
Skjemategning	MM KKG
Materialoppbevaring	Filnavn
Kontorlandskap	515 14586 05 2 63 118
07.01.004, 07.01.005	Dato
	23.03.18
	Målestokk
	1:20, 1:5 i A3
	Kontroll utførende
	Sign. Kontroll
	Prosjektnr. for prosjekterende/lev.
	1003701

SB Tegningsnummer:									
Kompleks-nummer	Bygg-nummer	Etasje	Fag	System-kode	Type tegn.	Løpenr.	Prosj.fase	Rev.	Status
515	14586	05	1	2	63	118	8	00	G

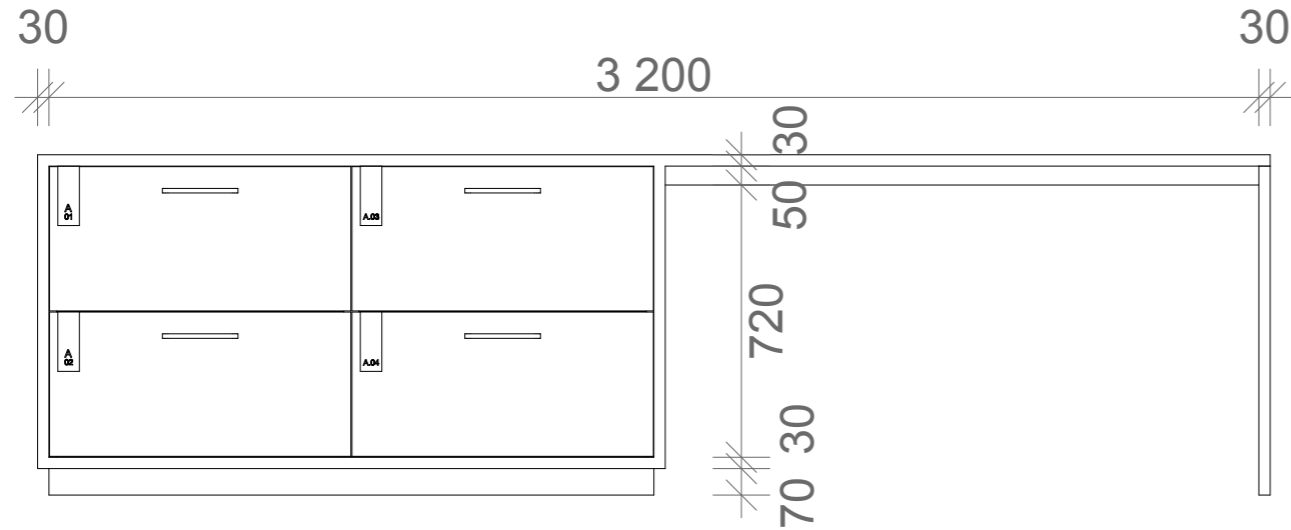

OPPRISS A-A 1:20

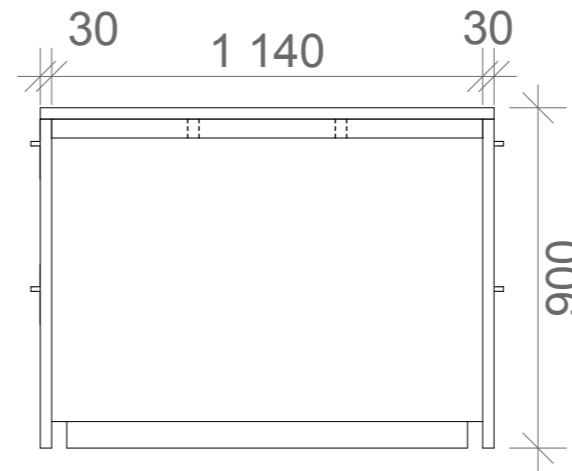

OPPRISS B-B 1:20

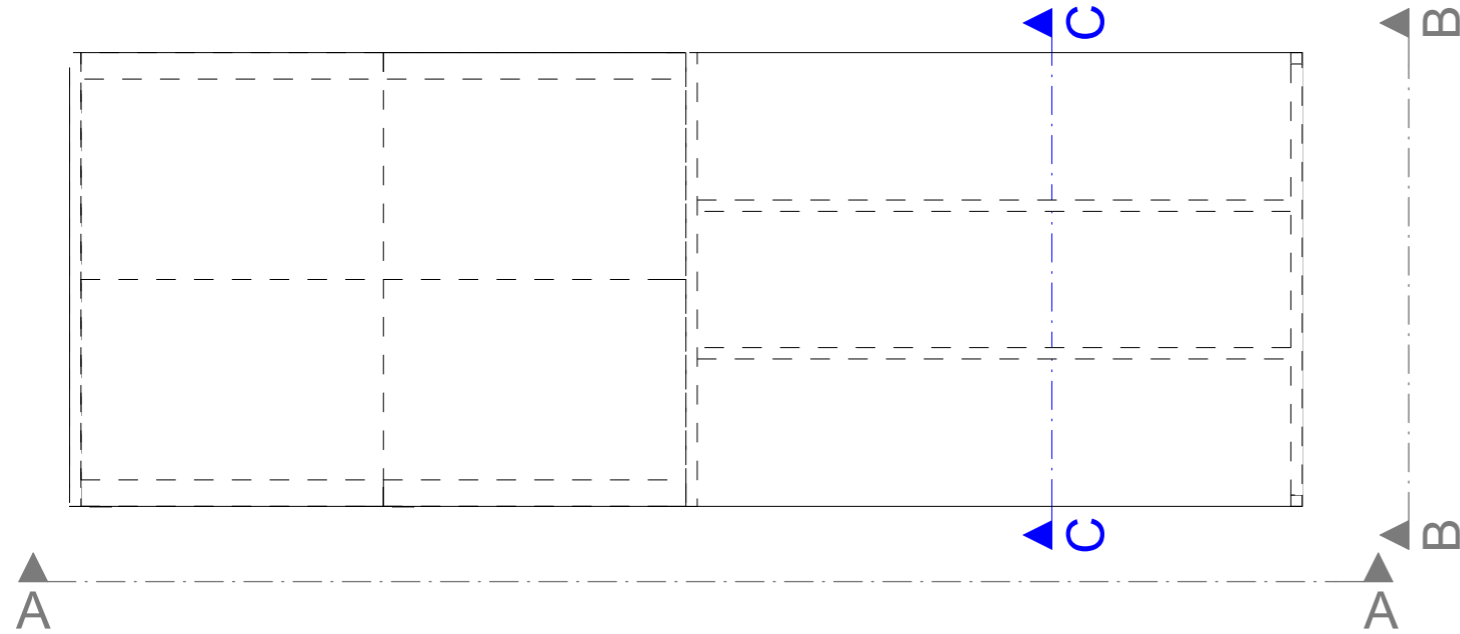

PLAN 1:20

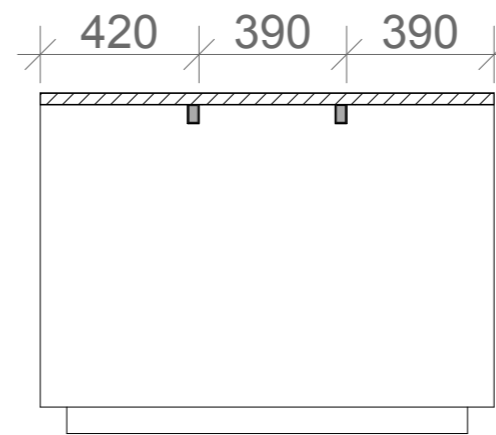

SNITT C-C 1:20



VISUALISERING

Rev. nr	Beskrivelse	Dato	Sign.	Kontroll
---------	-------------	------	-------	----------

SB Tegningsnummer:									
Kompleks-nummer	Bygg-nummer	Etasje	Fag	System-kode	Type tegn.	Løpenr.	Prosj.fase	Rev.	Status
515	14586	05	1	2	63	119	8	00	G

Prosjekteringsgruppen:

PG IARK: CADI + Kaels Studio

CADI+kaels 1003701

Prosjektnr. for prosjekterende/lev.

Mål kan avvike fra tegning. Alle mål må kontrolleres på byggeplass



Fase: Detaljprosjekt

PROSJEKTNR. SB:

STATSBYGG 1003601

Tittel:	Godkjent
Nytt Nasjonalmuseum	Kontroll prosjekt.
PLAN 05 ETG	Sign. Kontroll
Skjemategning	MM KKG
Materialoppbevaring med arbeidsplass	Filnavn
Kontorlandskap	515 14586 05 1 2 63 119
07.01.004	Dato
	23.03.18
	Målestokk
	1:20 i A3
	Kontroll utførende
	Sign. Kontroll
	Prosjektnr. for prosjekterende/lev.
	1003701

SB Tegningsnummer:									
Kompleks-nummer	Bygg-nummer	Etasje	Fag	System-kode	Type tegn.	Løpenr.	Prosj.fase	Rev.	Status
515	14586	05	1	2	63	119	8	00	G

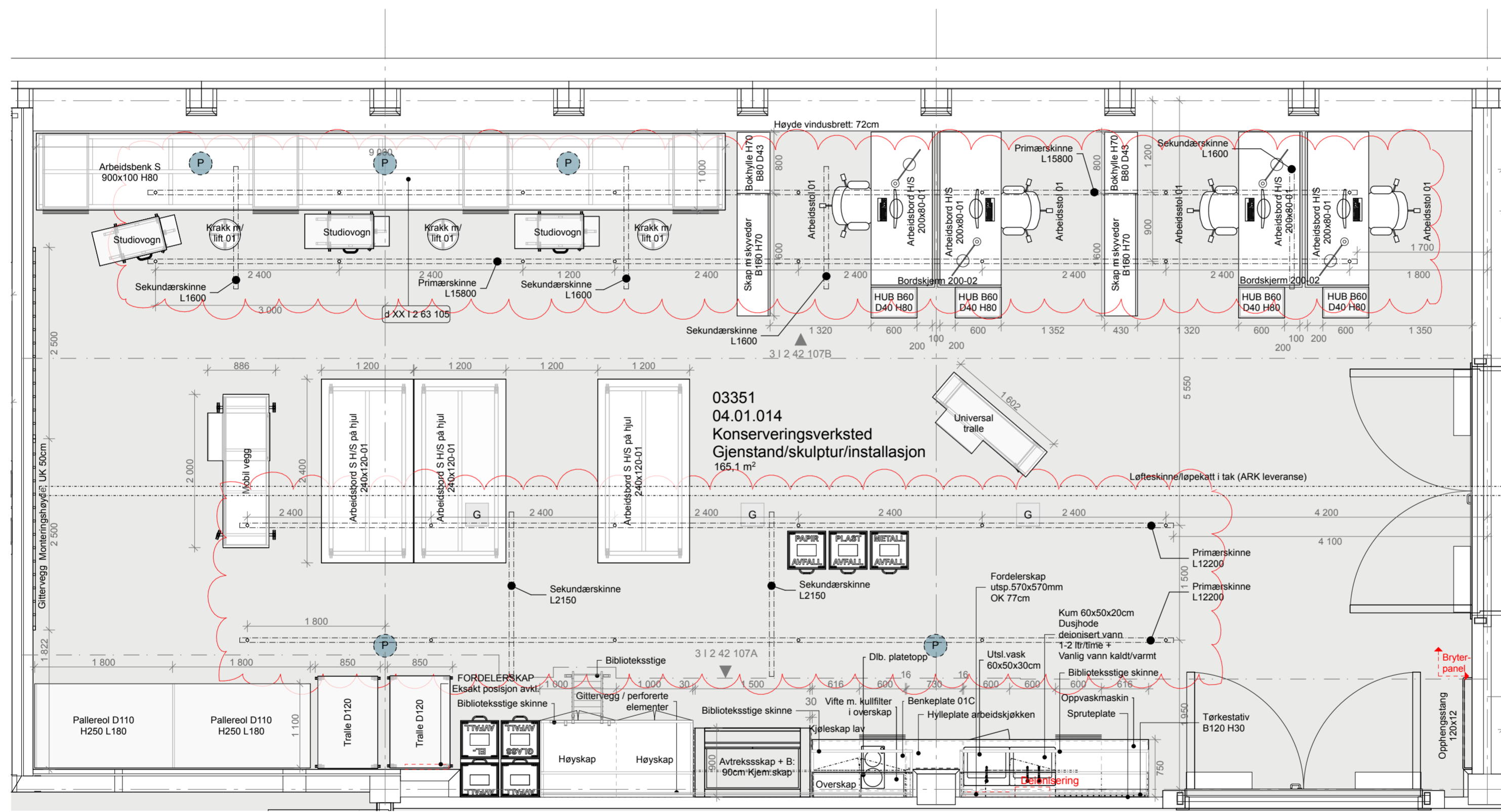

Se oppriss 515 14586 03 | 2 42 107 Konserv Verksted Gjenstand (04.01.014) for detaljer

05	Justering opphengstag	05.09.18	S.H.	M.S.K.
04	Justering oppheng skinner	25.05.18	S.H.	M.S.K.
03	Justering oppheng skinner	20.12.17	S.H.	M.S.K.
02	Justering innredning	22.11.17	S.H.	M.S.K.
01	Justering innredning	03.10.17	S.H.	M.S.K.
00	Tegning opprettet	03.05.17	S.H.	M.S.K.

Rev. nr	Beskrivelse	Dato	Sign.	Kontroll
515	14586	03	I	2

SB Tegningsnummer:

Kompleksnummer	Byggnummer	Etasje	Fag	Systemkode	Type tegn.	Løpenr.	Prosj. fase	Rev.	Status
515	14586	03	I	2	21	109	8	05	G

Prosjekteringsgruppen:
 PG IARK: CADI + Kael's Studio
CADI + kael's 1003701

Mål kan avvike fra tegning. Alle mål må kontrolleres på byggeplass

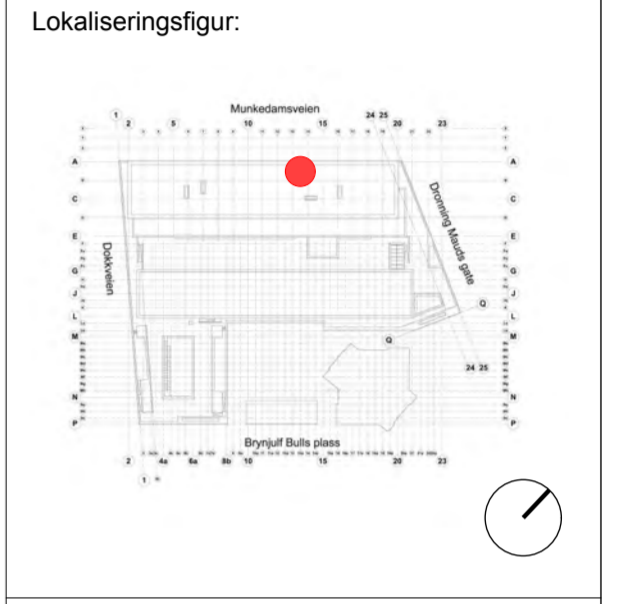

Fase: Detaljprosjekt

PROSJEKTR. SB:

STATSBYGG 1003601

Tittel:
 Nytt Nasjonalmuseum
 PLAN 03 ETG
 Møbleringsplan

Konserveringsverksted
 Gjenstand/Skulptur/
 Installasjon 04.01.014

Godkjent

Kontroll prosjekt.	Sign.	Kontroll
S.H.	M.S.K.	

Filnavn: 515 14586 03 | 2 21 109
 Dato: 03.05.17
 Målestokk: 1:50 i A2
 Kontroll utførende: Sign. Kontroll

Prosjektr. for prosjekterende/rev.
1003701

SB Tegningsnummer:	Kompleksnummer	Byggnummer	Etasje	Fag	Systemkode	Type tegn.	Løpenr.	Prosj. fase	Rev.	Status
515	14586	03	I	2	21	109	8	05	G	G

16

15

14

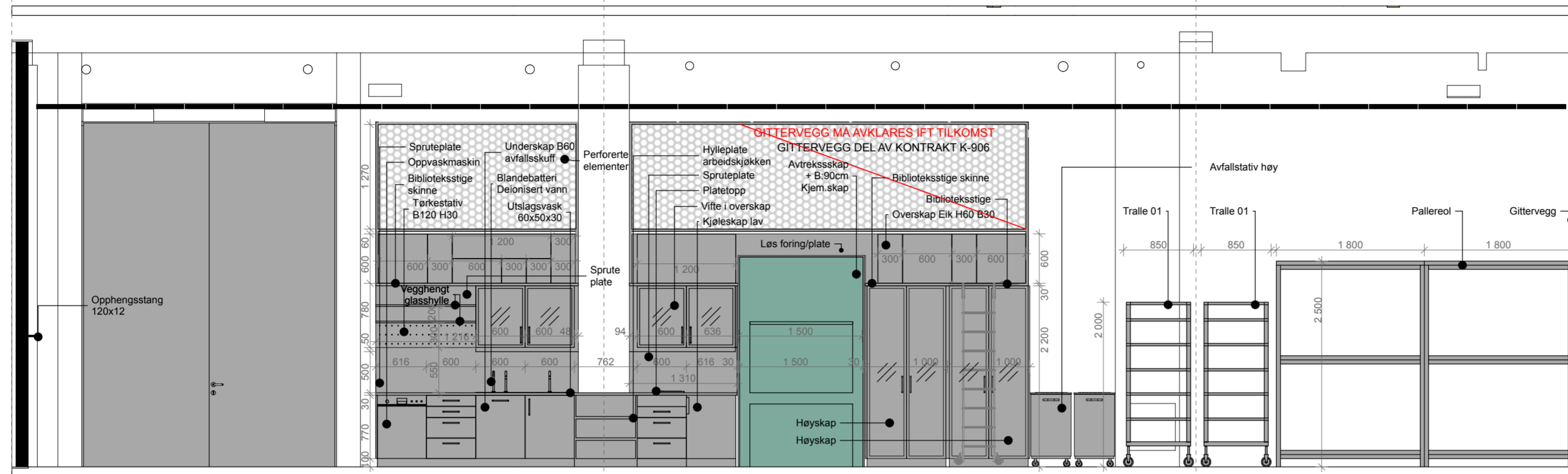

3 | 2 42 107A

04.01.014 Konserv_verksted_Gjenstand

1:50

N.B -Høyde på gittervegg må avklares ift. endelig himlingshøyde/løsning

14

15

16

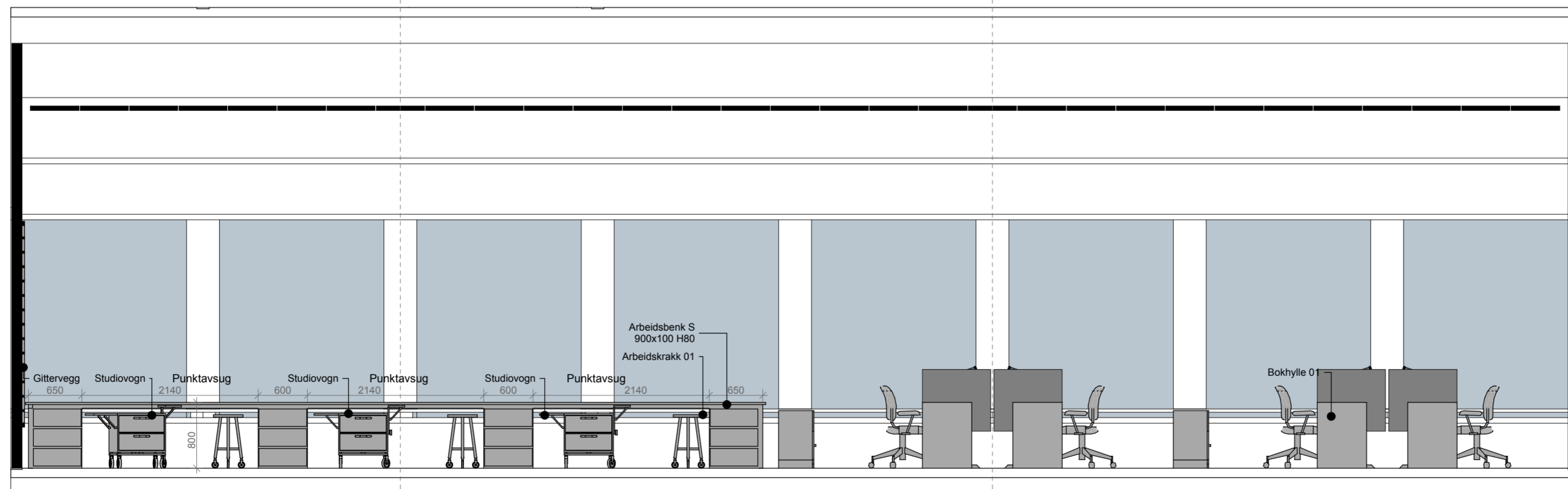

3 | 2 42 107B

04.01.014 Konserv_verksted_Gjenstand

1:50

04	Justeringer innredning	25.05.18	S.H.	M.S.K.
03	Justeringer innredning	07.03.18	S.H.	M.S.K.
02	Justeringer innredning	22.11.17	S.H.	M.S.K.
01	Justeringer innredning	03.10.17	S.H.	M.S.K.
00	Tegning opprettet	03.05.17	S.H.	M.S.K.

Rev. nr	Beskrivelse	Dato	Sign.	Kontroll					
SB Tegningsnummer:									
Kompleksnummer	Byggnummer	Etasje	Fag	Systemkode	Type tegn.	Løpenr.	Prosj. fase	Rev.	Status
515	14586	03	I	2	42	107	8	04	G

Prosjekteringsgruppen:
 PG IARK: CADI + Kael's Studio
CADI + kael's 1003701
 Prosjektnr. for prosjekterende/rev.



Fase: Detaljprosjekt

PROSJEKTNR. SB:
 STATSBYGG 1003601

Tittel:
 Nytt Nasjonalmuseum
 PLAN 03 ETG
 Oppriss

Konserveringsverksted
 Gjenstand/Skulptur/
 Installasjon 04.01.014

Godkjent
 Kontroll prosjekt.
 Sign. Kontroll
 S.H. M.S.K.

Filnavn
 515 14586 03 | 2 21 107

Dato
 03.05.17

Målestokk
 1:50 i A2

Kontroll utførende
 Sign. Kontroll

Prosjektnr. for prosjekterende/rev.
 1003701

SB Tegningsnummer:									
Kompleksnummer	Byggnummer	Etasje	Fag	Systemkode	Type tegn.	Løpenr.	Prosj. fase	Rev.	Status
515	14586	03	I	2	42	107	8	04	G

Se plan 515 14586 03 | 2 21 109 Konserv Verksted Gjenstand (04.01.014) for detaljer

NB! Utsparing til feste og strøm til skjerm

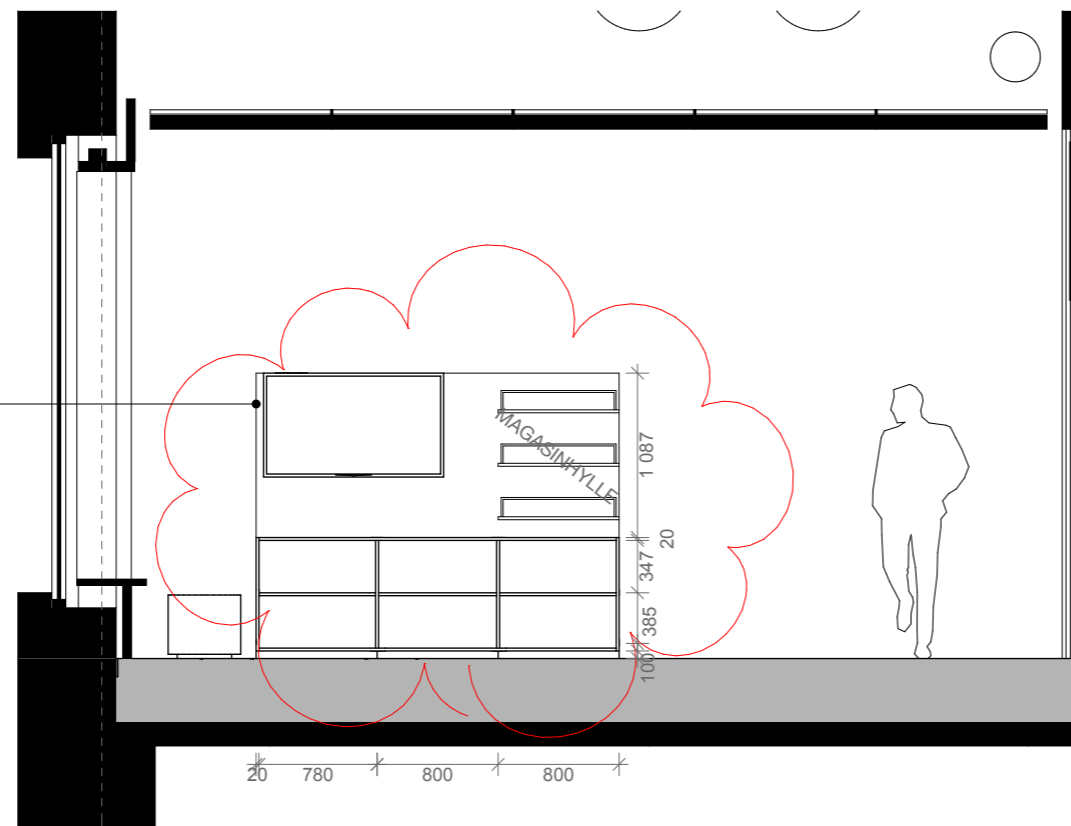

OPPRISS 02 | 2 42 101 1:50

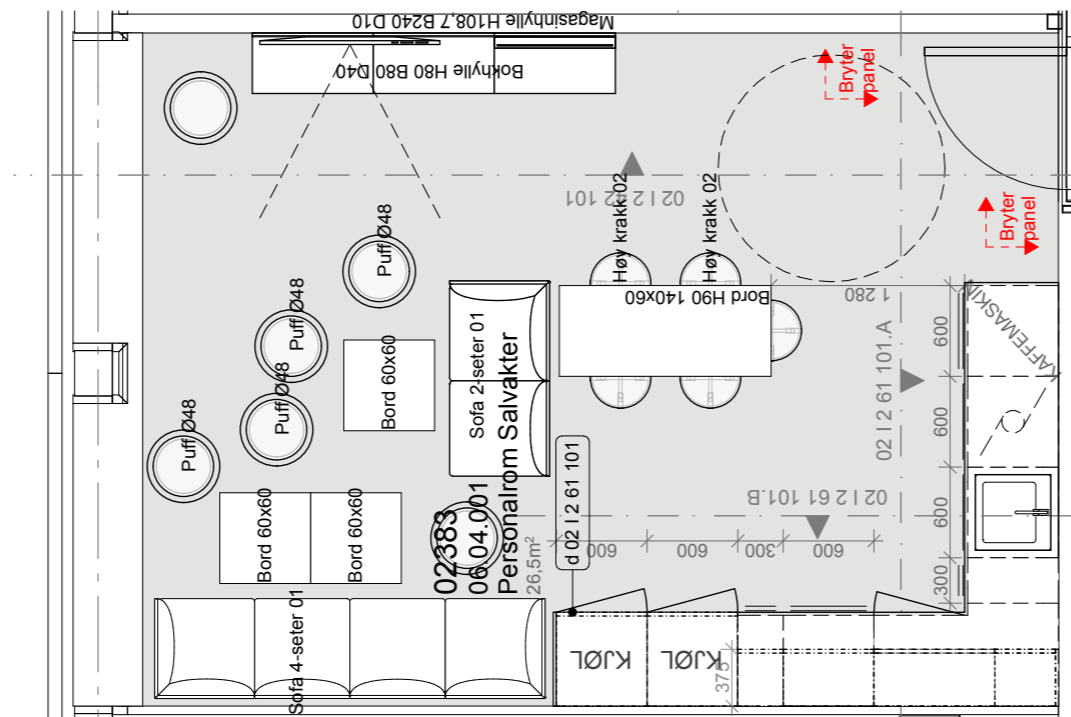

PLAN 1:50

03	JUSTERING MAGASINHYLLE	15.06.18	MM	KKG
02	JUSTINGER ETTER TILBAKEMELDING FRA NM	30.11.16	ID	KKG
01	JUSTINGER ETTER TILBAKEMELDING (OPPBEVARING, AV MØBEL)	24.06.16	ID	KKG
Rev. nr	Beskrivelse	Dato	Sign.	Kontroll

SB Tegningsnummer:

Kompleks-nummer	Bygg-nummer	Etasje	Fag	System-kode	Type tegn.	Løpenr.	Prosj. fase	Rev.	Status
515	14586	02	1	2	42	101	8	03	G

Prosjekteringsgruppen:

PG IARK: CADI + Kaels Studio

CADI+kaels 1003701

Prosjektnr. for prosjekterende/lev.

Mål kan avvike fra tegning. Alle mål må kontrolleres på byggeplass



Fase: Detaljprosjekt

PROSJEKTNR. SB:
STATSBYGG **1003601**

Tittel: Nytt Nasjonalmuseum PLAN 02 ETG Oppriss	Godkjent
Oppbevaring og magasinhyll Personalrom Salvakter 06.04.001	Kontroll prosjekt.
	Sign. ID KKG
06.04.001 Personalrom Salvakter 26.5m²	Filnavn 515 14586 02 2 42 101
	Dato 07.03.16
06.04.001	Målestokk 1:50 i A3
	Kontroll utførende Sign. Kontroll
06.04.001	Prosjektnr. for prosjekterende/lev. 1003701

SB Tegningsnummer:

Kompleks-nummer	Bygg-nummer	Etasje	Fag	System-kode	Type tegn.	Løpenr.	Prosj. fase	Rev.	Status
515	14586	02	1	2	42	101	8	03	G

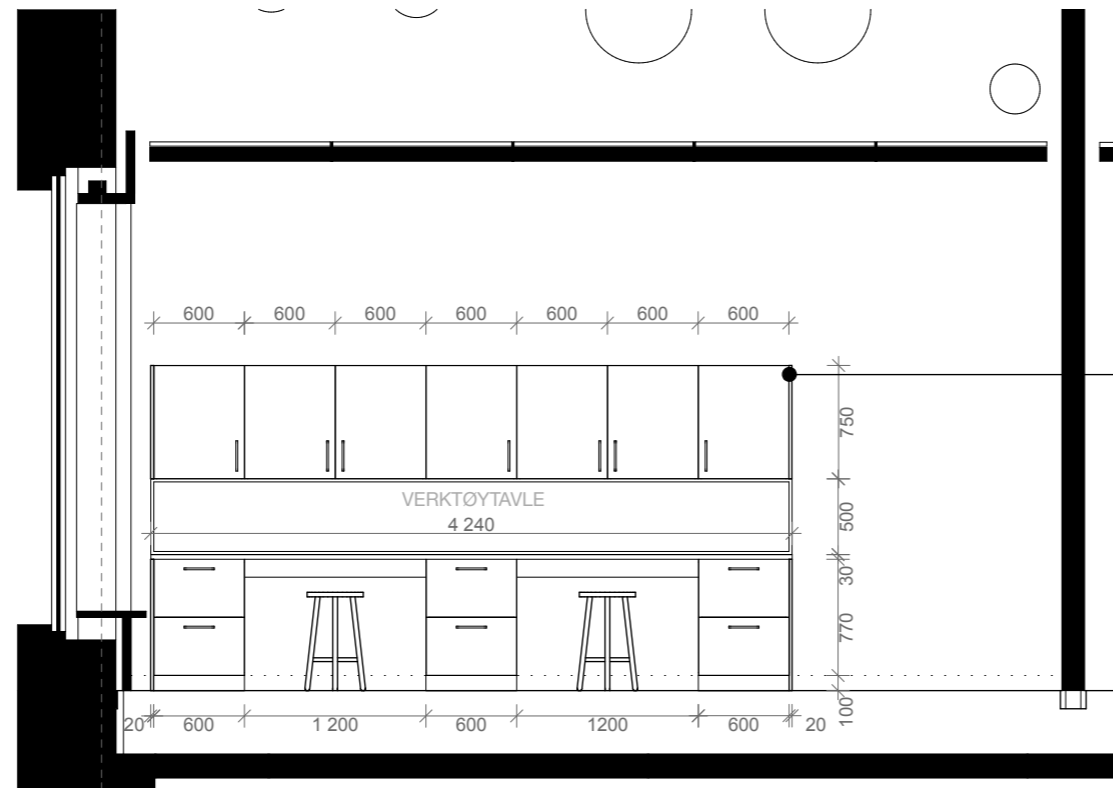

OPPRISS 02 | 2 42 104 1:50

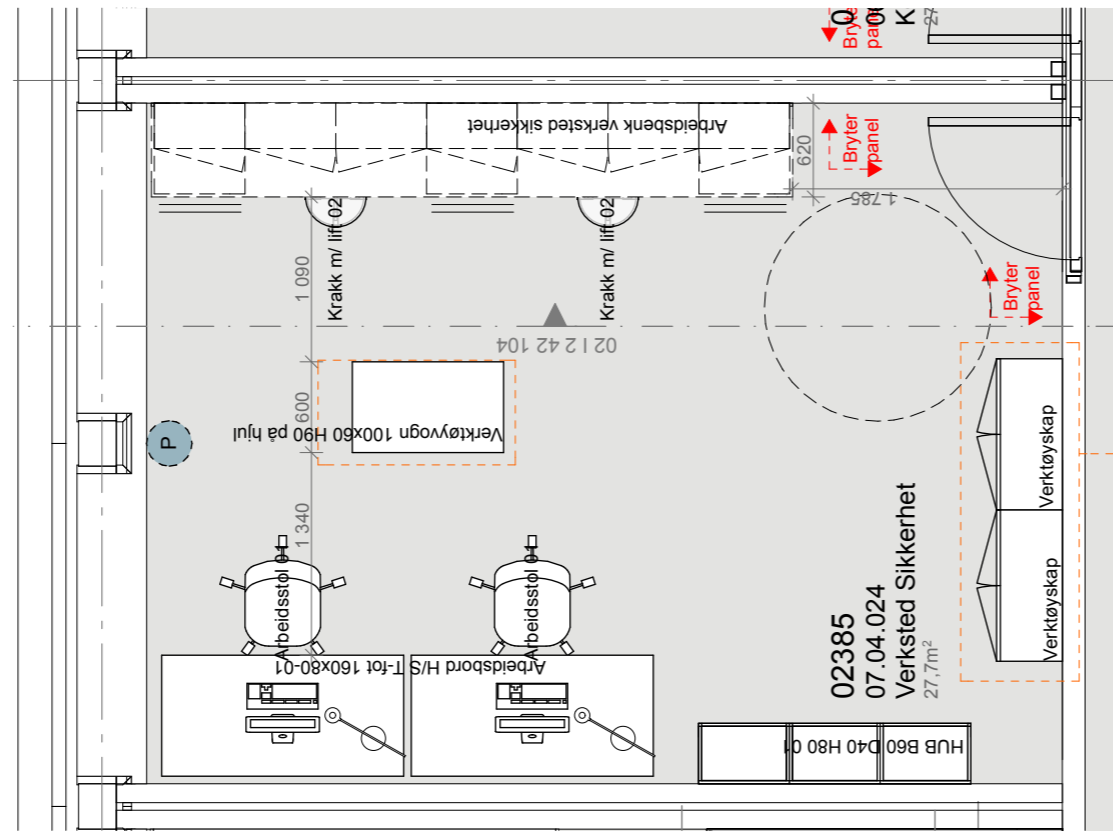

PLAN 1:50

Rev. nr	Beskrivelse	Dato	Sign.	Kontroll

SB Tegningsnummer:

Kompleks-nummer	Bygg-nummer	Etasje	Fag	System-kode	Type tegn.	Løpenr.	Prosj.fase	Rev.	Status
515	14586	02	1	2	42	104	8	00	G

Prosjekteringsgruppen:

PG IARK: CADI + Kaels Studio

CADI+kaels 1003701

Prosjektnr. for prosjekterende/lev.

Mål kan avvike fra tegning. Alle mål må kontrolleres på byggeplass



Fase: Detaljprosjekt

PROSJEKTNR. SB:

STATSBYGG 1003601

Tittel: Nytt Nasjonalmuseum

PLAN 02 ETG

Oppriss

Arbeidsbenk Verksted Sikkerhet

07.04.024

Godkjent

Kontroll prosjekt.

Sign.	Kontroll
ID	KKG

Filnavn: 515 14586 02 | 2 42 104

Dato: 23.03.18

Målestokk: 1:50 i A3

Kontroll utførende

Sign.	Kontroll
-------	----------

Prosjektnr. for prosjekterende/lev.

1003701

SB Tegningsnummer:

Kompleks-nummer	Bygg-nummer	Etasje	Fag	System-kode	Type tegn.	Løpenr.	Prosj.fase	Rev.	Status
515	14586	02	1	2	42	104	8	00	G

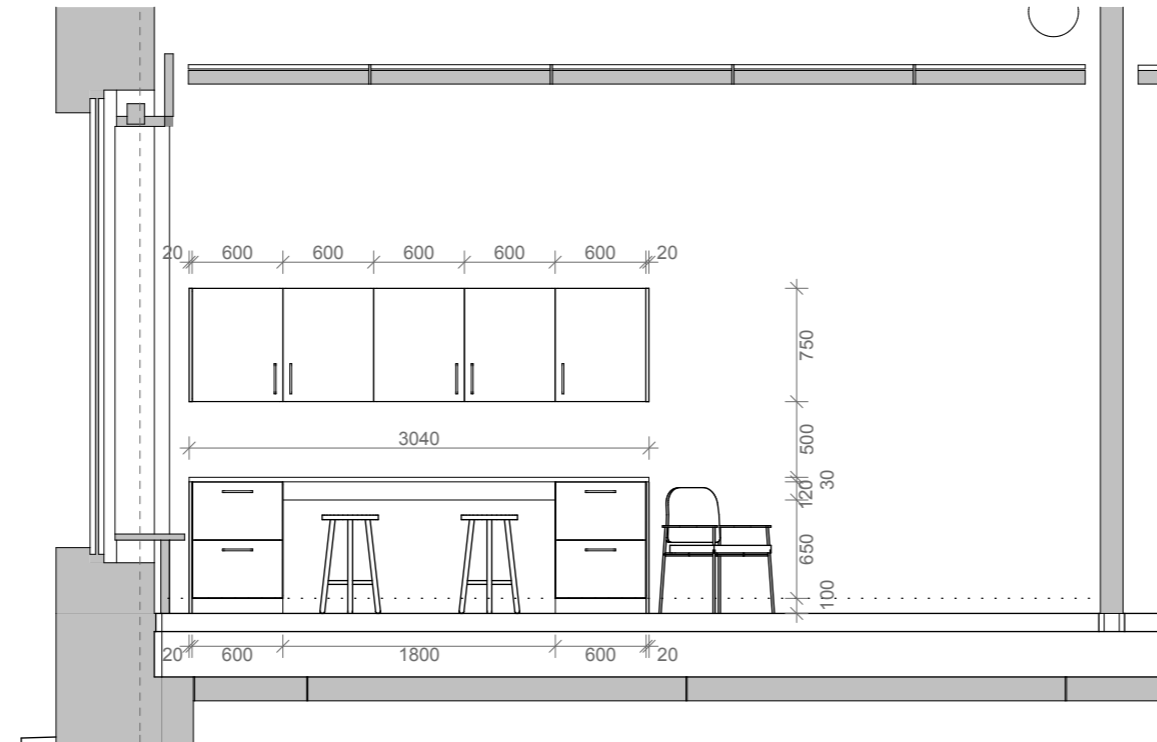

OPPRISS 02 | 2 42 105 1:50

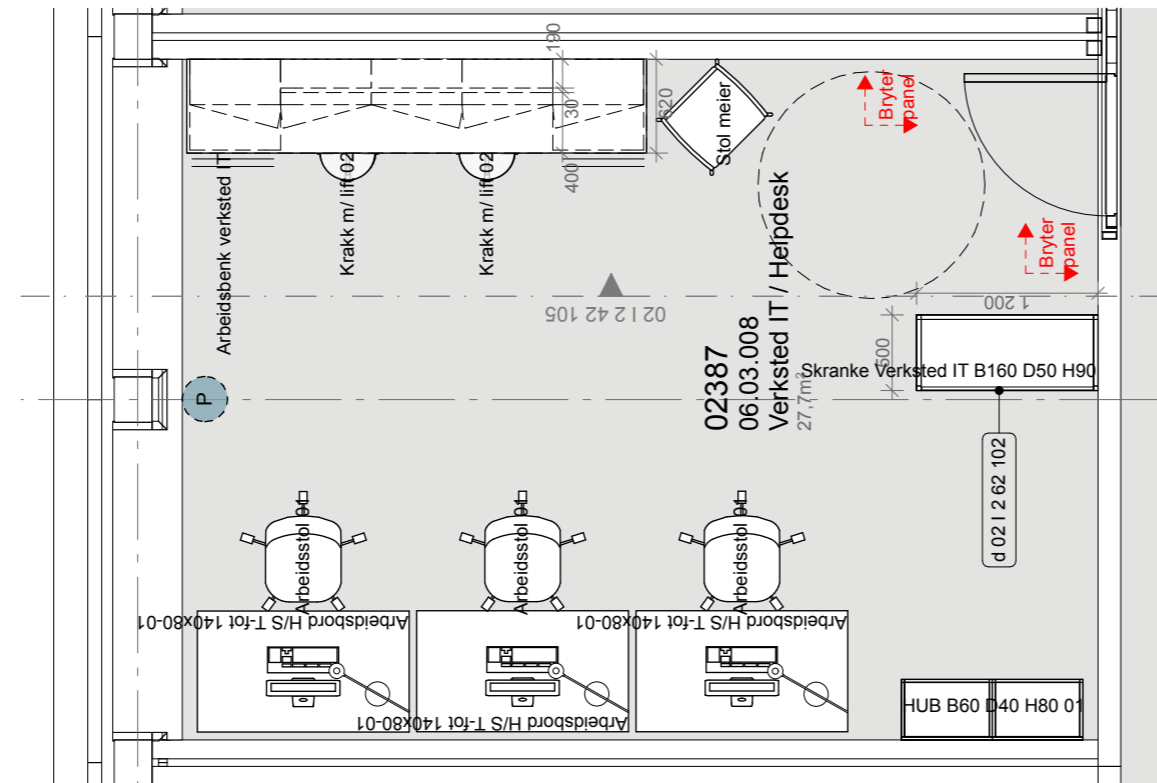

PLAN 1:50

Rev. nr	Beskrivelse	Dato	Sign.	Kontroll
---------	-------------	------	-------	----------

SB Tegningsnummer:

Kompleks-nummer	Bygg-nummer	Etasje	Fag	System-kode	Type tegn.	Løpenr.	Prosj.fase	Rev.	Status
515	14586	02	1	2	42	105	8	00	G

Prosjekteringsgruppen:

PG IARK: CADI + Kaels Studio

CADI+kaels 1003701

Prosjektnr. for prosjekterende/lev.

Mål kan avvike fra tegning. Alle mål må kontrolleres på byggeplass

Lokaliseringsfigur:

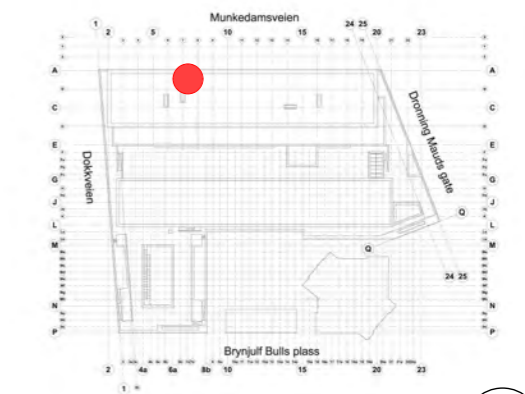

Fase: Detaljprosjekt

PROSJEKTNR. SB:
 **1003601**

Tittel:
Nytt Nasjonalmuseum
PLAN 02 ETG
Oppriss

Arbeidsbenk
Verksted IT / Helpdesk
06.03.008

Godkjent
Kontroll prosjekt.
Sign. ID KKG
Filnavn 515 14586 02 2 42 105
Dato 23.03.18
Målestokk 1:50 i A3
Kontroll utførende
Sign. Kontroll
Prosjektnr. for prosjekterende/lev. 1003701

SB Tegningsnummer:

Kompleks-nummer	Bygg-nummer	Etasje	Fag	System-kode	Type tegn.	Løpenr.	Prosj.fase	Rev.	Status
515	14586	02	1	2	42	105	8	00	G

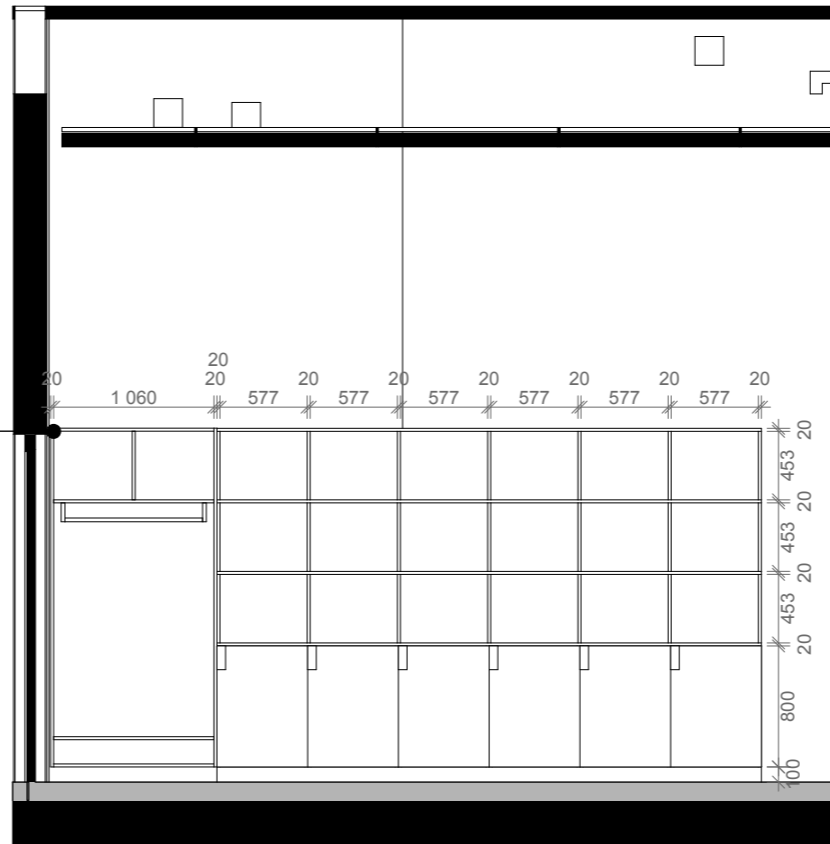
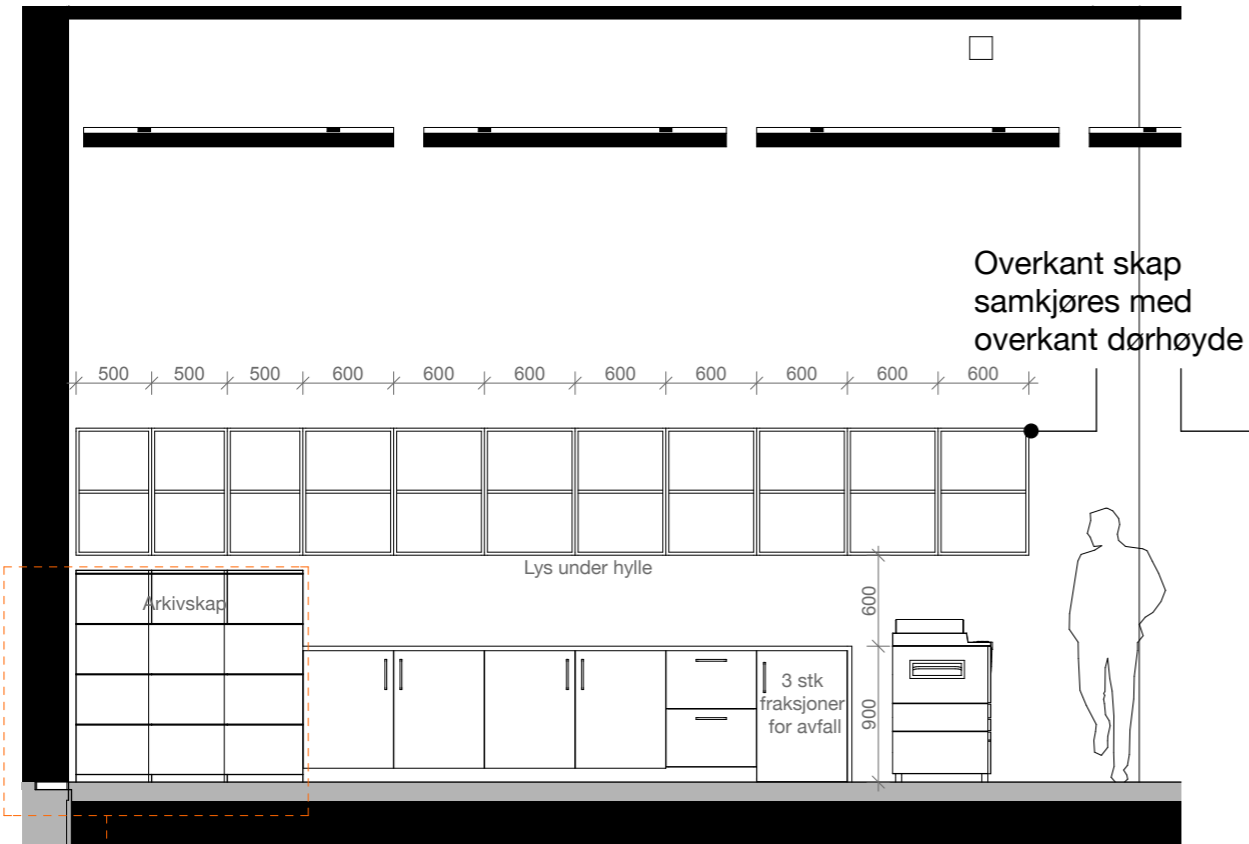

Leveranse K-905

OPPRISS 02 | 2 42 106.A 1:50

OPPRISS 02 | 2 42 106.B 1:50

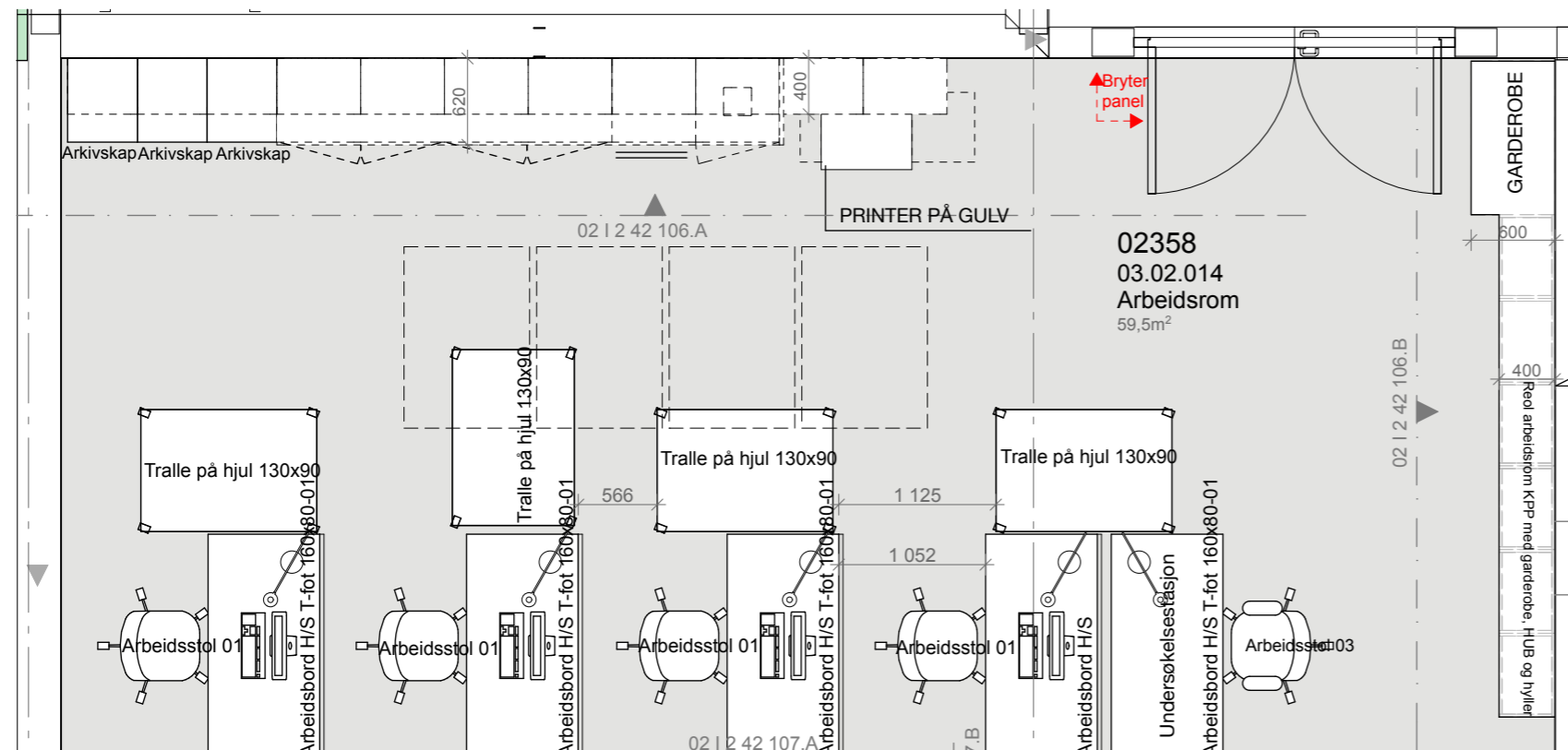

PLAN 1:50

Rev. nr	Beskrivelse	Dato	Sign.	Kontroll

SB Tegningsnummer:

Kompleks-nummer	Bygg-nummer	Etasje	Fag	System-kode	Type tegn.	Løpenr.	Proj. fase	Rev.	Status
515	14586	02	1	2	42	106	8	00	G

Prosjekteringsgruppen:

PG IARK: CADI + Kaels Studio

CADI+kaels 1003701

Mål kan avvike fra tegning. Alle mål må kontrolleres på byggeplass

Lokaliseringsfigur:

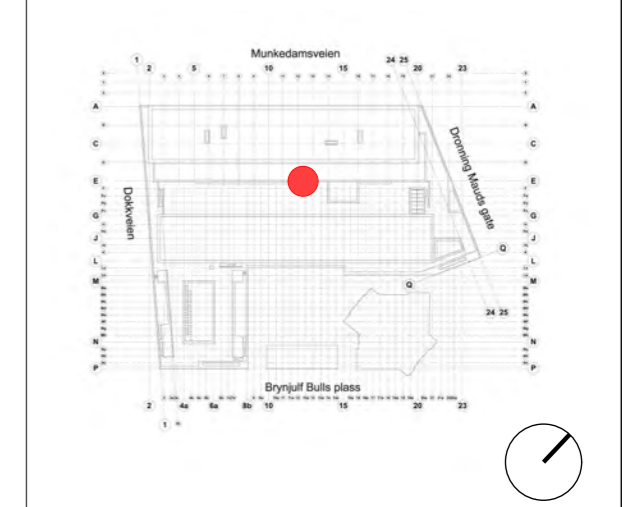

Fase: Detaljprosjekt

PROSJEKTNR. SB:
STATSBYGG 1003601

Tittel: Nytt Nasjonalmuseum PLAN 02 ETG Oppriss Arbeidsbenk og reol Arbeidsrom 03.02.014	Godkjent
Kontroll prosjekt.	Sign. Kontroll
MM KKG	
Filnavn 515 14586 02 2 42 106	
Dato 23.03.18	
Målestokk 1:50 i A3	
Kontroll utførende	Sign. Kontroll
Projektnr. for prosjekterende/lev.	1003701

SB Tegningsnummer:

Kompleks-nummer	Bygg-nummer	Etasje	Fag	System-kode	Type tegn.	Løpenr.	Proj. fase	Rev.	Status
515	14586	02	1	2	42	106	8	00	G

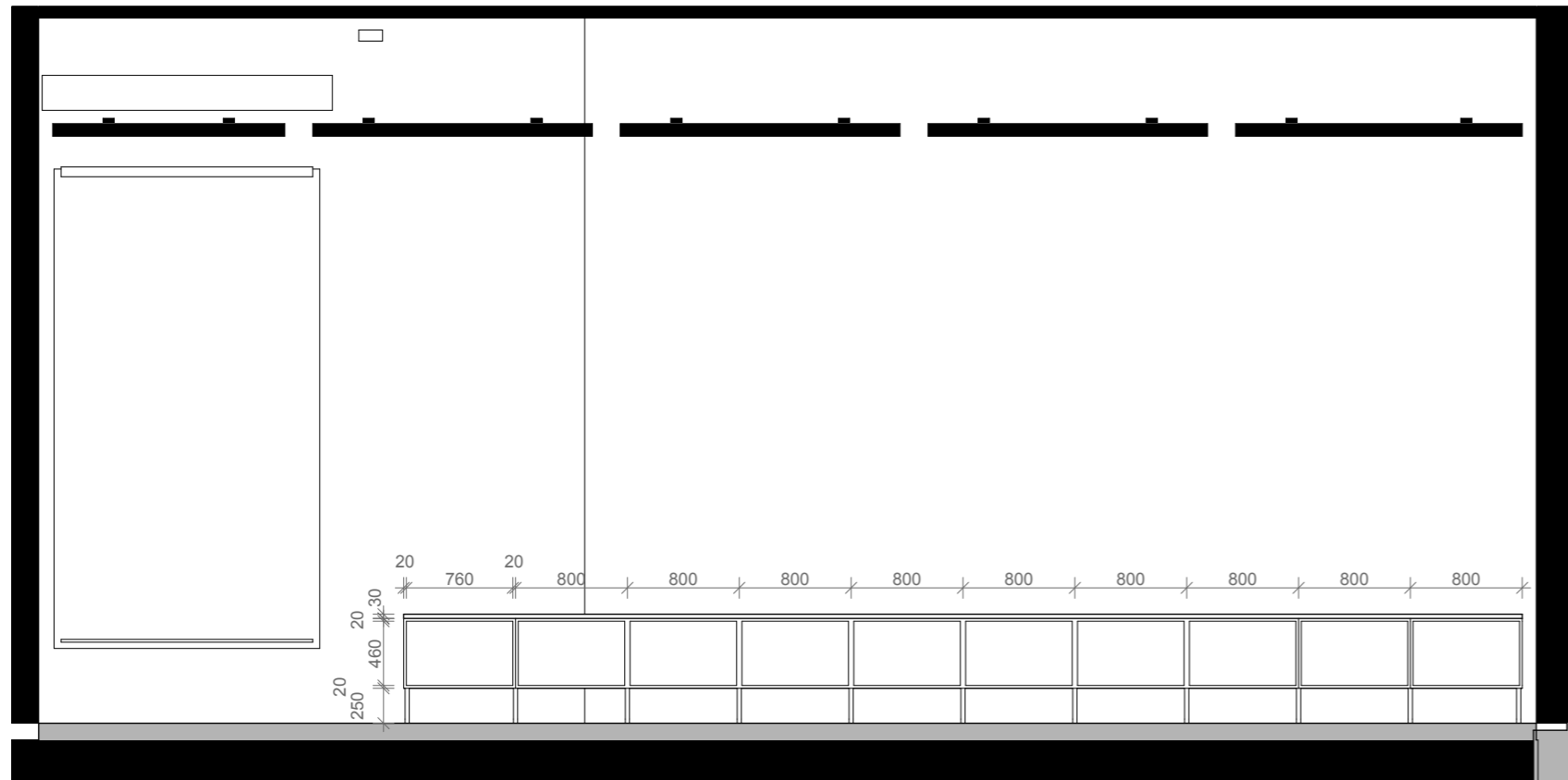

OPPRISS 02 | 2 42 107.A 1:50

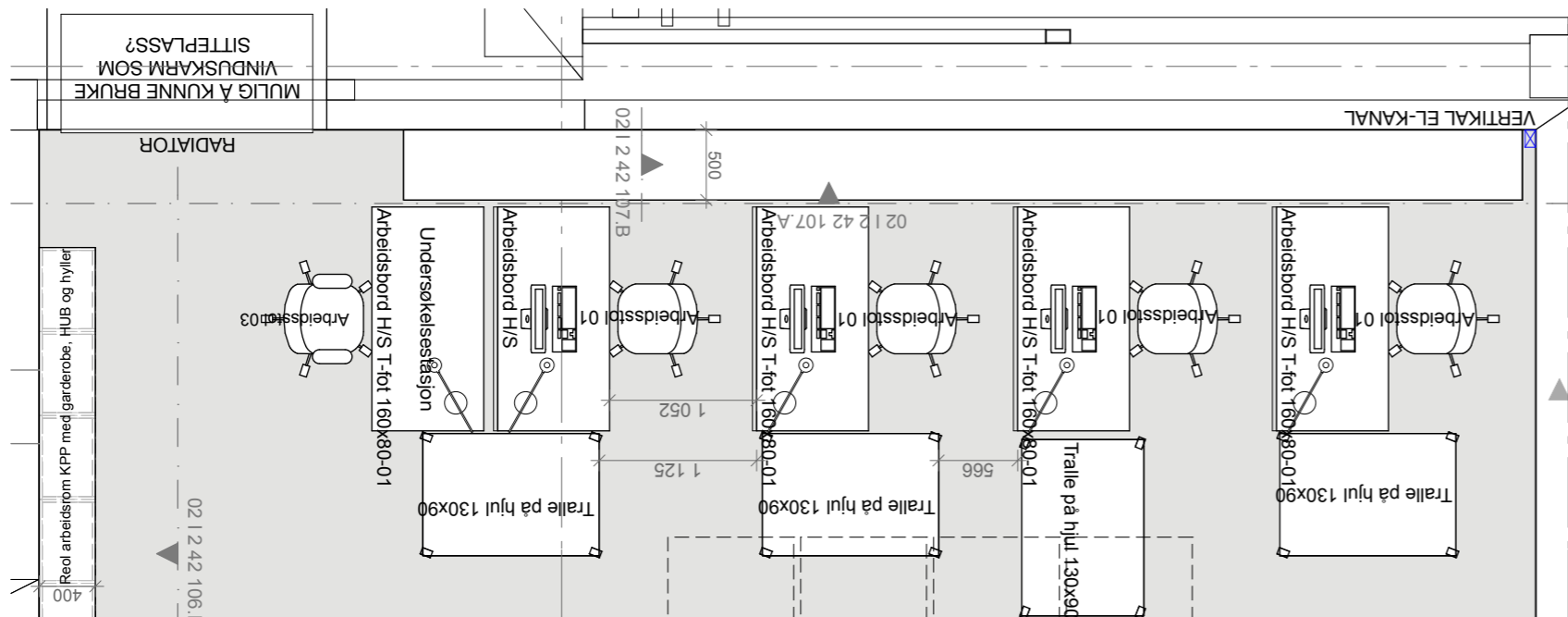

PLAN 1:50

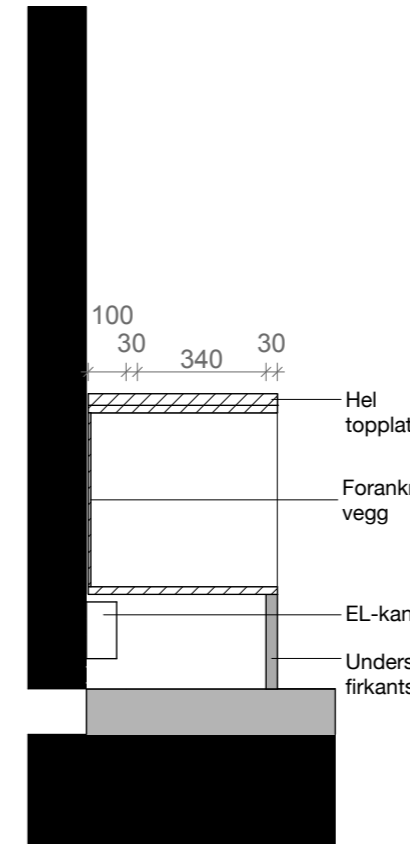

SNITT 02 | 2 42 107.B 1:20

Rev. nr	Beskrivelse	Dato	Sign.	Kontroll
---------	-------------	------	-------	----------

SB Tegningsnummer:

Kompleks-nummer	Bygg-nummer	Etasje	Fag	System-kode	Type tegn.	Løpenr.	Prosj.fase	Rev.	Status
515	14586	02	1	2	42	107	8	00	G

Prosjekteringsgruppen:

PG IARK: CADI + Kaels Studio

CADI+kaels 1003701

Mål kan avvike fra tegning. Alle mål må kontrolleres på byggeplass

Lokaliseringsfigur:

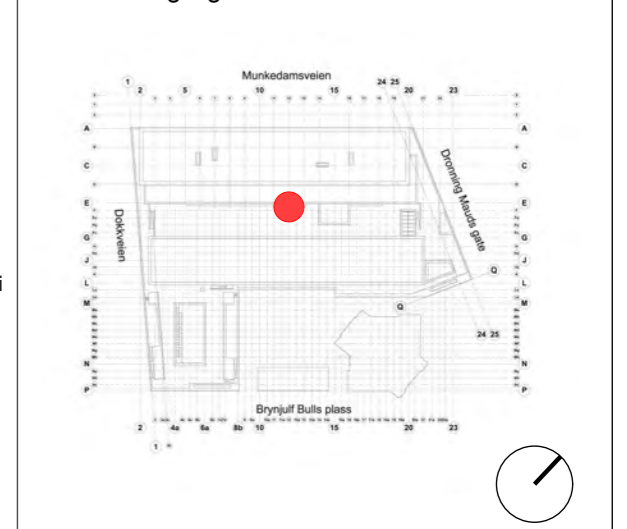

Fase: Detaljprosjekt

PROSJEKTNR. SB:
STATSBYGG 1003601

Tittel:
Nytt Nasjonalmuseum
PLAN 02 ETG
Oppriss
Avlastningsbenk
Arbeidsrom
03.02.014

Godkjent	
Kontroll prosjekt.	
Sign. MM	Kontroll KKG
Filnavn	515 14586 02 2 42 107
Dato	23.03.18
Målestokk	1:50, 1:20 i A3
Kontroll utførende	Sign. Kontroll
Prosjektnr. for prosjekterende/lev.	1003701

SB Tegningsnummer:

Kompleks-nummer	Bygg-nummer	Etasje	Fag	System-kode	Type tegn.	Løpenr.	Prosj.fase	Rev.	Status
515	14586	02	1	2	42	107	8	00	G

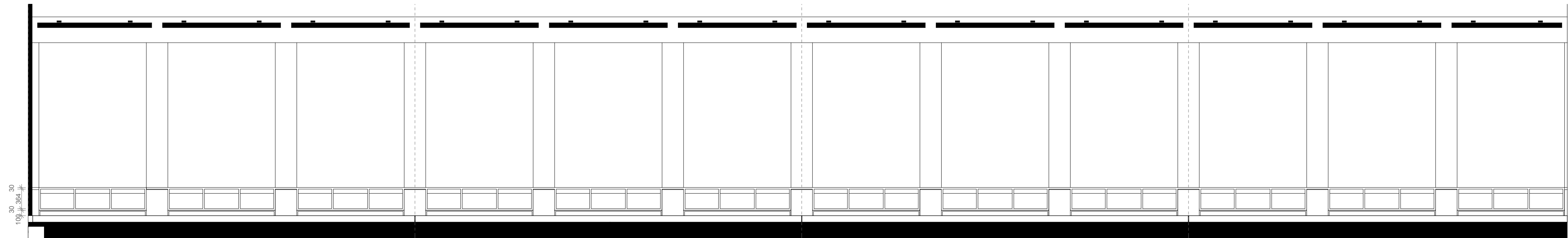

OPPRISS 02 | 2 42 125 1:50

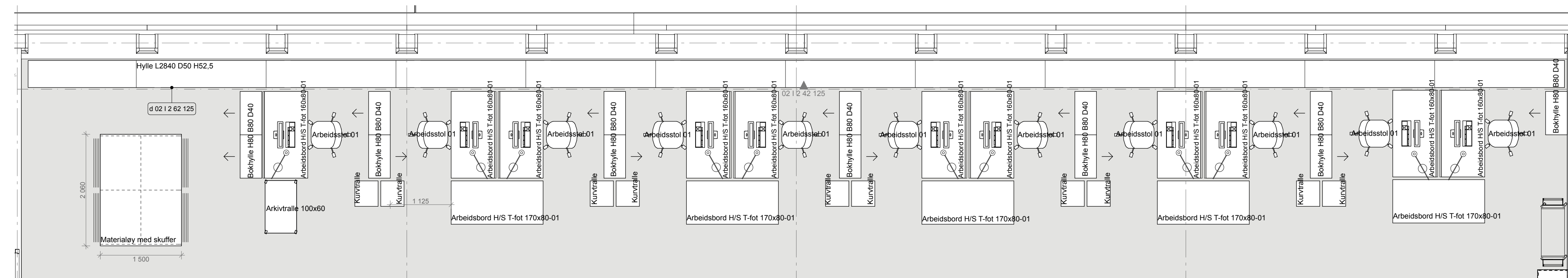

PLAN 1:50

Rev. nr	Beskrivelse	Dato	Sign.	Kontroll

SB Tegningsnummer:

Kompleksnummer	Byggnummer	Etasje	Fag	Systemkode	Type tegn.	Løpenr.	Prosj.fase	Rev.	Status
515	14586	02	I	2	42	125	8	00	G

Prosjekteringsgruppen:

PG IARK CADI + Kael's Studio

cadi+kaels 1003701

Mål kan avvike fra tegning. Alle mål må kontrolleres på byggeplass.

Lokaliseringsfigur:

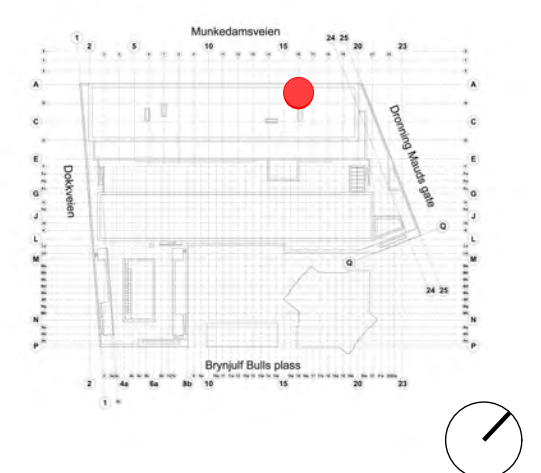

Fase: Detaljprosjekt

PROSJEKTNR. SB:
STATSBYGG 1003601

Titel:
Nytt Nasjonalmuseum
PLAN 02 ETG
Oppriss

Avlastningsbank
 Kontorlandskap
 03.02.019

Godkjent	Kontroll prosjekt.
Sign. MM	Kontroll KKG
Filnavn	515 14586 02 2 42 125
Dato	23.03.18
Målestokk	1:50
Kontroll utførende	Sign. / Kontroll
Prosjektnr. for prosjekterende/lev.	1003701

SB Tegningsnummer:

Kompleksnummer	Byggnummer	Etasje	Fag	Systemkode	Type tegn.	Løpenr.	Prosj.fase	Rev.	Status
515	14586	02	I	2	42	125	8	00	G

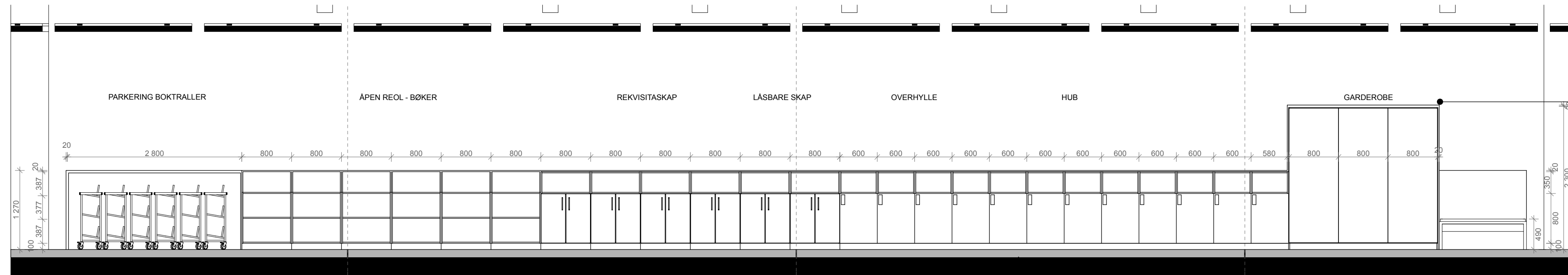

Overkant garderobe samkjøres med overkant dørhøyde

OPPRISS 02 | 2 42 126 1:50

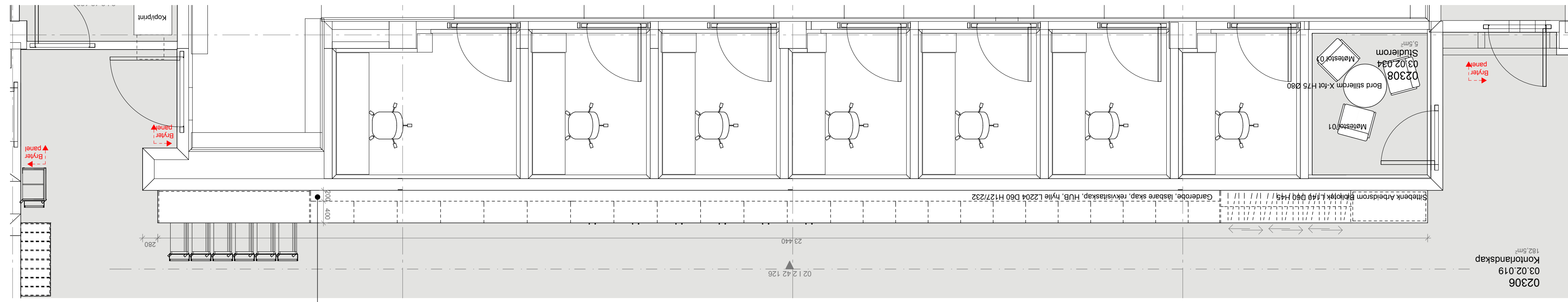

PLAN 1:50

Omramming fungerer også som foring i bakkant

Rev. nr	Beskrivelse	Dato	Sign.	Kontroll
---------	-------------	------	-------	----------

SB Tegningsnummer:									
Kompleksnummer	Byggnummer	Etasje	Fag	Systemkode	Type tegn.	Løpenr.	Prosj.fase	Rev.	Status
515	14586	02	I	2	42	126	8	00	G

Prosjekteringsgruppen:

PG IARK: CADI + Kaels Studio

cadi + kaels 1003701

Mål kan avvike fra tegning. Alle mål må kontrolleres på byggeplass.



Fase: Detaljprosjekt

PROSJEKTNR. SB:
STATSBYGG 1003601

Tittel:
**Nytt Nasjonalmuseum
PLAN 02 ETG
Oppriss**

Garderober, låsbartskap, rekvisita, HUB og reol Kontorlandskap 03.02.019

Godkjent	Kontroll prosjekt.
Sign. ID	Kontroll KKG
Filnavn	515 14586 02 I 2 42 126
Dato	23.03.18
Målestokk	1:50
Kontroll utførende	Sign. ID
Prosjektnr. for prosjekterende/lev.	1003701

SB Tegningsnummer:									
Kompleksnummer	Byggnummer	Etasje	Fag	Systemkode	Type tegn.	Løpenr.	Prosj.fase	Rev.	Status
515	14586	02	I	2	42	126	8	00	G

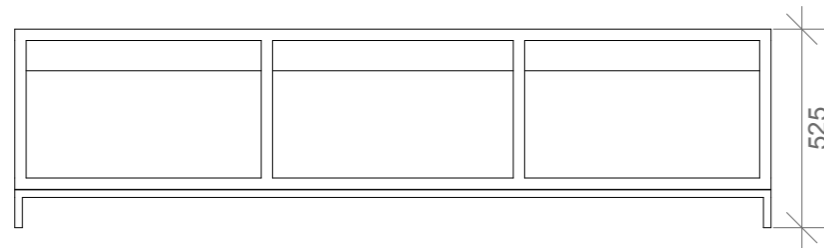
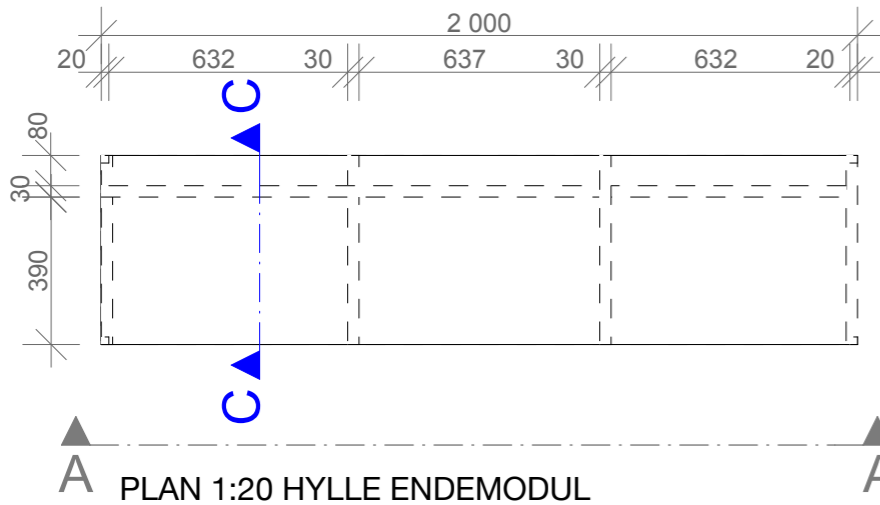

OPPRISS A-A 1:20

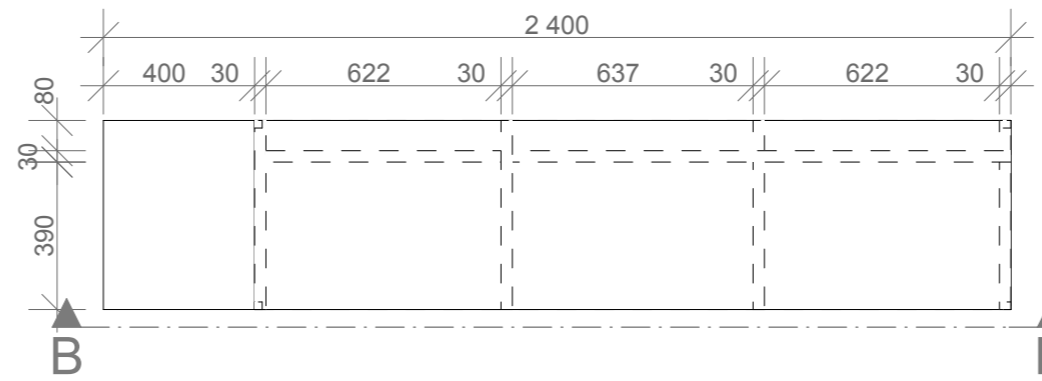

PLAN 1:20 HYLLE MIDTMODUL

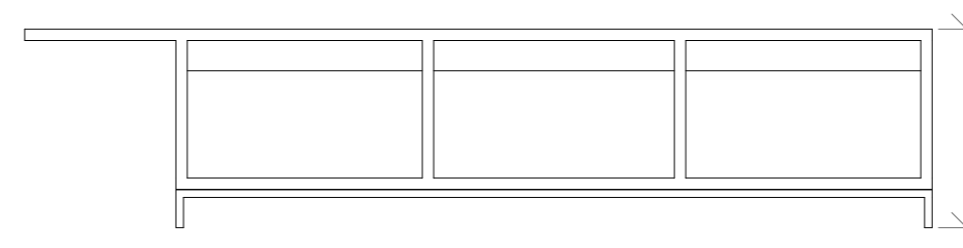

OPPRISS B-B 1:20

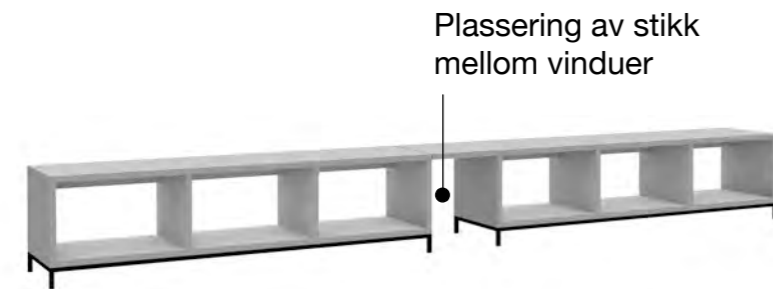

Visualisering av endemodul (til høyre) og midtmodul (til venstre) satt sammen

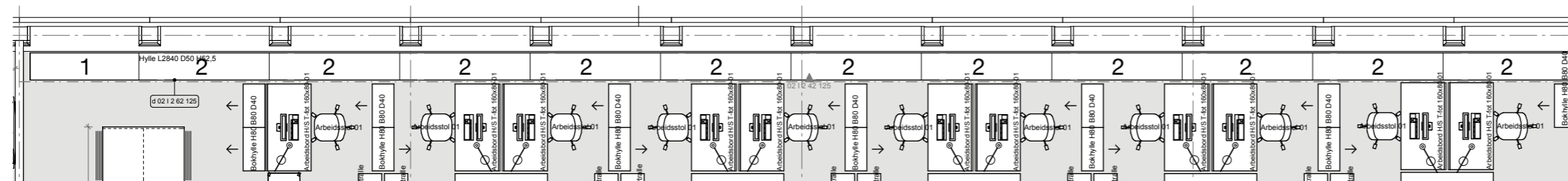
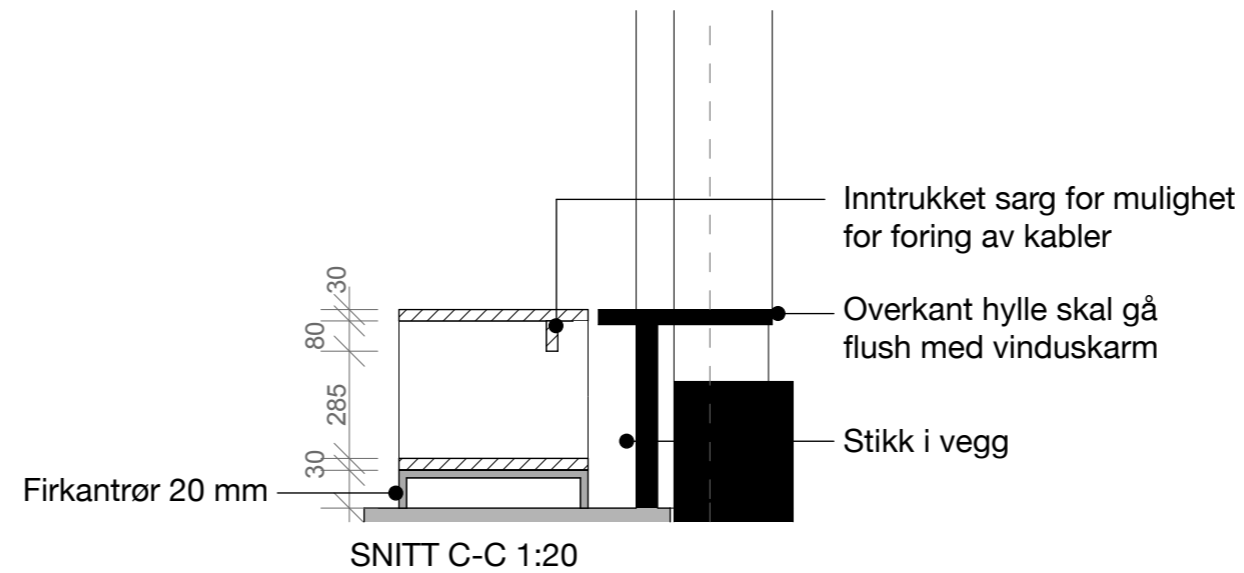

PLAN 1:100

- 1: antall og plassering av endemoduler, totalt 1 stk
- 2: antall og plassering av midtmoduler, totalt 11 stk

Rev. nr	Beskrivelse	Dato	Sign.	Kontroll
---------	-------------	------	-------	----------

SB Tegningsnummer:

Kompleks-nummer	Bygg-nummer	Etasje	Fag	System-kode	Type tegn.	Løpenr.	Prosj. fase	Rev.	Status
-----------------	-------------	--------	-----	-------------	------------	---------	-------------	------	--------

515	14586	02	1	2	62	125	8	00	C
-----	-------	----	---	---	----	-----	---	----	---

Prosjekteringsgruppen:

PG IARK: CADI + Kaels Studio

CADI+kaels 1003701

Prosjektnr. for prosjekterende/lev. 1003701

Mål kan avvike fra tegning. Alle mål må kontrolleres på byggeplass



Fase: Detaljprosjekt

PROSJEKTNR. SB:

STATSBYGG 1003601

Tittel:	Godkjent
Nytt Nasjonalmuseum	Kontroll prosjekt.
PLAN 02 ETG	Sign. AO
Skjemategning	Kontroll KKG
	Filnavn
	515 14586 02 1 2 62 125
	Dato
	23.03.2018
	Målestokk
	1:20, 1:100 i A3
	Kontroll utførende
	Sign. Kontroll
	Prosjektnr. for prosjekterende/lev.
	1003701

SB Tegningsnummer:

Kompleks-nummer	Bygg-nummer	Etasje	Fag	System-kode	Type tegn.	Løpenr.	Prosj. fase	Rev.	Status
-----------------	-------------	--------	-----	-------------	------------	---------	-------------	------	--------

515	14586	02	1	2	62	125	8	00	C
-----	-------	----	---	---	----	-----	---	----	---

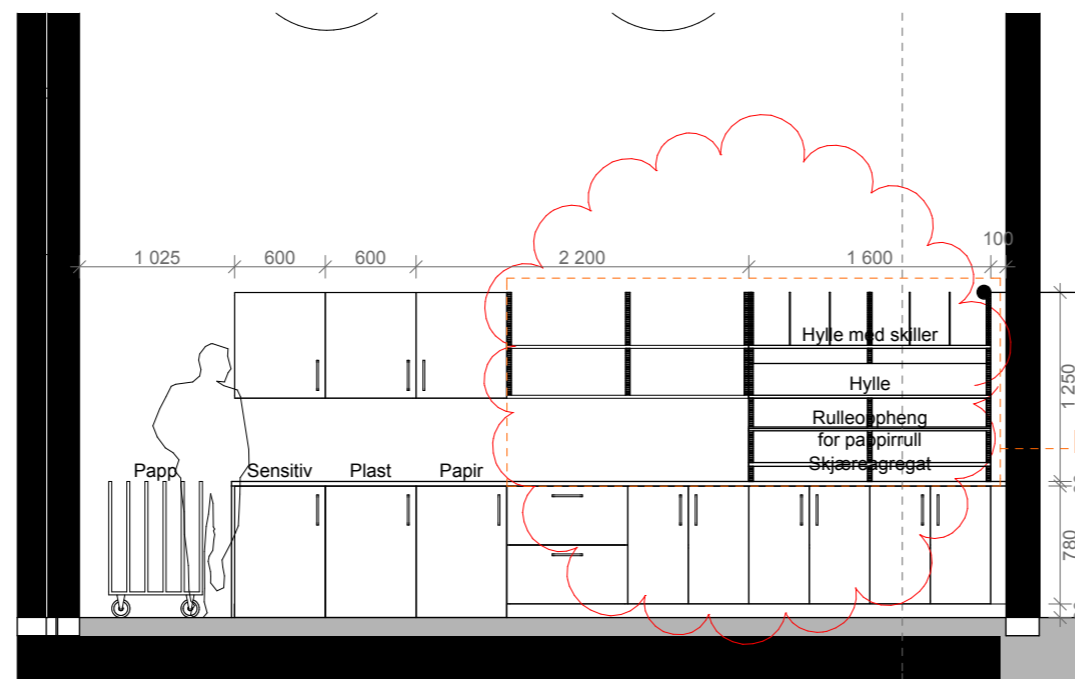

Overkant overskap samkjøres med overkant dørhøyde

Leveranse i K906

OPPRISS 02 | 2 42 122 1:50

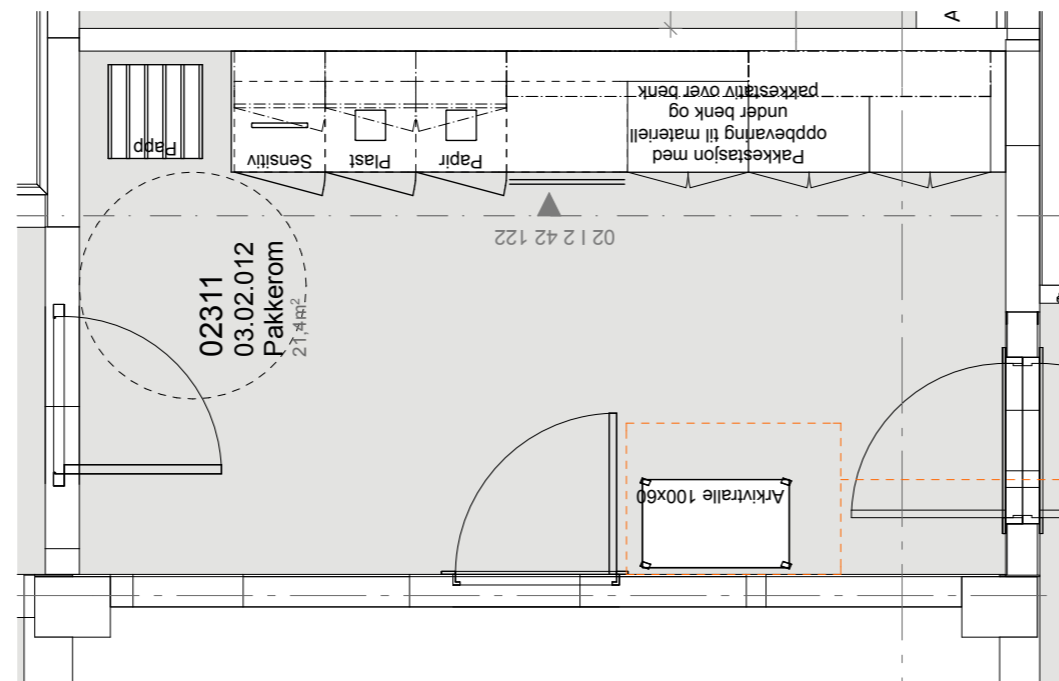

Leveranse i K906

PLAN 1:50

01	ENDRET SKUFFER OG RIEGELHYLLER	15.06.18	MM	KKG					
Rev. nr	Beskrivelse	Dato	Sign.	Kontroll					
SB Tegningsnummer:									
Kompleksnummer	Byggnummer	Etasje	Fag	Systemkode	Type tegn.	Løpenr.	Prosj.fase	Rev.	Status
515	14586	02	1	2	42	122	8	01	G
Prosjekteringsgruppen:							Prosjektnr. for prosjekterende/lev.		
PG IARK: CADI + Kaels Studio							1003701		
CADI+kaels							1003701		
Mål kan avvike fra tegning. Alle mål må kontrolleres på byggeplass									
Lokaliseringsfigur:									
Fase: Detaljprosjekt									
PROSJEKTNR. SB:									
STATSBYGG									
1003601									
Tittel:							Godkjent		
Nytt Nasjonalmuseum							Kontroll prosjekt.		
PLAN 02 ETG							Sign.	Kontroll	
Oppriss							ID	KKG	
Pakkerom							Filnavn		
03.02.012							515 14586 02 2 42 122		
							Dato		
							23.03.18		
							Målestokk		
							1:50 i A3		
							Kontroll utførende		
							Sign.	Kontroll	
							Prosjektnr. for prosjekterende/lev.		
							1003701		
SB Tegningsnummer:									
Kompleksnummer	Byggnummer	Etasje	Fag	Systemkode	Type tegn.	Løpenr.	Prosj.fase	Rev.	Status
515	14586	02	1	2	42	122	8	01	G

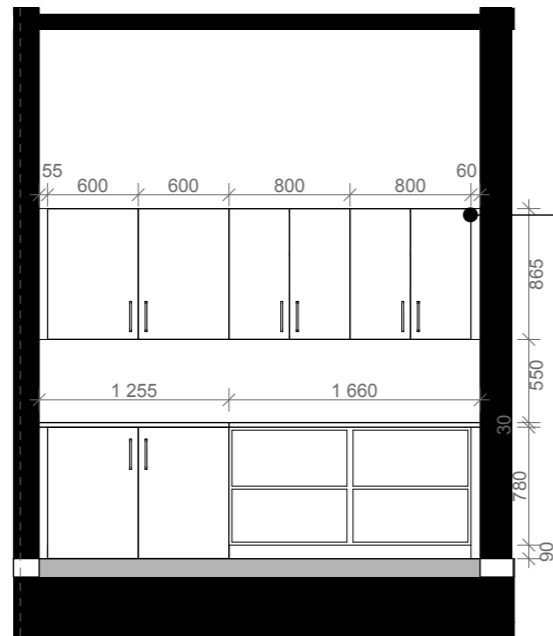

Overkant overskap samkjøres med overkant dørhøyde

OPPRISS 02 | 2 42 123 1:50

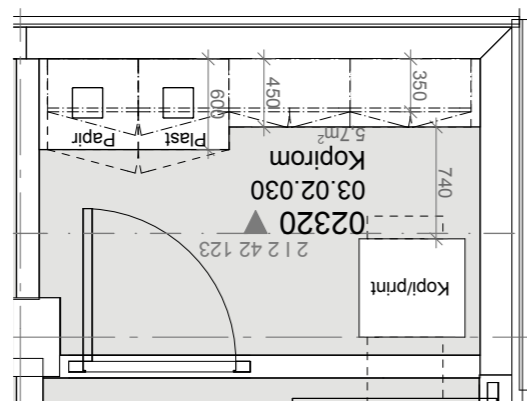

PLAN 1:50

Rev. nr	Beskrivelse	Dato	Sign.	Kontroll					
SB Tegningsnummer:									
Kompleks-nummer	Bygg-nummer	Etasje	Fag	System-kode	Type tegn.	Løpenr.	Prosj. fase	Rev.	Status
515	14586	02	1	2	42	123	8	00	G
Prosjekteringsgruppen:							Prosjektnr. for prosjekterende/lev.		
PG IARK: CADI + Kaels Studio							1003701		
CADI+kaels							1003701		
Mål kan avvike fra tegning. Alle mål må kontrolleres på byggeplass									
Lokaliseringsfigur:									
Fase: Detaljprosjekt									
PROSJEKTNR. SB:									
STATSBYGG									
1003601									
Tittel:							Godkjent		
Nytt Nasjonalmuseum							Kontroll prosjekt.		
PLAN 02 ETG							Sign.	Kontroll	
Oppriss							MM	KKG	
Kopierom							Filnavn		
03.02.030							515 14586 02 2 42 123		
							Dato		
							23.03.18		
							Målestokk		
							1:50 i A3		
							Kontroll utførende		
							Sign.	Kontroll	
							Prosjektnr. for prosjekterende/lev.		
							1003701		
SB Tegningsnummer:									
Kompleks-nummer	Bygg-nummer	Etasje	Fag	System-kode	Type tegn.	Løpenr.	Prosj. fase	Rev.	Status
515	14586	02	1	2	42	123	8	00	G

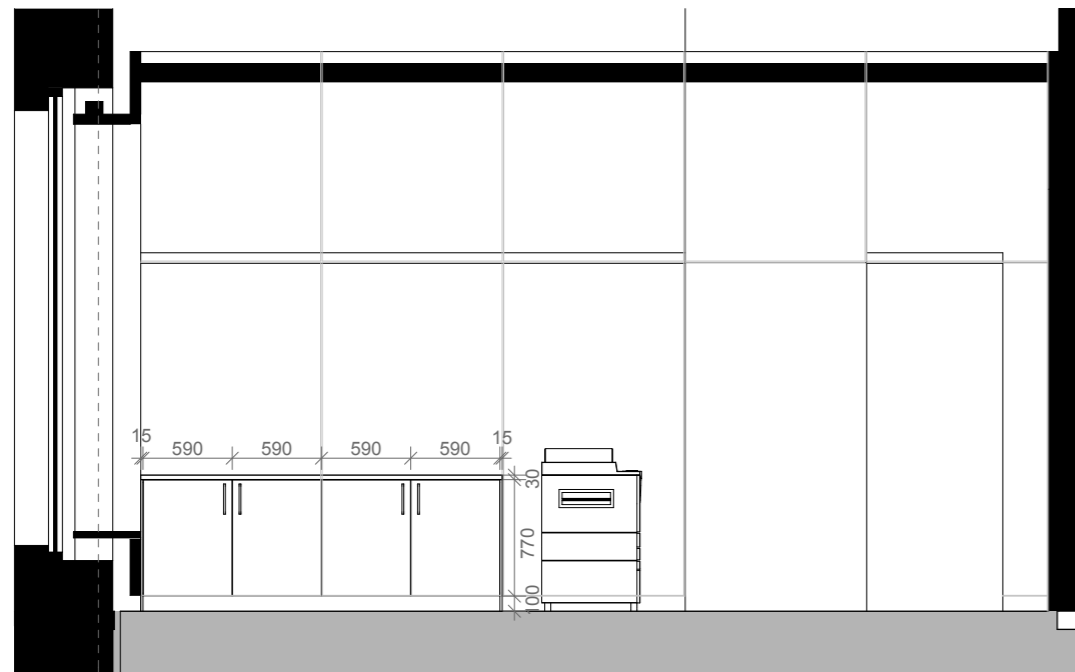

OPPRISS 02 | 2 42 124.A 1:50

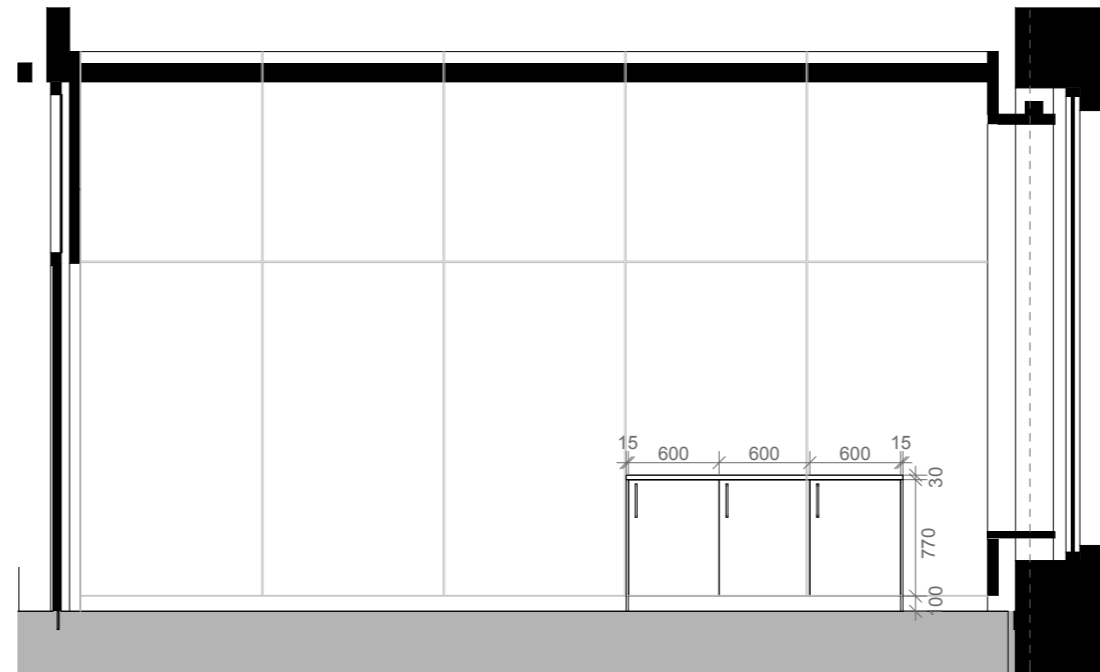

OPPRISS 02 | 2 42 124.B 1:50

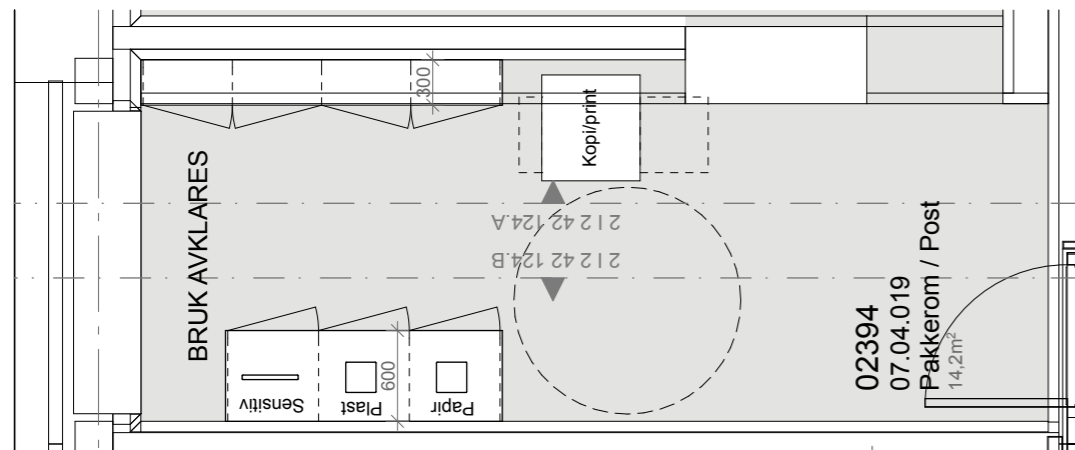

PLAN 1:50

Rev. nr	Beskrivelse	Dato	Sign.	Kontroll					
SB Tegningsnummer:									
Kompleks-nummer	Bygg-nummer	Etasje	Fag	System-kode	Type tegn.	Løpenr.	Prosj. fase	Rev.	Status
515	14586	02	1	2	42	124	8	00	G
Prosjekteringsgruppen:							Prosjektnr. for prosjekterende/lev.		
PG IARK: CADI + Kaels Studio							1003701		
CADI+kaels							1003701		
Mål kan avvike fra tegning. Alle mål må kontrolleres på byggeplass									
Lokaliseringsfigur:									
Fase: Detaljprosjekt									
PROSJEKTNR. SB:									
STATSBYGG									
1003601									
Tittel:							Godkjent		
Nytt Nasjonalmuseum							Kontroll prosjekt.		
PLAN 02 ETG							Sign.	Kontroll	
Oppriss							MM	KKG	
Pakkerom / Post							Filnavn		
07.04.019							515 14586 02 2 42 124		
Dato							23.03.18		
Målestokk							1:50 i A3		
Kontroll utførende							Sign.		
Kontroll							Kontroll		
Prosjektnr. for prosjekterende/lev.							1003701		
SB Tegningsnummer:									
Kompleks-nummer	Bygg-nummer	Etasje	Fag	System-kode	Type tegn.	Løpenr.	Prosj. fase	Rev.	Status
515	14586	02	1	2	42	124	8	00	G

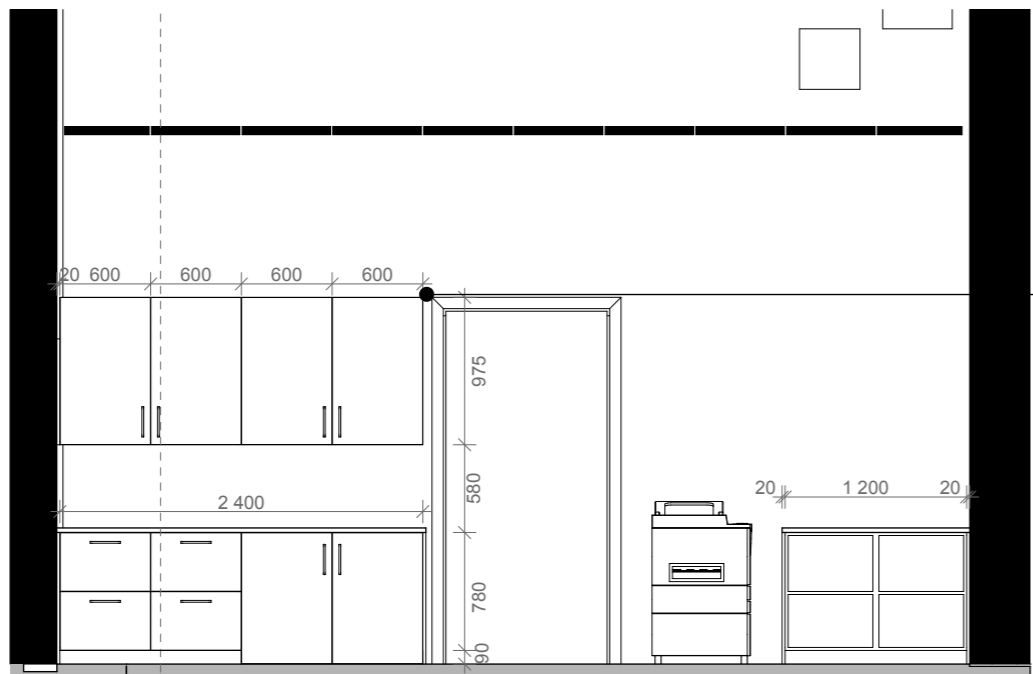

Overkant overskap samkjøres med overkant dørhøyde

OPPRISS 03 | 2 42 152 1:50

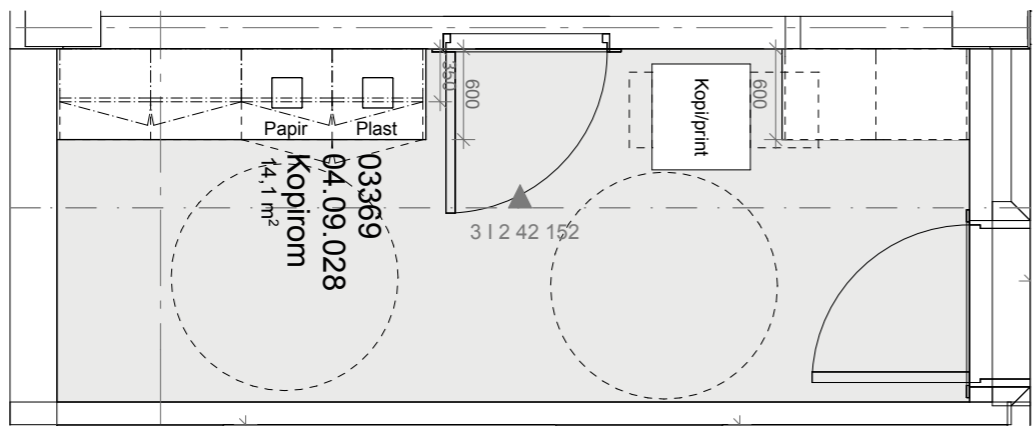

PLAN 1:50

Rev. nr	Beskrivelse	Dato	Sign.	Kontroll
---------	-------------	------	-------	----------

SB Tegningsnummer:

Kompleks-nummer	Bygg-nummer	Etasje	Fag	System-kode	Type tegn.	Løpenr.	Prosj.fase	Rev.	Status
515	14586	03	1	2	42	152	8	00	G

Prosjekteringsgruppen:

PG IARK: CADI + Kaels Studio

CADI+kaels 1003701

Prosjektnr. for prosjekterende/lev.

Mål kan avvike fra tegning. Alle mål må kontrolleres på byggeplass

Lokaliseringsfigur:

Fase: Detaljprosjekt

PROSJEKTNR. SB:

STATSBYGG 1003601

Tittel: Nytt Nasjonalmuseum

PLAN 03 ETG

Oppriss

Kopierom

04.09.028

Godkjent	
Kontroll prosjekt.	
Sign. MM	Kontroll KKG
Filnavn	515 14586 03 2 42 152
Dato	23.03.18
Målestokk	1:50 i A3
Kontroll utførende	Sign. Kontroll
Prosjektnr. for prosjekterende/lev.	1003701

SB Tegningsnummer:

Kompleks-nummer	Bygg-nummer	Etasje	Fag	System-kode	Type tegn.	Løpenr.	Prosj.fase	Rev.	Status
515	14586	03	1	2	42	152	8	00	G

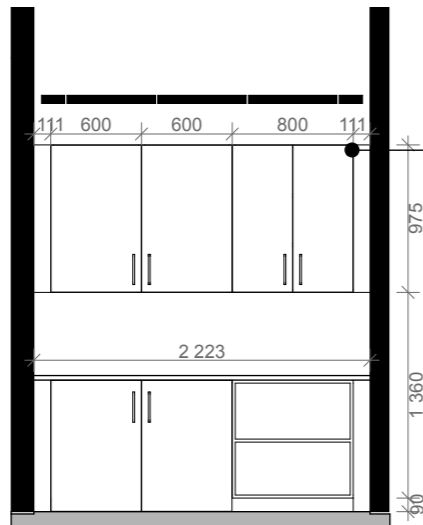

Overkant overskap samkjøres med overkant dørhøyde

OPPRISS 03 | 2 42 153 1:50

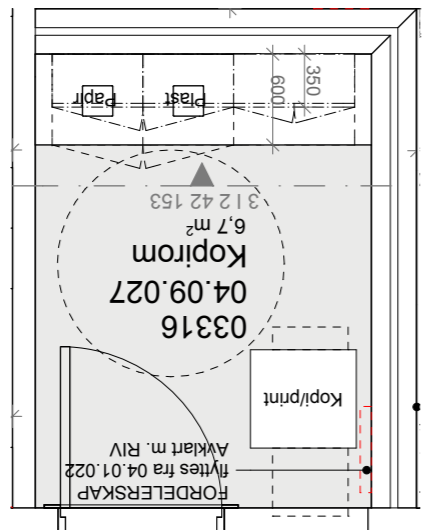

PLAN 1:50

Rev. nr	Beskrivelse	Dato	Sign.	Kontroll
---------	-------------	------	-------	----------

SB Tegningsnummer:

Kompleksnummer	Byggnummer	Etasje	Fag	Systemkode	Type tegn.	Løpenr.	Prosj.fase	Rev.	Status
515	14586	03	1	2	42	153	8	00	G

Prosjekteringsgruppen:

PG IARK: CADI + Kaels Studio

CADI+kaels 1003701

Mål kan avvike fra tegning. Alle mål må kontrolleres på byggeplass

Lokaliseringsfigur:

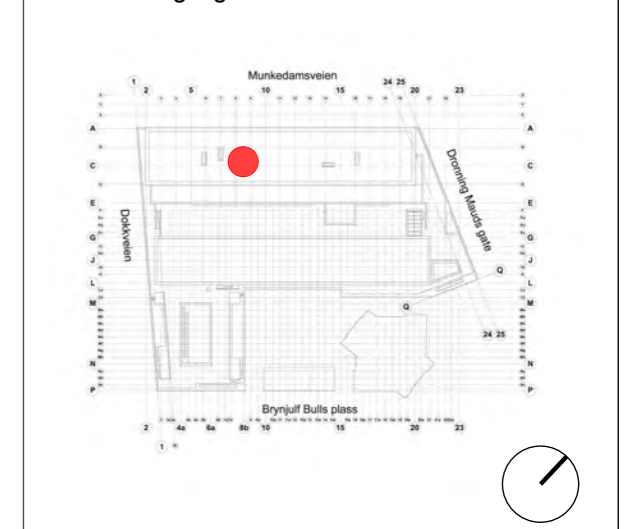

Fase: Detaljprosjekt

PROSJEKTNR. SB:
STATSBYGG **1003601**

Tittel: Nytt Nasjonalmuseum PLAN 03 ETG Oppriss Kopierom 04.09.027	Godkjent
	Kontroll prosjekt.
	Sign. Kontroll MM KKG
	Filnavn 515 14586 03 2 42 153
	Dato 23.03.18
	Målestokk 1:50 i A3
	Kontroll utførende
	Sign. Kontroll
	Prosjektnr. for prosjekterende/lev. 1003701

SB Tegningsnummer:

Kompleksnummer	Byggnummer	Etasje	Fag	Systemkode	Type tegn.	Løpenr.	Prosj.fase	Rev.	Status
515	14586	03	1	2	42	153	8	00	G

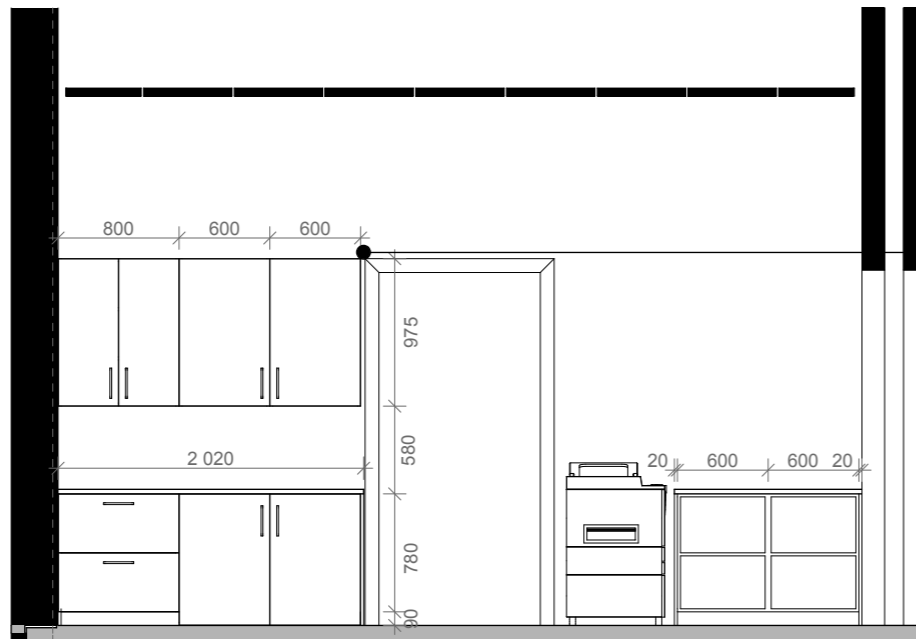

Overkant overskap samkjøres med overkant dørhøyde

OPPRISS 04 | 2 42 152 1:50

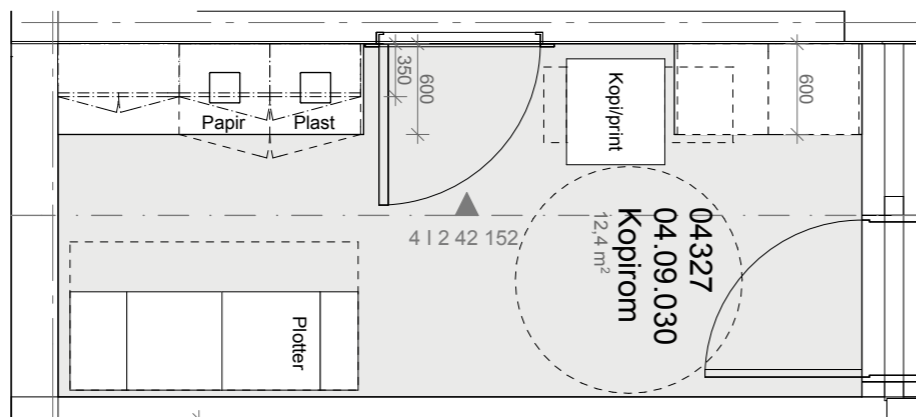

PLAN 1:50

Rev. nr	Beskrivelse	Dato	Sign.	Kontroll
---------	-------------	------	-------	----------

SB Tegningsnummer:

Kompleks-nummer	Bygg-nummer	Etasje	Fag	System-kode	Type tegn.	Løpenr.	Prosj. fase	Rev.	Status
515	14586	04	1	2	42	152	8	00	G

Prosjekteringsgruppen:

PG IARK: CADI + Kaels Studio

CADI+kaels 1003701

Prosjektnr. for prosjekterende/lev. 1003701

Mål kan avvike fra tegning. Alle mål må kontrolleres på byggeplass



Fase: Detaljprosjekt

PROSJEKTNR. SB:

STATSBYGG 1003601

Tittel: Nytt Nasjonalmuseum	Godkjent
PLAN 04 ETG	Kontroll prosjekt.
Oppriss	Sign. Kontroll MM KKG
Kopierom	Filnavn 515 14586 04 2 42 152
04.09.030	Dato 23.03.18
	Målestokk 1:50 i A3
	Kontroll utførende Sign. Kontroll
	Prosjektnr. for prosjekterende/lev. 1003701

SB Tegningsnummer:

Kompleks-nummer	Bygg-nummer	Etasje	Fag	System-kode	Type tegn.	Løpenr.	Prosj. fase	Rev.	Status
515	14586	04	1	2	42	152	8	00	G

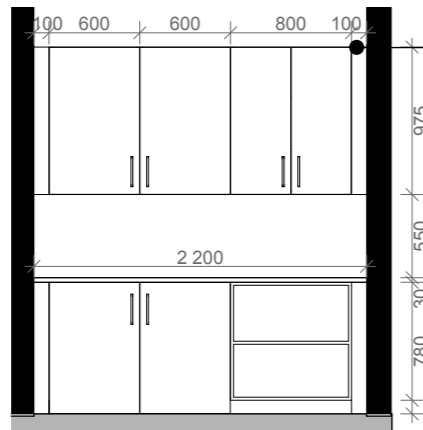

Overkant overskap samkjøres med overkant dørhøyde

OPPRISS 04 | 2 42 153 1:50

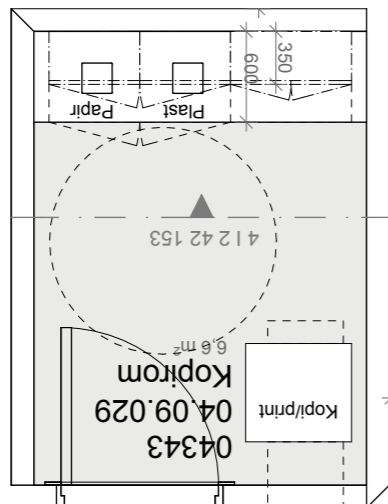

PLAN 1:50

Rev. nr	Beskrivelse	Dato	Sign.	Kontroll					
SB Tegningsnummer:									
Kompleks-nummer	Bygg-nummer	Etasje	Fag	System-kode	Type tegn.	Løpenr.	Prosj.fase	Rev.	Status
515	14586	04	1	2	42	153	8	00	G
Prosjekteringsgruppen:							Prosjektnr. for prosjekterende/lev.		
PG IARK: CADI + Kaels Studio							1003701		
CADI+kaels							1003701		
Mål kan avvike fra tegning. Alle mål må kontrolleres på byggeplass									
Lokaliseringsfigur:									
Fase: Detaljprosjekt									
PROSJEKTNR. SB:									
STATSBYGG									
1003601									
Tittel:							Godkjent		
Nytt Nasjonalmuseum							Kontroll prosjekt.		
PLAN 04 ETG							Sign.	Kontroll	
Oppriss							MM	KKG	
Kopirrom							Filnavn		
04.09.029							515 14586 04 2 42 153		
04343							Dato		
Kop/print							23.03.18		
04.09.029							Målestokk		
Kopirrom							1:50	i A3	
04.09.029							Kontroll utførende		
Kopirrom							Sign.	Kontroll	
04.09.029							Prosjektnr. for prosjekterende/lev.		
Kopirrom							1003701		
SB Tegningsnummer:									
Kompleks-nummer	Bygg-nummer	Etasje	Fag	System-kode	Type tegn.	Løpenr.	Prosj.fase	Rev.	Status
515	14586	04	1	2	42	153	8	00	G

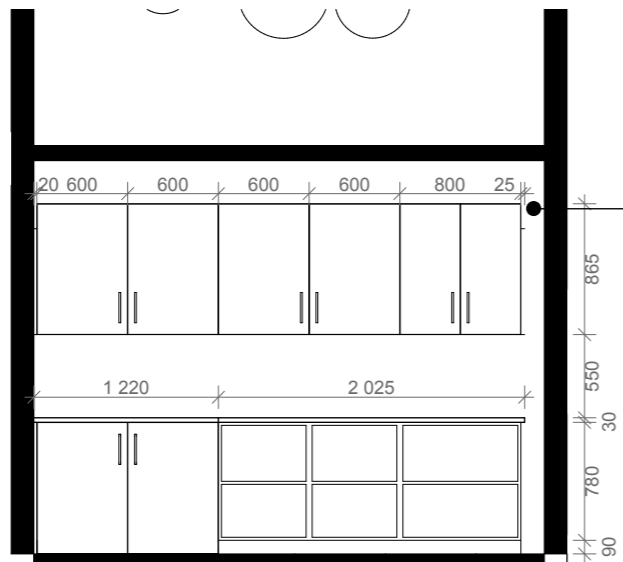

Overkant overskap samkjøres med overkant dørhøyde

OPPRISS 05 | 2 42 113 1:50

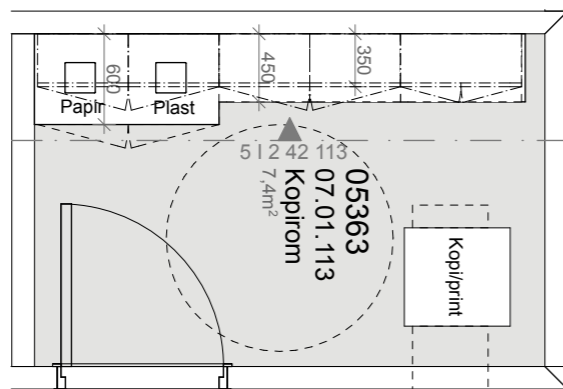

PLAN 1:50

Rev. nr	Beskrivelse	Dato	Sign.	Kontroll
---------	-------------	------	-------	----------

SB Tegningsnummer:

Kompleks-nummer	Bygg-nummer	Etasje	Fag	System-kode	Type tegn.	Løpenr.	Prosj.fase	Rev.	Status
515	14586	05	I	2	42	113	8	00	G

Prosjekteringsgruppen:

PG IARK: CADI + Kaels Studio

CADI+kaels 1003701

Prosjektnr. for prosjekterende/lev.

Mål kan avvike fra tegning. Alle mål må kontrolleres på byggeplass

Lokaliseringsfigur:

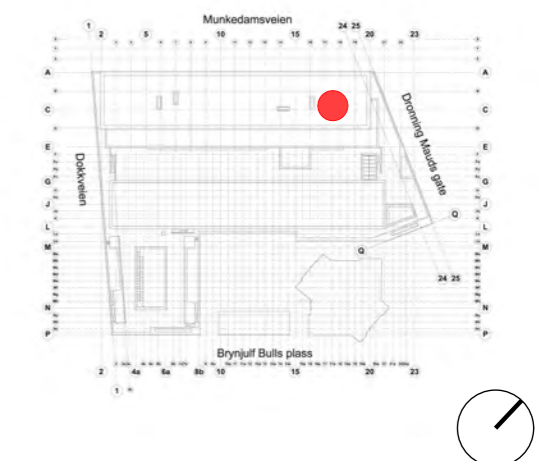

Fase: Detaljprosjekt

PROSJEKTNR. SB:

STATSBYGG 1003601

Tittel: Nytt Nasjonalmuseum

PLAN 05 ETG

Oppriss

Kopierom 07.01.113

Godkjent	
Kontroll prosjekt.	
Sign. MM	Kontroll KKG
Filnavn	515 14586 05 2 42 113
Dato	23.03.18
Målestokk	1:50 i A3
Kontroll utførende	Sign. Kontroll
Prosjektnr. for prosjekterende/lev.	1003701

SB Tegningsnummer:

Kompleks-nummer	Bygg-nummer	Etasje	Fag	System-kode	Type tegn.	Løpenr.	Prosj.fase	Rev.	Status
515	14586	05	I	2	42	113	8	00	G

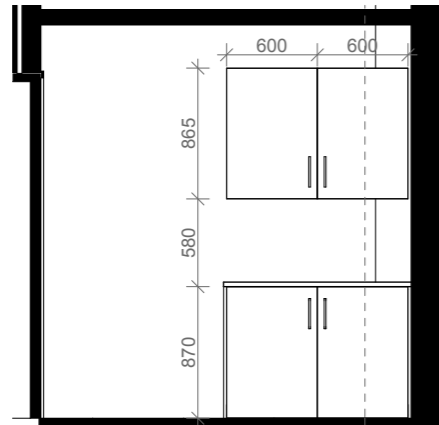

OPPRISS 05 I 2 42 114.A 1:50

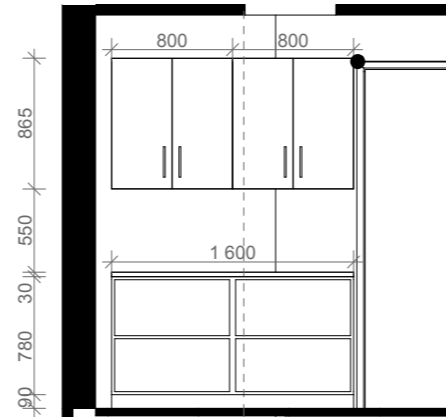

OPPRISS 05 I 2 42 114.B 1:50

Overkant overskap samkjøres med overkant dørhøyde

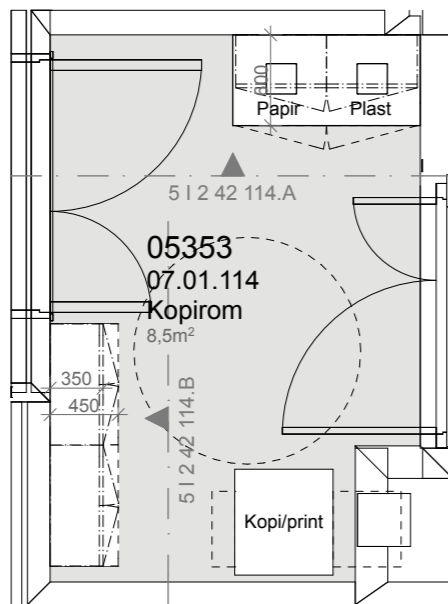

PLAN 1:50

Rev. nr	Beskrivelse	Dato	Sign.	Kontroll
---------	-------------	------	-------	----------

SB Tegningsnummer:

Kompleks-nummer	Bygg-nummer	Etasje	Fag	System-kode	Type tegn.	Løpenr.	Prosj.fase	Rev.	Status
515	14586	05	1	2	42	114	8	00	G

Prosjekteringsgruppen:

PG IARK: CADI + Kaels Studio

CADI+kaels 1003701

Prosjektnr. for prosjekterende/lev.

Mål kan avvike fra tegning. Alle mål må kontrolleres på byggeplass



Fase: Detaljprosjekt

PROSJEKTNR. SB:

STATSBYGG 1003601

Tittel:	Godkjent
Nytt Nasjonalmuseum	Kontroll prosjekt.
PLAN 05 ETG	Sign. Kontroll
Oppriss	MM KKG
Kopirom	Filnavn
07.01.114	515 14586 05 I 2 42 114
	Dato
	23.03.18
	Målestokk
	1:50 i A3
	Kontroll utførende
	Sign. Kontroll
	Prosjektnr. for prosjekterende/lev.
	1003701

SB Tegningsnummer:

Kompleks-nummer	Bygg-nummer	Etasje	Fag	System-kode	Type tegn.	Løpenr.	Prosj.fase	Rev.	Status
515	14586	05	1	2	42	114	8	00	G

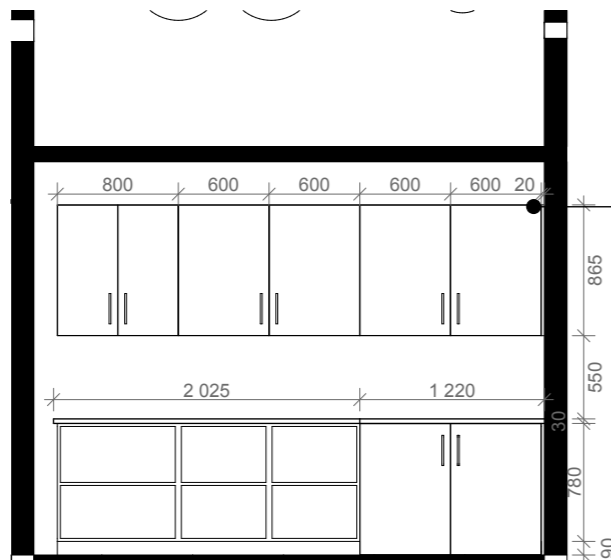

Overkant overskap samkjøres med overkant dørhøyde

OPPRISS 05 | 2 42 115 1:50

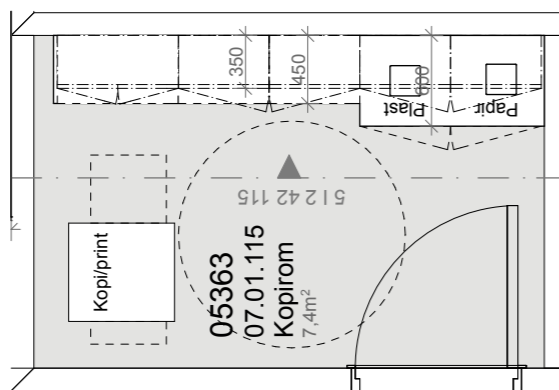

PLAN 1:50

Rev. nr	Beskrivelse	Dato	Sign.	Kontroll					
SB Tegningsnummer:									
Kompleks-nummer	Bygg-nummer	Etasje	Fag	System-kode	Type tegn.	Løpenr.	Prosj. fase	Rev.	Status
515	14586	05	1	2	42	115	8	00	G
Prosjekteringsgruppen:							Prosjektnr. for prosjekterende/lev.		
PG IARK: CADI + Kaels Studio							1003701		
CADI+kaels							1003701		
Mål kan avvike fra tegning. Alle mål må kontrolleres på byggeplass									
Lokaliseringsfigur:									
Fase: Detaljprosjekt									
PROSJEKTNR. SB:									
STATSBYGG									
1003601									
Tittel:							Godkjent		
Nytt Nasjonalmuseum							Kontroll prosjekt.		
PLAN 05 ETG							Sign.	Kontroll	
Oppriss							MM	KKG	
Kopirom							Filnavn		
07.01.115							515 14586 05 2 42 115		
7.4m²							Dato		
5124.2							23.03.18		
Kopi/print							Målestokk		
350							1:50	i A3	
1450							Kontroll utførende		
Papir							Sign.	Kontroll	
Plast							Prosjektnr. for prosjekterende/lev.		
5							1003701		
SB Tegningsnummer:									
Kompleks-nummer	Bygg-nummer	Etasje	Fag	System-kode	Type tegn.	Løpenr.	Prosj. fase	Rev.	Status
515	14586	05	1	2	42	115	8	00	G

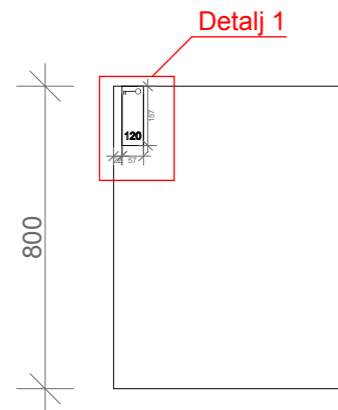

OPPRISS A-A 1:20

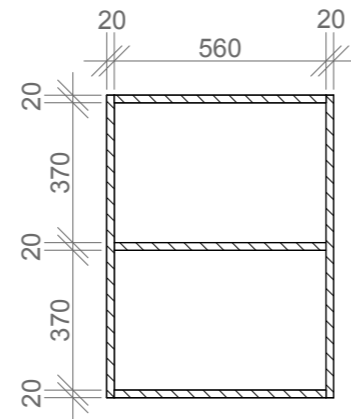

SNITT B-B 1:20

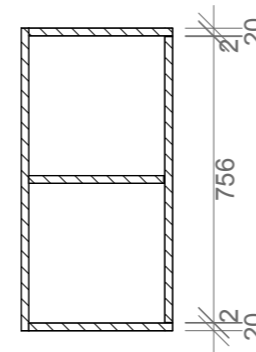

SNITT C-C 1:20

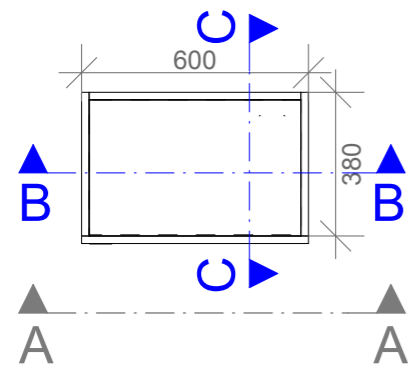

PLAN 1:20



VISUALISERING

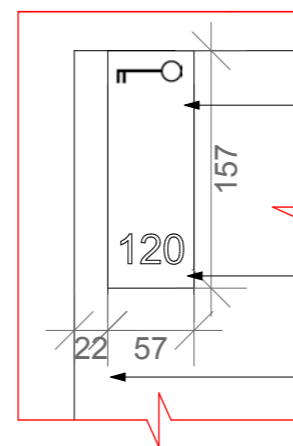

DETALJ 1 1:5

Låsmekanisme monteres bak nøkkelsymbol.
Åpnes med nøkkelkort og dør åpnes når
nøkkelkort benyttes.

Skapnummer stanset ut/preges i metall med
Nasjonalmuseets egen font.

Dør monteres flush med omramming i front
og med 2 mm på sidene.

Rev. nr	Beskrivelse	Dato	Sign.	Kontroll
---------	-------------	------	-------	----------

SB Tegningsnummer:

Kompleks-nummer	Bygg-nummer	Etasje	Fag	System-kode	Type tegn.	Løpenr.	Prosj.fase	Rev.	Status
515	14586	XX	I	2	63	101	8	00	G

Prosjekteringsgruppen:

PG IARK: CADI + Kaels Studio

CADI+kaels 1003701

Prosjektnr. for prosjekterende/lev.

Mål kan avvike fra tegning. Alle mål må kontrolleres på byggeplass

Lokaliseringsfigur:

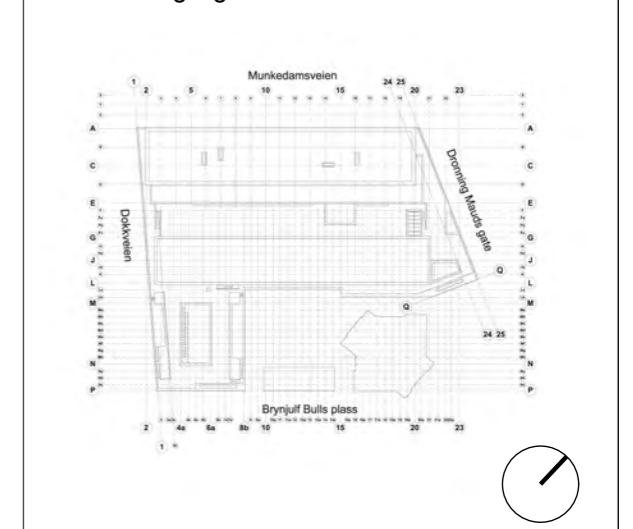

Fase: Detaljprosjekt

PROSJEKTNR. SB:

STATSBYGG 1003601

Tittel:	Godkjent
Nytt Nasjonalmuseum	Kontroll prosjekt.
Skjemategning	Sign. Kontroll
Prinsipp HUB enhet	MM KKG
	Filnavn
	515 14586 XX I 2 63 101
	Dato
	23.03.18
	Målestokk
	1:20, 1:5 i A3
	Kontroll utførende
	Sign. Kontroll
	Prosjektnr. for prosjekterende/lev.
	1003701

SB Tegningsnummer:									
Kompleks-nummer	Bygg-nummer	Etasje	Fag	System-kode	Type tegn.	Løpenr.	Prosj.fase	Rev.	Status
515	14586	XX	I	2	63	101	8	00	G

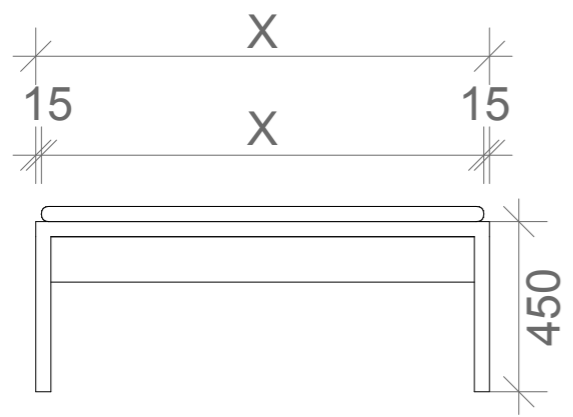

OPPRISS A-A 1:20

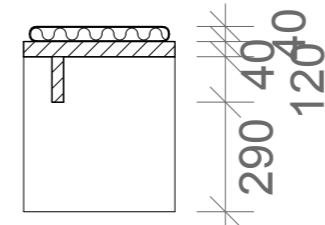
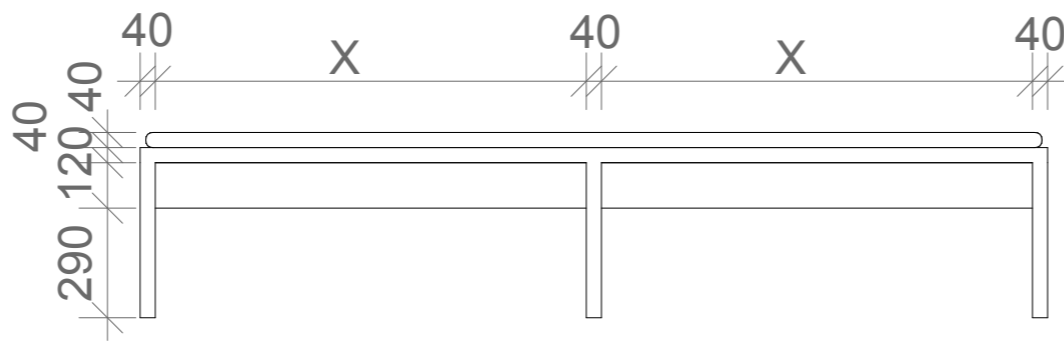

SNITT B-B 1:20

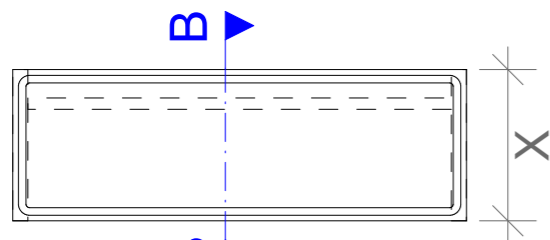

PLAN 1:20

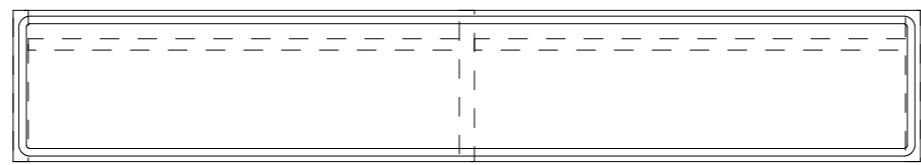

PLAN 1:20

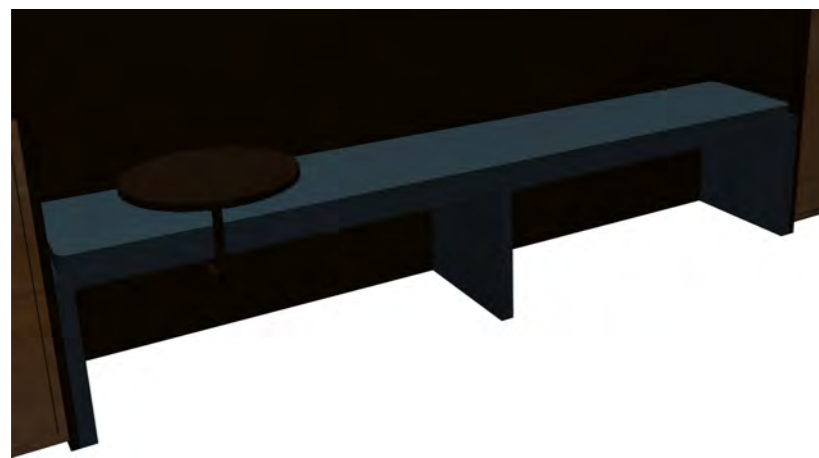

VISUALISERING

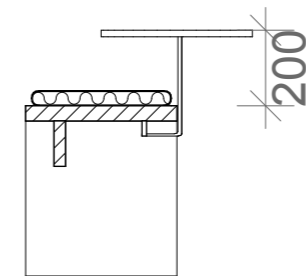
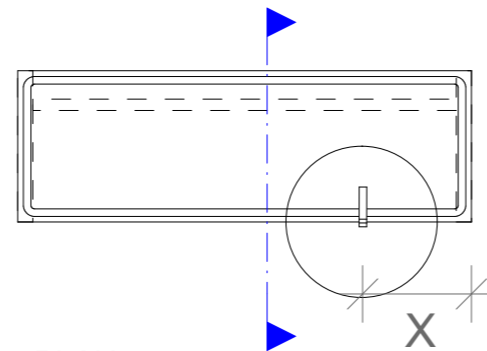

Prinsipp med fastmontert bord Ø400

Rev. nr	Beskrivelse	Dato	Sign.	Kontroll
---------	-------------	------	-------	----------

SB Tegningsnummer:									
Kompleks-nummer	Bygg-nummer	Etasje	Fag	System-kode	Type tegn.	Løpenr.	Prosj.fase	Rev.	Status
515	14586	XX	I	2	63	102	8	00	G

Prosjekteringsgruppen:

PG IARK: CADI + Kaels Studio

CADI+kaels 1003701

Prosjektnr. for prosjekterende/lev. 1003701

Mål kan avvike fra tegning. Alle mål må kontrolleres på byggeplass

Lokaliseringsfigur:

Fase: Detaljprosjekt

PROSJEKTNR. SB:

STATSBYGG 1003601

Tittel: Nytt Nasjonalmuseum

Skjemategning

Prinsipp sittebenk HUB

Godkjent	
Kontroll prosjekt.	
Sign. MM	Kontroll KKG
Filnavn	515 14586 XX I 2 63 102
Dato	23.03.18
Målestokk	1:20 i A3
Kontroll utførende	Sign. Kontroll
Prosjektnr. for prosjekterende/lev.	1003701

SB Tegningsnummer:									
Kompleks-nummer	Bygg-nummer	Etasje	Fag	System-kode	Type tegn.	Løpenr.	Prosj.fase	Rev.	Status
515	14586	XX	I	2	63	102	8	00	G

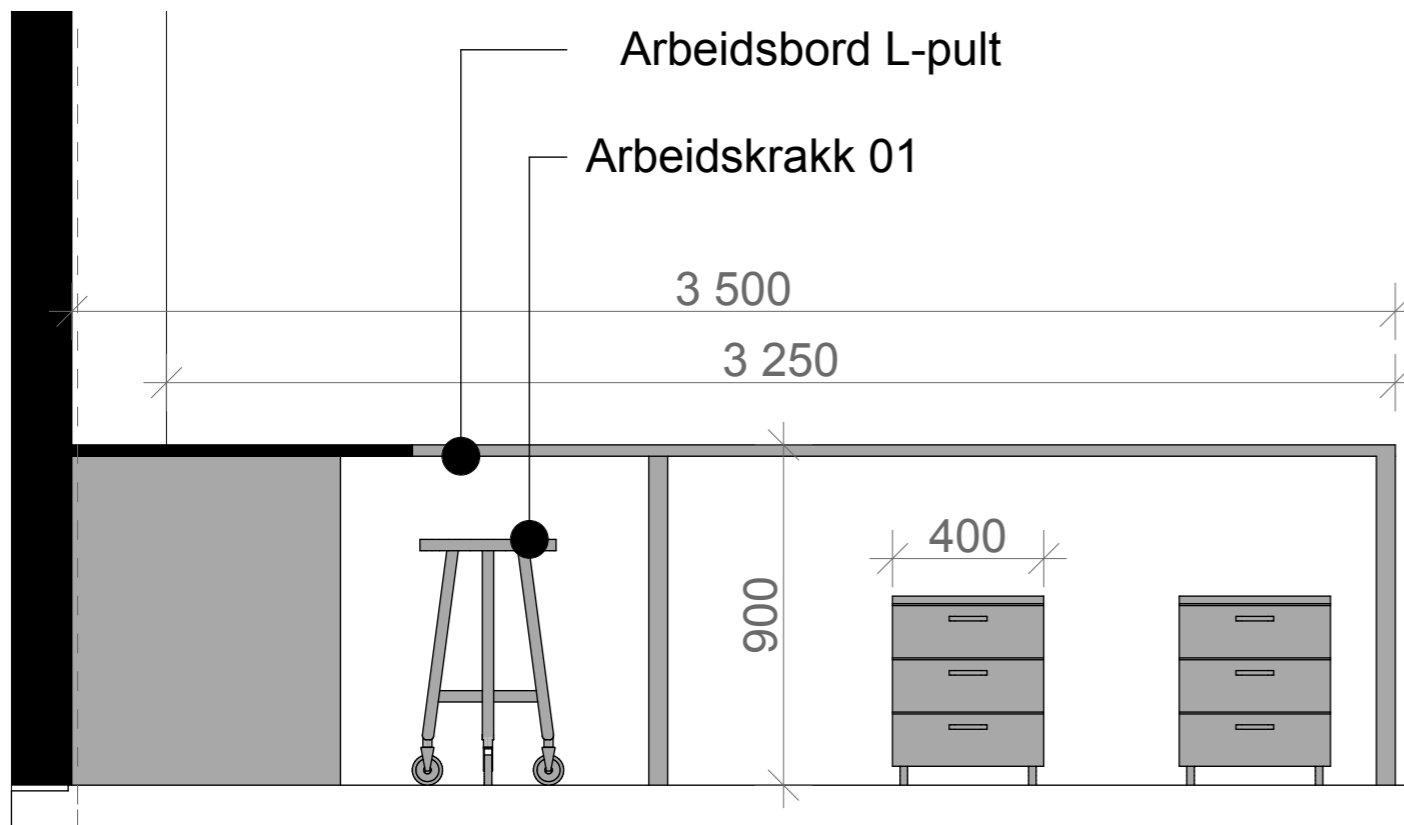

FRONT OPPRISS 1:20



PLAN 1:50

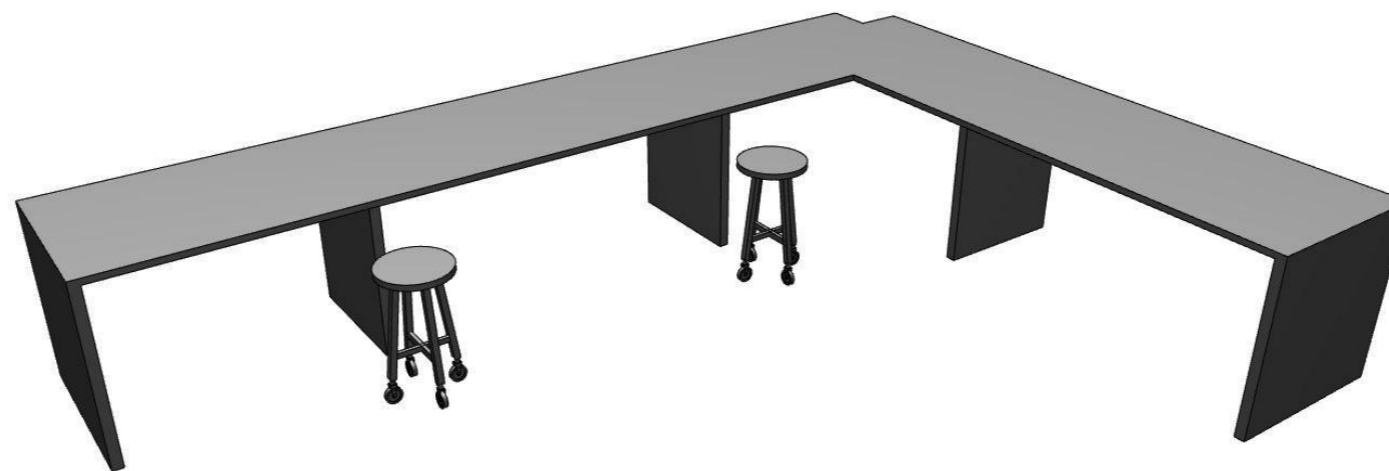

3D-VISUALISERING

Prinsipp for artikkel 900.01.032
Arbeidsbord S L-pult H80 350x495
Se kravspesifikasjon for detaljer

Rev. nr	Beskrivelse	Dato	Sign.	Kontroll
---------	-------------	------	-------	----------

SB Tegningsnummer:

Kompleks-nummer	Bygg-nummer	Etasje	Fag	System-kode	Type tegn.	Løpenr.	Prosj. fase	Rev.	Status
515	14586	XX	I	2	63	103	8	00	-

Prosjekteringsgruppen:

PG IARK: CADI + Kaels Studio

CADI+kaels 1003701

Mål kan avvike fra tegning. Alle mål må kontrolleres på byggeplass

Lokaliseringsfigur:



Fase: Detaljprosjekt

PROSJEKTNR. SB:
STATSBYGG 1003601

Tittel: Nytt Nasjonalmuseum Skjemategning Prinsipp L-pult 01	Godkjent
	Kontroll prosjekt.
	Sign. SH Kontroll MSK
	Filnavn 515 14586 XX I 2 63 103
	Dato 30.04.18
	Målestokk 1:50, 1:20 i A3
	Kontroll utførende
	Sign. Kontroll
	Prosjektnr. for prosjekterende/lev. 1003701

SB Tegningsnummer:									
Kompleks-nummer	Bygg-nummer	Etasje	Fag	System-kode	Type tegn.	Løpenr.	Prosj. fase	Rev.	Status
515	14586	XX	I	2	63	103	8	00	-

Foreløpig tegning

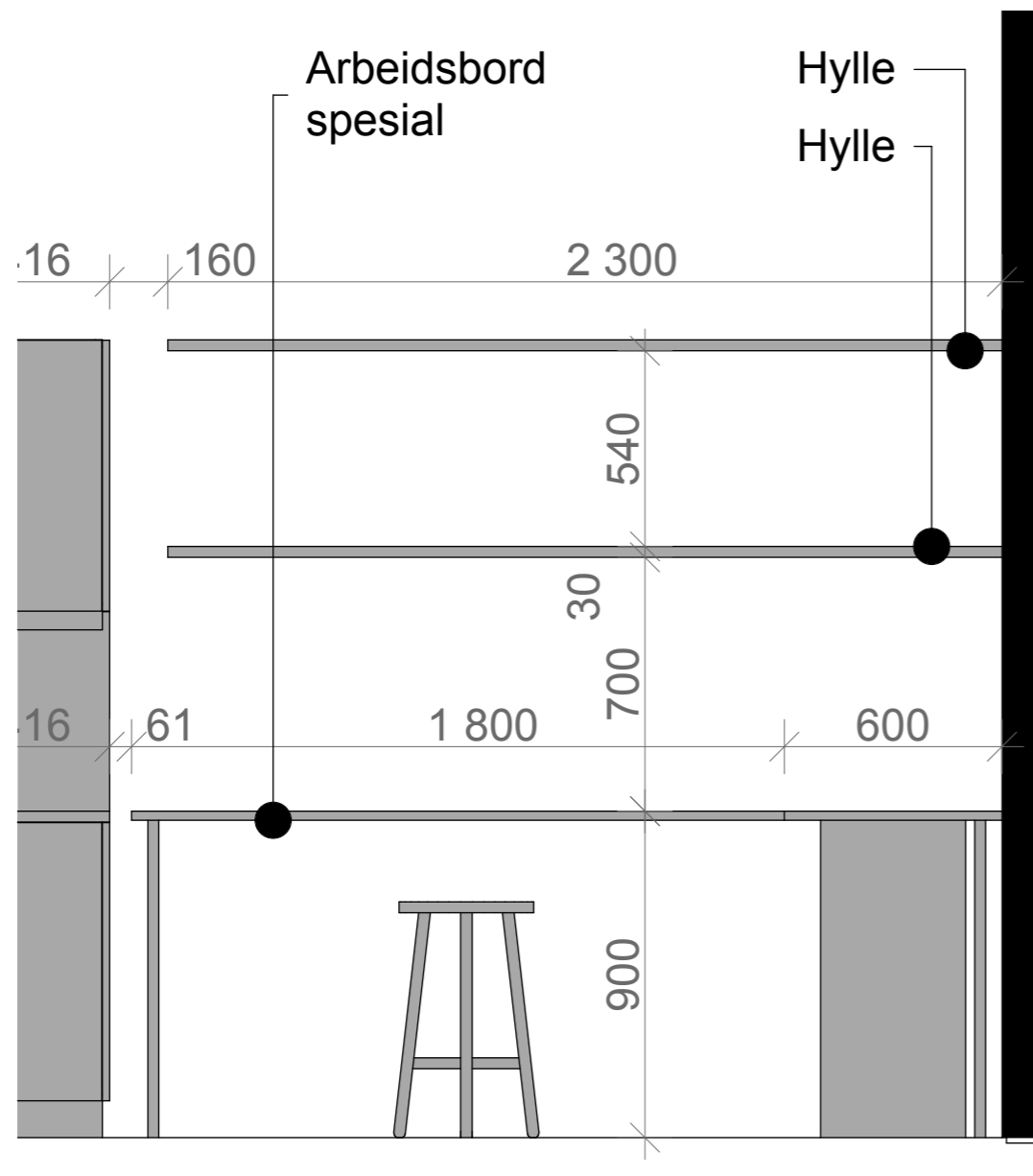

FRONT OPPRISS 1:20

Prinsipp for artikkel 900.01.031
Arbeidsbord S L-pult H90 90x140x240
Se kravspesifikasjon for detaljer

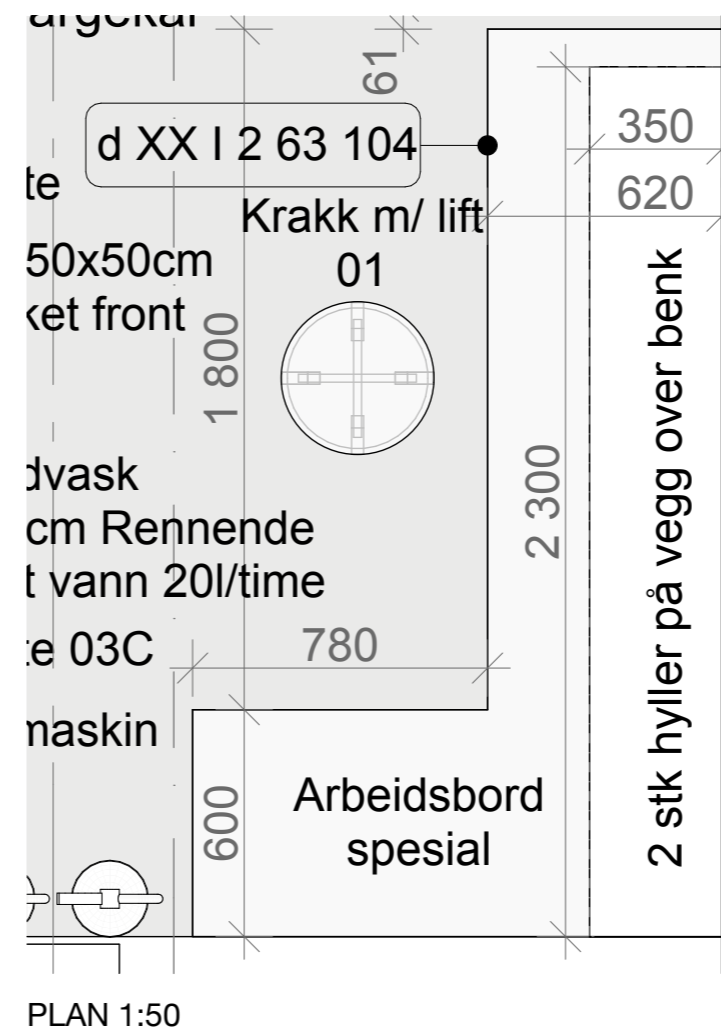

PLAN 1:50

Rev. nr	Beskrivelse	Dato	Sign.	Kontroll
---------	-------------	------	-------	----------

SB Tegningsnummer:

Kompleks-nummer	Bygg-nummer	Etasje	Fag	System-kode	Type tegn.	Løpenr.	Prosj.fase	Rev.	Status
515	14586	XX	I	2	63	104	8	00	-

Prosjekteringsgruppen:

PG IARK: CADI + Kaels Studio

CADI+kaels 1003701

Mål kan avvike fra tegning. Alle mål må kontrolleres på byggeplass

Lokaliseringsfigur:



Fase: Detaljprosjekt

PROSJEKTNR. SB:

STATSBYGG 1003601

Tittel:

Nytt Nasjonalmuseum

Skjemategning

Prinsipp L-pult 02

Godkjent

Kontroll prosjekt.

Sign.	Kontroll
SH	MSK

Filnavn

515 14586 XX I 2 63 104

Dato

30.04.18

Målestokk

1:20 i A3

Kontroll utførende

Sign.	Kontroll

Prosjektnr. for prosjekterende/lev.

1003701

SB Tegningsnummer:

Kompleks-nummer	Bygg-nummer	Etasje	Fag	System-kode	Type tegn.	Løpenr.	Prosj.fase	Rev.	Status
515	14586	XX	I	2	63	104	8	00	-

Foreløpig tegning

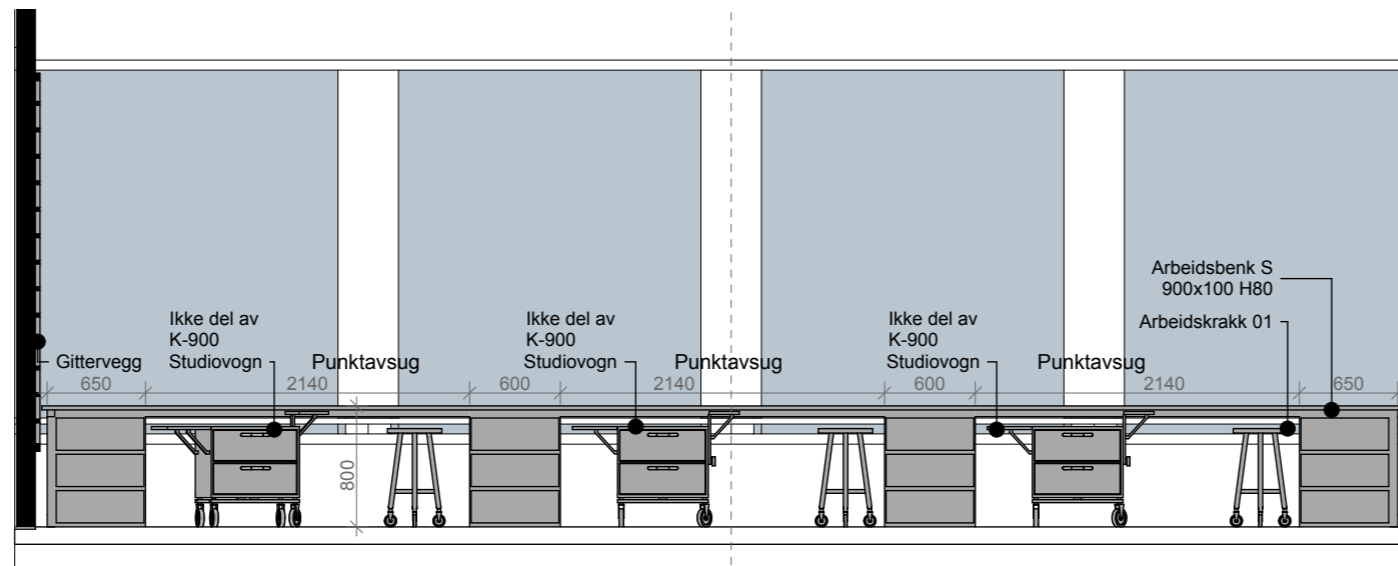

FRONT OPPRISS 1:50

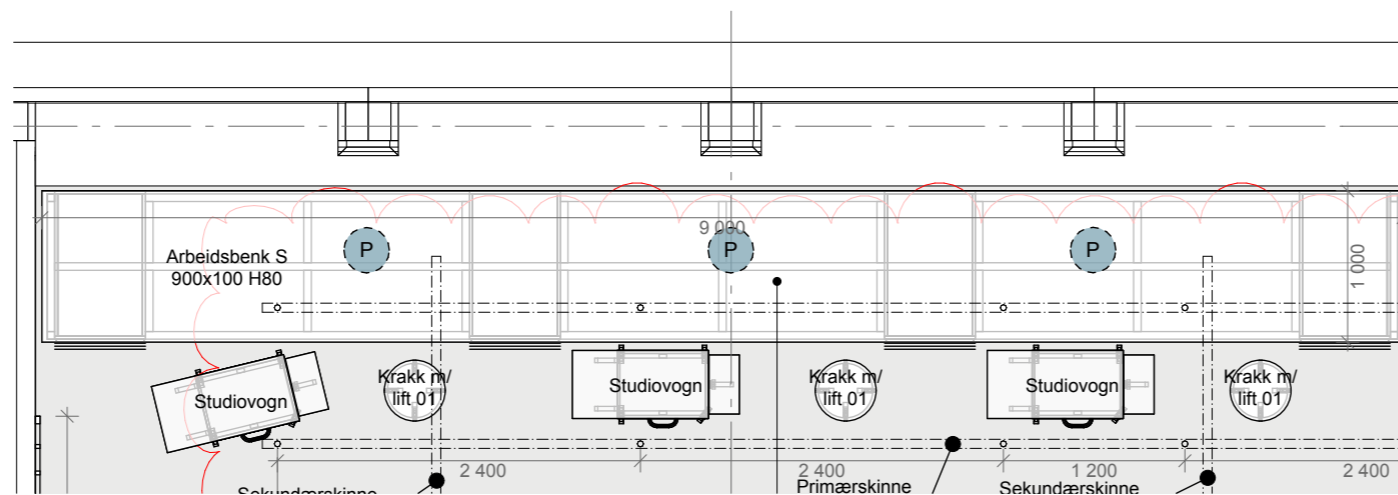

PLAN 1:50

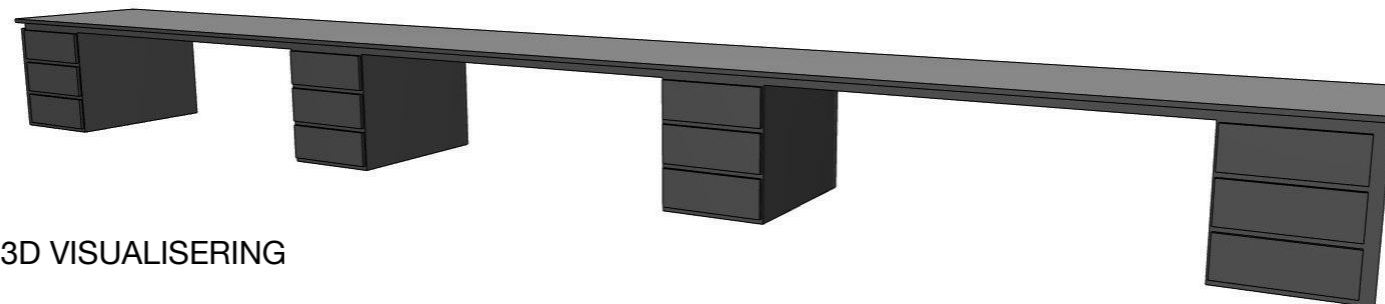

3D VISUALISERING

Prinsipp for artikkel 900.01.033 Arbeidsbenk S 900x100 H80
Se kravspesifikasjon for detaljer

Foreløpig tegning

Rev. nr	Beskrivelse	Dato	Sign.	Kontroll					
SB Tegningsnummer:									
Kompleks-nummer	Bygg-nummer	Etasje	Fag	System-kode	Type tegn.	Løpenr.	Prosj. fase	Rev.	Status
515	14586	XX	I	2	63	105	8	00	C
Prosjekteringsgruppen:							Prosjektnr. for prosjekterende/lev.		
PG IARK: CADI + Kaels Studio							1003701		
CADI+kaels							1003701		
Mål kan avvike fra tegning. Alle mål må kontrolleres på byggeplass									
Lokaliseringsfigur:									
Fase: Detaljprosjekt									
PROSJEKTNR. SB:									
STATSBYGG									
1003601									
Tittel:							Godkjent		
Nytt Nasjonalmuseum							Kontroll prosjekt.		
Skjemategning							Sign.	Kontroll	
Arbeidsbenk							SH	MSK	
Filnavn							515 14586 XX I 2 63 105		
Dato							30.04.18		
Målestokk							1:50 i A3		
Kontroll utførende							Sign.		
Kontroll							Kontroll		
Prosjektnr. for prosjekterende/lev.							1003701		
SB Tegningsnummer:									
Kompleks-nummer	Bygg-nummer	Etasje	Fag	System-kode	Type tegn.	Løpenr.	Prosj. fase	Rev.	Status
515	14586	XX	I	2	63	105	8	00	C