

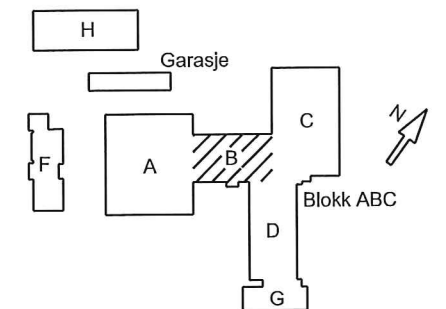

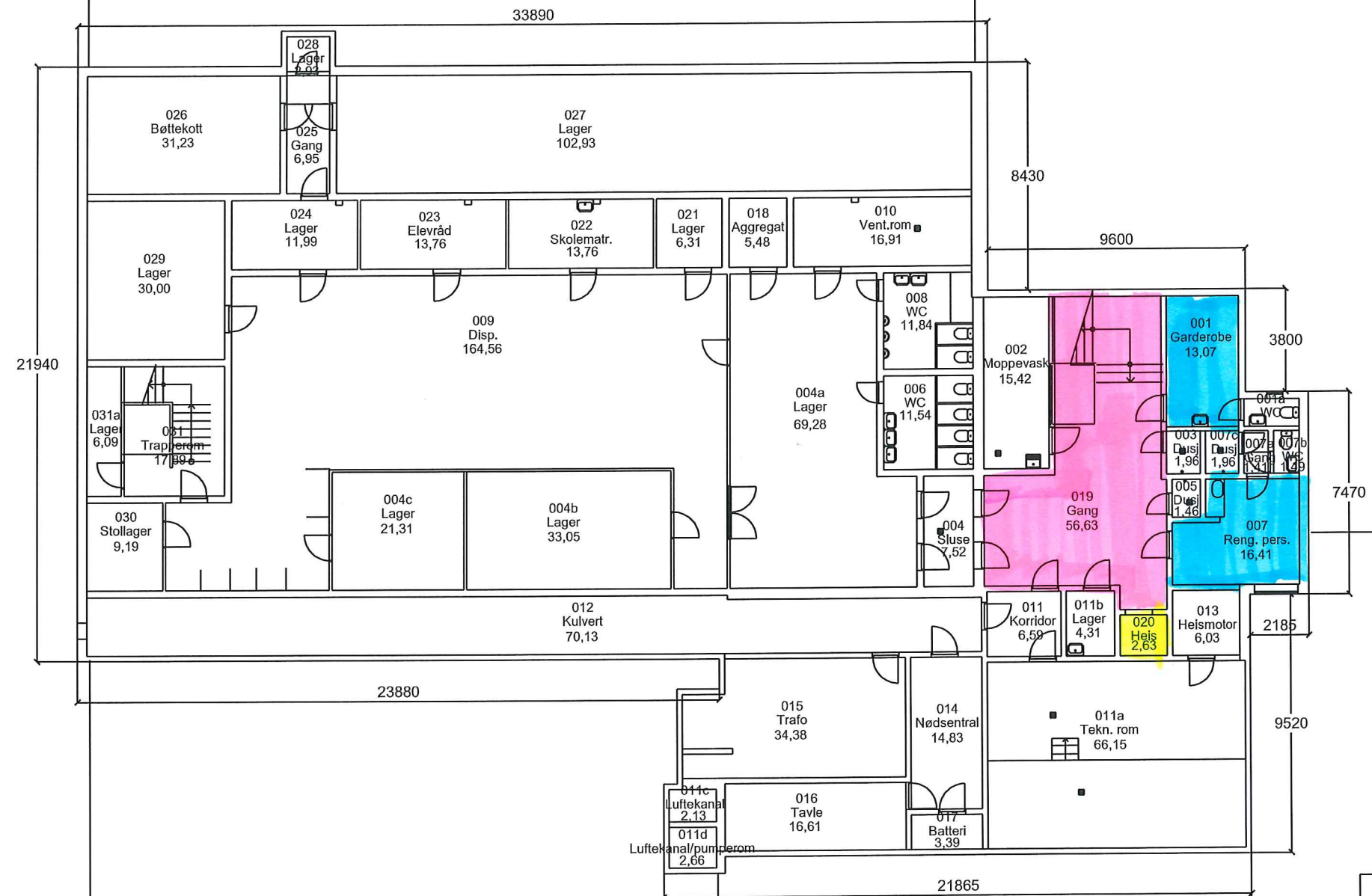

- 5 x /UKE
- 2 x /UKE
- 1 x /UKE



FDV-Tegning. (Forvaltning, drift og vedlikehold).
 Alle mål må kontrolleres/måles på stedet
 Bruttoareal: 1050 m2

Bleiker videregående skole	Kjeller
Blokk B	Plantegning
AFK eiendom FKF	

Revisjon D	Dato 00.00.00	Tegn.nr.
Revisjon C	Dato 00.00.00	Målestokk 1:200
Revisjon B	Dato 00.00.00	Sign. LSBL/CNCN
Revisjon A	Dato 00.00.00	Tegnet dato 28.11.14
Filnavn Plantegninger - PK.dwg		

-  5 x / OKE
-  2 x / OKE
-  1 x / OKE

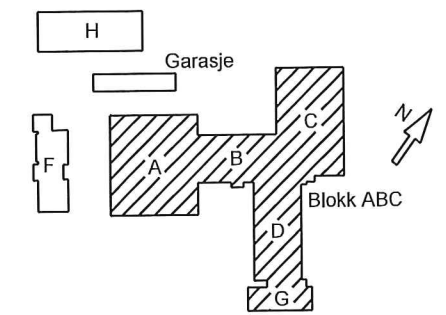

FDV-Tegning. (Forvaltning, drift og vedlikehold).
 Alle mål må kontrolleres/måles på stedet
 Bruttoareal: 4602 m2

Bleiker videregående skole		1. etasje
		Plantegning
 AFK eiendom FKF		

Revisjon D	Dato 00.00.00	Tegn.nr.
Revisjon C	Dato 00.00.00	Målestokk 1:500
Revisjon B	Dato 00.00.00	Sign. LSBL/CNCN
Revisjon A	Dato 00.00.00	Tegnet dato 28.11.14
Filnavn Plantegninger - P01.dwg		

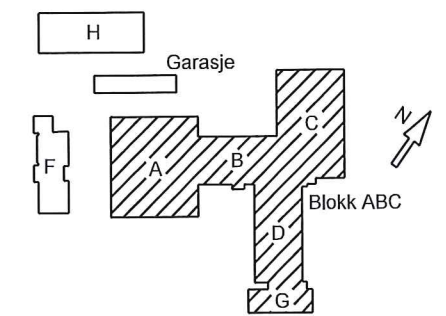
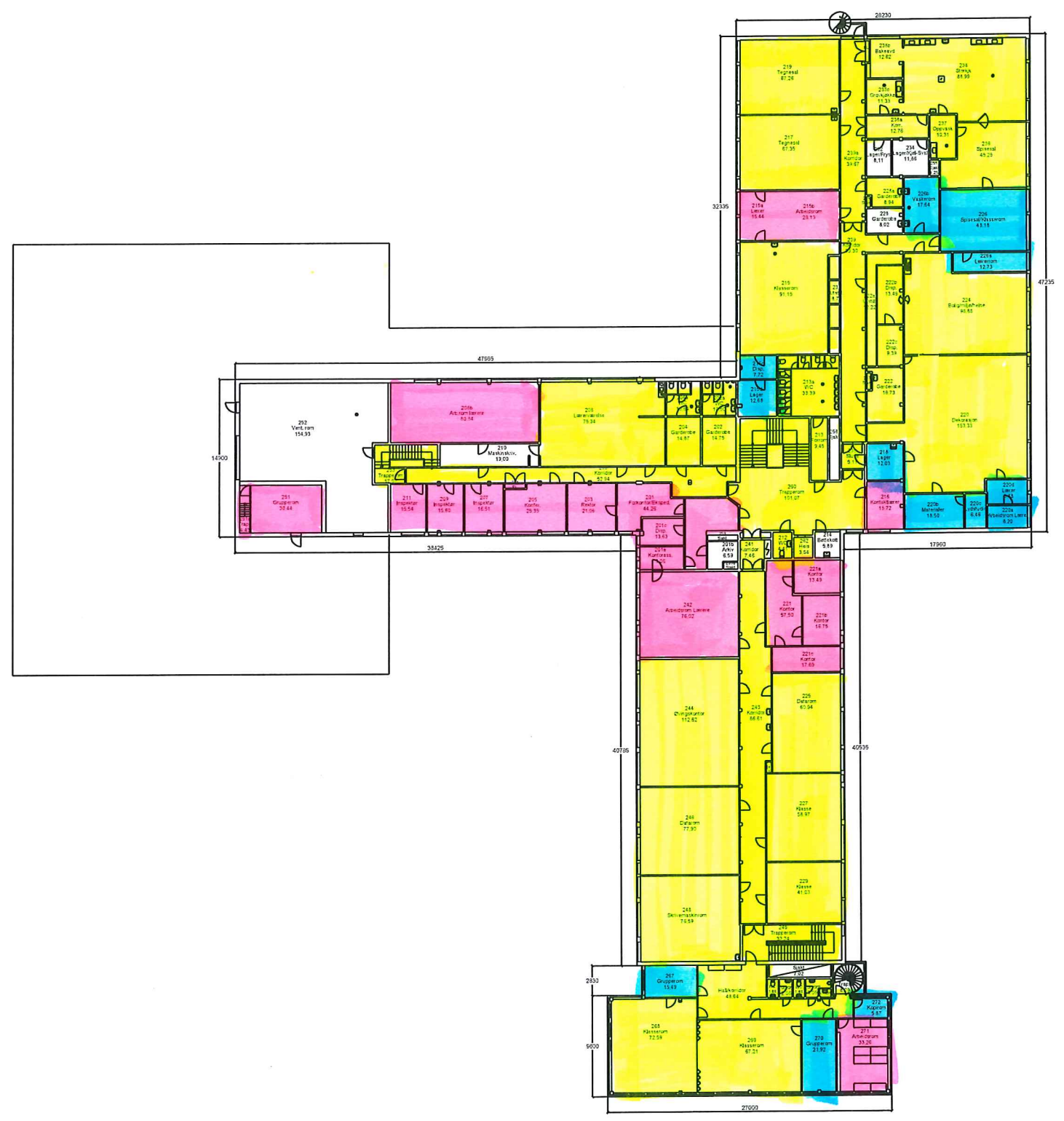

- 5x/UKE
- 2x/UKE
- 1x/UKE



FDV-Tegning. (Forvaltning, drift og vedlikehold).
 Alle mål må kontrolleres/måles på stedet
 Bruttoareal: 3177 m2

Bleiker videregående skole		2. etasje	
AFK eiendom FKF		Plantegning	

Revisjon D	Dato 00.00.00	Tegn.nr.
Revisjon C	Dato 00.00.00	Målestokk 1:500
Revisjon B	Dato 00.00.00	Sign. LSBL/CNCN
Revisjon A	Dato 00.00.00	Tegnet dato 28.11.14
Filnavn Plantegninger - P02.dwg		

-  5x/UKE
-  2x/UKE
-  1x/UKE

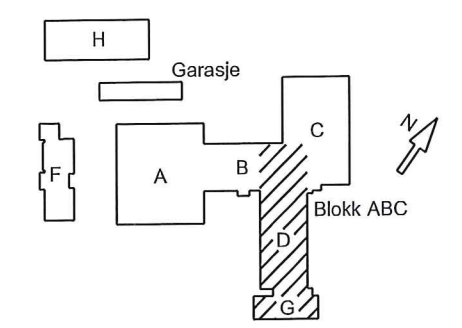
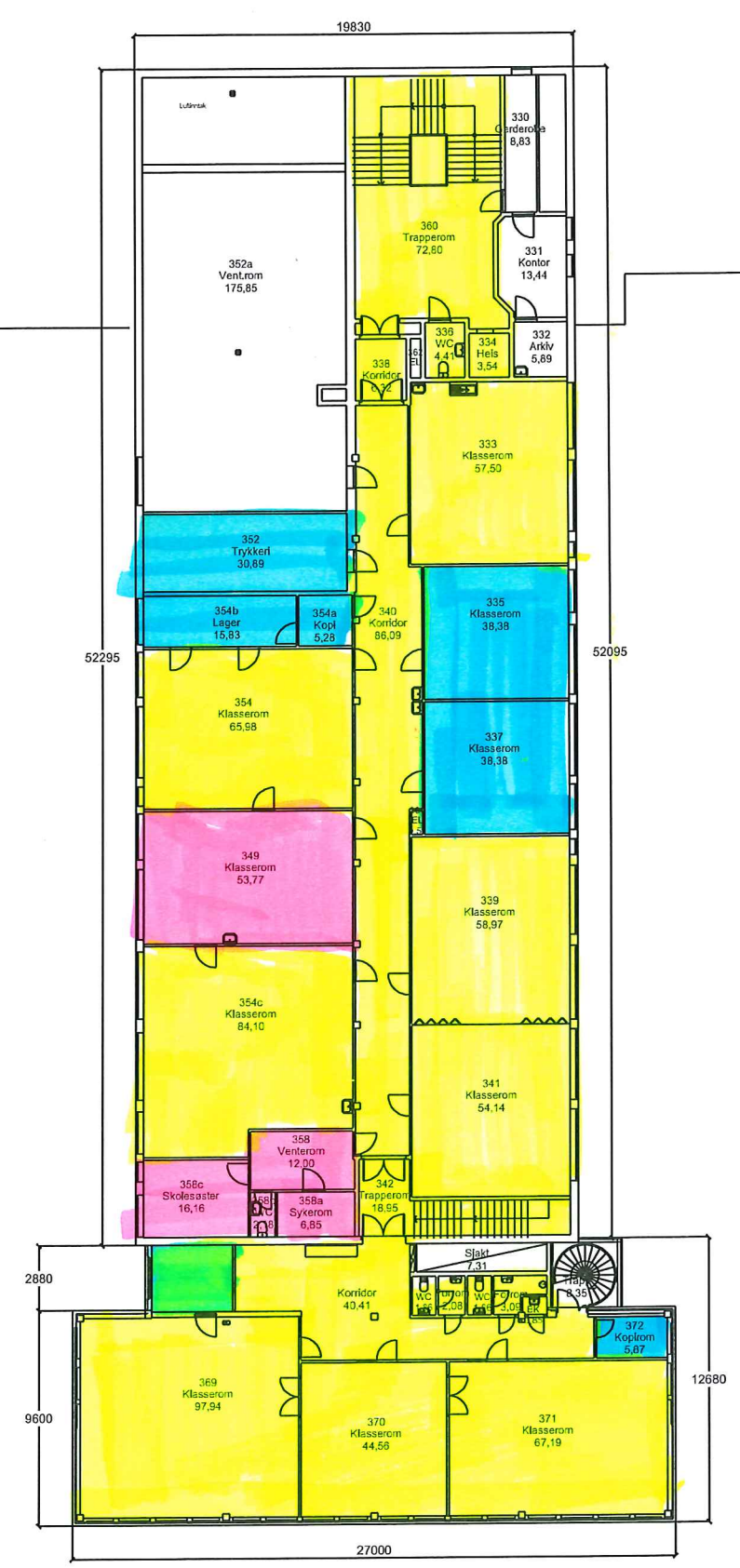

FDV-Tegning. (Forvaltning, drift og vedlikehold).
 Alle mål må kontrolleres/måles på stedet
 Bruttoareal: 1358 m²

Bleiker videregående skole	3. etasje
Blokk D og G	Plantegning
 AFK eiendom FKF	

Revisjon D	Dato 00.00.00	Tegn.nr.
Revisjon C	Dato 00.00.00	Målestokk 1:300
Revisjon B	Dato 00.00.00	Sign. LSBL/CNCN
Revisjon A	Dato 00.00.00	Tegnet dato 28.11.14
Filnavn Plantegninger - P03.dwg		

- 5g. pr uke
- 2x / OKE
- 1x / OKE

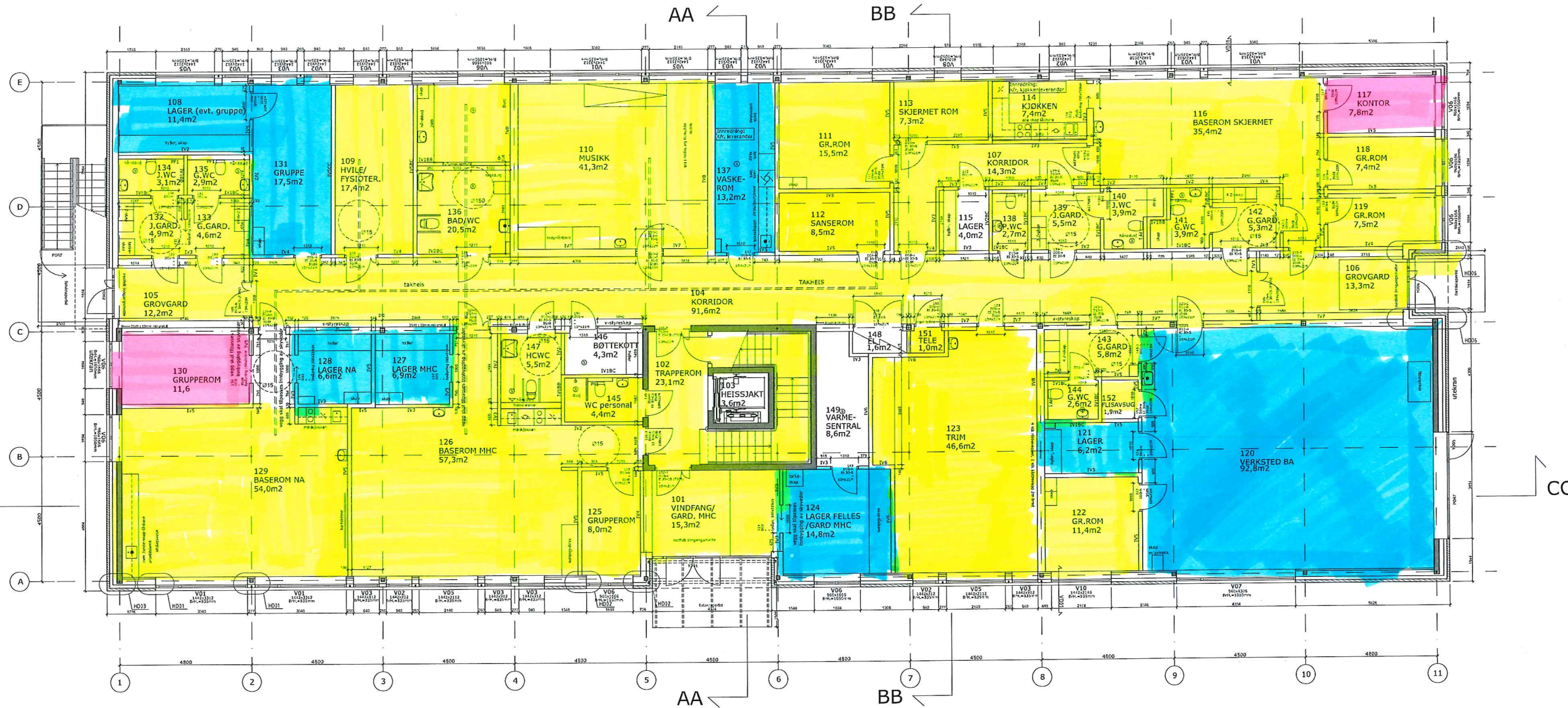

VEGGTYPER INNERVEGGER:
NB: Dette gjelder for kylling, kylling, kylling og vedlagt med skisser på planen.

TYPE N 1	125 mm Riggulvplatt (C) eller utbrannplatt (D) 1 side 125 mm utbrannplatt (D) 1 side Oppsett NR 84/93 (300)
TYPE N 2	125 mm Riggulvplatt (C) 1 side 125 mm utbrannplatt (D) 1 side Oppsett NR 84/93 (300) 50 mm skiveulv
TYPE N 3	125 mm Riggulvplatt (C) 2 side Oppsett NR 84/93 (300)
TYPE N 4	125 mm Riggulvplatt (C) 2 side Oppsett NR 84/93 (300) 50 mm skiveulv
TYPE N 5	125 mm Riggulvplatt (C) 2 side 15 mm skiveulv (150) 50 mm skiveulv
TYPE N 6	125 mm utbrannplatt (D) med utfylling 1 side 15 mm skiveulv (150) 2 side Oppsett NR 84/93 (300) 50 mm skiveulv
TYPE N 7	125 mm Riggulvplatt (C) 2 side 15 mm skiveulv (150) 2 side Oppsett NR 84/93 (300) 50 mm skiveulv
TYPE N 8	125 mm Riggulvplatt (C) 2 side 2 x 45 mm skiveulv (150) 2 side Oppsett NR 84/93 (300) 50 mm skiveulv
TYPE PF 1	125 mm utbrannplatt (D) 1 side Oppsett NR 120/120 (300) 2 x 45 mm skiveulv (150) 2 side Oppsett NR 120/120 (300)

NB: ALLE VINDSUTSPARINGER ER 28MM STØRRE ENN VINDUSMÅL HORIZONTALT OG 30MM VERTIKALT.

HOVEDTEGNING
PLAN 1. ETASJE

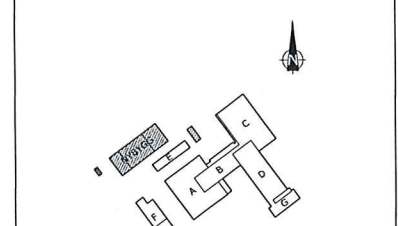

AKERSHUS
MTHaugard
MYKLEBUST ØYERØD
ARVTEKTER AS

PROSJEKTLEDER: EMM
UTVÆRDET AV: MTHaugard BYGG
UTVÆRDET AV: MTHaugard BYGG
UTVÆRDET AV: MTHaugard BYGG
UTVÆRDET AV: MTHaugard BYGG

28174 BLEIKER VG SKOLE, HYBYGG TO
Drogvei 1, 1387 Asker

HOVEDTEGNING
PLAN 1. ETASJE

Rev. 53 Bl. 11

Rev. 53 Bl. 11

Rev. 53 Bl. 11

Rev. 53 Bl. 11

Rev. 53 Bl. 11

- 5 x / UKE
- 2 x / UKE
- 1 x / UKE



VEGGTYPER INNERVEGGER:
NB: Data utvalgt for gipsvegg, 100mm isolasjon og vaterstokk med vaterstokk på utsiden.

	125 mm Riggulvplate (G) over utbrusningsplate (D) 1 side 125 mm utbrusningsplate (D) 1 side Oppsett: 30 50/25 (200) Brannklasse: E 30 Lydklasse: -
	125 mm Riggulvplate (G) 1 side 125 mm utbrusningsplate (D) 1 side Oppsett: 30 50/25 (200) 30 mm mineralull Brannklasse: E 30 Lydklasse: - 35dB
	125 mm Riggulvplate (G) 2 sider Oppsett: 30 50/25 (200) Brannklasse: E 30 Lydklasse: -
	125 mm Riggulvplate (G) 2 sider Oppsett: 30 50/25 (200) 30 mm mineralull Brannklasse: E 30 Lydklasse: - 35dB
	125 mm Riggulvplate (G) 2 sider Oppsett: 30 50/25 (200) 30 mm mineralull Brannklasse: E 30 Lydklasse: - 40dB NB: 2x125mm utbrusningsplate (D) med vaterstokk 1 side
	125 mm Riggulvplate (G) 2 sider 125 mm utbrusningsplate (D) 2 sider Oppsett: 30 50/25 (200) 100 mm mineralull Brannklasse: E 30 Lydklasse: - 50dB
	125 mm Riggulvplate (G) 2 sider 125 mm utbrusningsplate (D) 2 sider Oppsett: 30 50/25 (200) 100 mm mineralull Brannklasse: E 30 Lydklasse: - 50dB NB: 2x125mm utbrusningsplate (D) med vaterstokk 1 side
	125 mm Riggulvplate (G) 2 sider 2 x 125 mm utbrusningsplate (D) 2 sider 2 x Oppsett: 30 50/25 (200), 30mm mineralull (200) 100 mm mineralull Brannklasse: E 30 Lydklasse: - 60dB NB: Avvikles gipsvegg på utsiden eller bunn.
	125 mm utbrusningsplate (D) 1 side Oppsett: 30 50/25 (200) 30 mm mineralull Oppsett: 30 125/125 (200) NB: Dypke Oppsett utbrusningsplate med bunnplate.

NB: ALLE VINDUSUTSPARINGER ER 28MM STØRRE ENN VINDUSMAL HORIZONTALT OG 30MM VERTIKALT.

HOVEDTEGNING PLAN 2. ETASJE

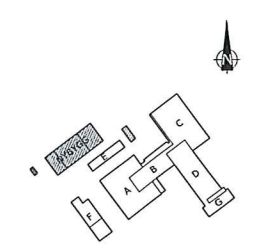

AKERSHUS
Arkitektfirma

MTHolgaard
Arkitektfirma

MYKLEBUST ØYFJØRD
ARKITEKTER AS

PROSJEKTLEDER	FRANK	TELEFON	477 17 87 00
ARKIT. 1	MYKLEBUST ØYFJØRD	EMAIL	frank@akershushus.no
ARKIT. 2	FRANK		
TEK. 1	FRANK		
TEK. 2	FRANK		
TEK. 3	FRANK		

28174 BLEIKER VG SKOLE, NYBYGG TO
Brogger vei 1, 1387 Asker

HOVEDTEGNING
PLAN 2. ETASJE

REV. NR.	REV. BESKRIVELSE	REV. DATUM	REV. AV
AM 10.06.13	AM 10.06.13	11:50	AM

- 5x UKE
- 2x UKE
- 1x UKE

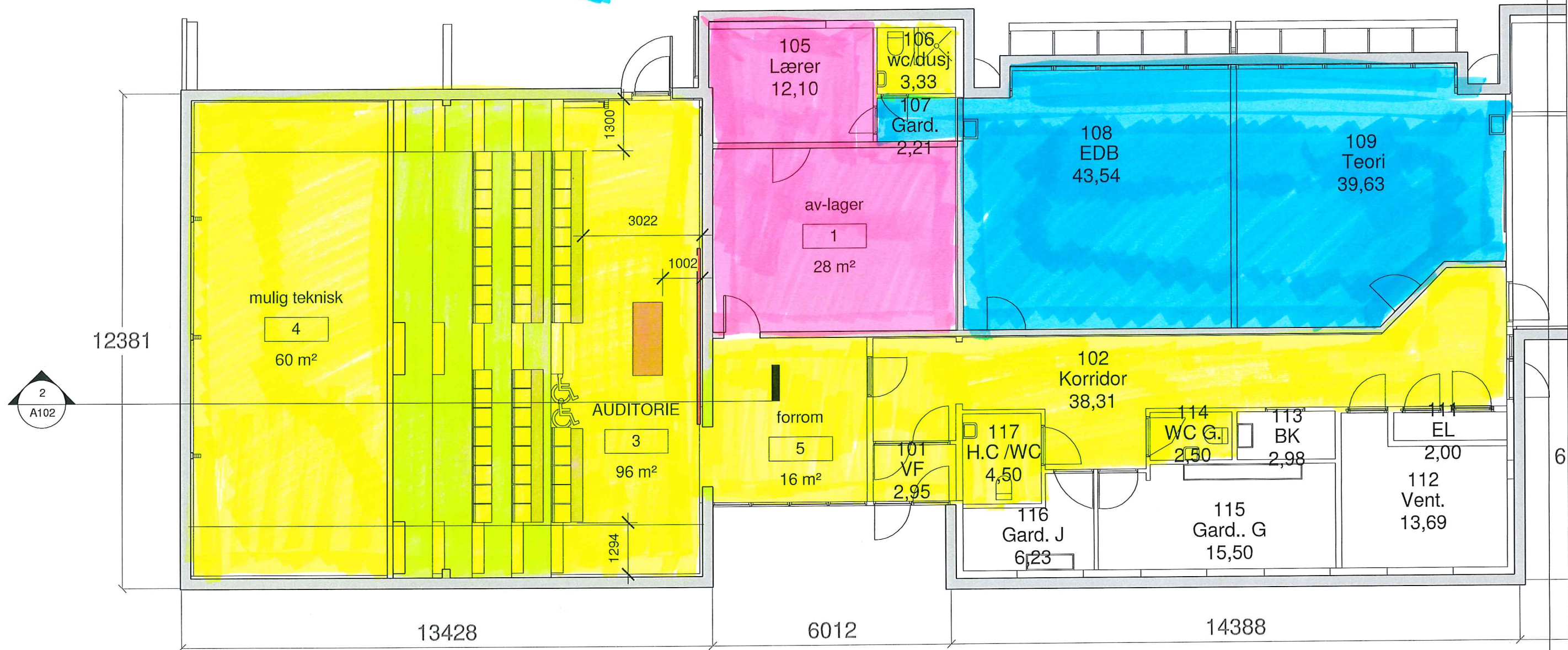

		BLEIKER VGS	ARKITEKTGRUPPEN lille frøen a.s	Date	04/25/16	Tegnet av	ss
		Enter address here	Bygdøy allé 5, 0257 Oslo Tel.: 23 28 30 80	Mål:	1 : 100	Kontr. av	ss
		AFK eiendom FKF	Tegn.type: -DETALJPROSJEKT-	Filnavn:	P:\AKERSHUS\Bleiker vgs\Bleiker vgs.rvt		
			Tittel	PLAN	Tegn.nr.	A101	Rev.
	Index	Beskrivelse	Dato	Sign.			