



FOSSHAGEN SYKEHJEM
BESKRIVELSE MØBLER
REV. 1, 11.12.2015

Reiulf Ramstad Arkitekter

INNHold:

0. PRODUKTKRAV	03
1. SITTEMØBLER	08
2. BORD	36
3. OPPBEVARING	67
4. SPESIELLE MØBLER	100
4.1. MEDISINROMSMØBLER	101
4.2. TALERSTOL	103
4.3. UTEMØBLER	105
5. SPESIELLE INVENTAR	109
5.1. SKITTENTØY UTSTYR	110
5.2. HVITEVARER	117

0. PRODUKTKRAV:

SITTEMØBLER:

Det stilles krav til standarden: NS-EN 1201-1, for møbler (sigarettesten)

Overflater til møbler skal oppfylle kravene i standardene: EN 12720, gjelder vann, kaffe, alkohol, aceton, fett, etc. EN 12721: gjelder varme fuktig 85 grader, EN 12722: gjelder varme tørr, ulike temperaturer.

Det må alltid være valgmulighet i kvalitet og farger på tekstiler, i plast- eller treskall og på understell. Spesielle krav til den enkelte stolen står under de ulike kapitlene/postene.

STOLER OG SITTEMØBLER I BEBOERAVDELINGER

(SPISESTOL, SOFA, LENESTOL, GYNGESTOL)

Alle stoler og sittemøbler må ha overflater og understell som tåler hard bruk.

Justeringsmekanismer må være enkle å betjene. Alle tekstiler må ha minimum 50.000

Martindale i slitestyrke, være vaskbare i 60 grader, og av Trevira CS. Alle tekstiler skal ha

god lysekthet. Hjul og føtter på stoler skal være tilpasset gulvbelegg, bestykses med

glidere. Fargealternativer oppgis på tilbudt produkt, evt. oppgis tilleggspris dersom dette

avviker fra standardfarge. Produktblad og bruksanvisning i PDF-format skal leveres for alle produkter, evt også for alternativer.

STOLER OG SITTEMØBLER UTENOM BEBOERAVDELINGER

(KONTORSTOLER, BESØKSSTOL, MØTEROMSTOL, SEREMONIROM, KANTINE, VENTEAREAL)

Alle stoler og sittemøbler må ha overflater og understell som tåler hard bruk. Overflater må tåle å

vaskes ofte, også med sprit. Justeringsmekanismer må være enkle å betjene. Alle tekstiler må ha

minimum 50.000 Martindale i slitestyrke. Alle tekstiler skal ha god lysekthet. Hjul og føtter på stoler

skal være tilpasset gulvbelegg. Fargealternativer oppgis på tilbudt produkt, evt. oppgis tilleggspris dersom dette avviker fra standardfarge. Produktblad og bruksanvisning i PDF-format skal leveres for alle produkter, evt også for alternativer.

KONTORSTOLER

Kontorarbeidsstoler skal oppfylle kravene til mål for type A i standarden EN 1335-1

Kontorarbeidsstolene skal oppfylle kravene til sikkerhet i standarden EN 1335-2

Alle kontorstoler skal være ergonomiske, ha god komfort, være enkle å betjene, ha lett lesbar regulering og kunne tilpasses hver enkelt bruker.

Kontorstoler skal ha god, hydraulisk regulering i setehøyde/-dybde, rygghøyde/-dybde, setevinkel etc.

Trekket skal være utskiftbart.

Brukerveiledning skal følge med hver stol.

Det skal leveres prøve på stoff som viser farge og tekstur.

Byggherren / brukere / ARK skal godkjenne stoff før bestilling.

BORD:**KONTORSARBEIDSBORD**

Kontorarbeidsbord skal oppfylle kravene til mål for Type A i standarden: EN 527-1:2011 eller DS/INF 69

Kontorarbeidsbord skal oppfylle kravene til sikkerhet i standarden: EN 527-2

Høydejusteringsmekanismer skal fungere normalt etter 5000 bevegelser ved prøving i henhold til ISO 21016

Andre bord skal oppfylle kravene i EN 15372

I kontor og møterom skal bord oppfylle kravene til i EN 15372 kravnivå 2

Overflater til møbler skal oppfylle kravene i standardene: EN 12720, gjelder vann, kaffe, alkohol, aceton, fett, etc. EN 12721: gjelder varme fuktig 85 grader, EN 12722: gjelder varme tørr, ulike temperaturer.

Alle kjerner skal være av kompakt møbelsponplate eller aller helst mdf eller x-finier. Laminat på bordplater.

Kanting må være solid .

BORD I BEBOERAVDELINGER

(SPISEBORD, KAFFEBORD)

Alle bord må ha overflater og understell som tåler hard institusjonsbruk. Bordplater er angitt med minimumstykkelser og krav til overflater. Der det er mulig benyttes standardprodukter, plater og understell dersom det er minimale avvik på mål og kvaliteter. Alle mål som avviker fra det som er beskrevet skal klart redegjøres i tilbudet. Fargealternativer oppgis på tilbudt produkt, evt oppgis tilleggspris dersom dette avviker fra standardfarge. Produktblad i PDF-format skal leveres for alle produkter, evt også for alternativer.

OPPBEVARINGSMØBLER:

OPPBEVARINGSMØBLER I BEBOERAVDELINGER

All oppbevaring må ha overflater og understell som tåler hard bruk. Overflater må tåle å vaskes ofte, også med sprit. Topplater og stamme er angitt med minimumstykkelser og krav til overflater. Der det er mulig benyttes standardprodukter, plater og understell dersom det er minimale avvik på mål og kvaliteter. Alle mål som avviker fra beskrevet skal klart redegjøres i tilbudet. Alternative møbler vises med bilder og beskrivelser. Fargealternativer oppgis på tilbudt produkt, evt. oppgis tilleggspris dersom dette avviker fra standardfarge. Produktblad i PDF-format skal leveres for alle produkter, evt også alternativer.

Reoler og skap bygges opp av MDF plater alternativt heltre med minimumtykkelse 20 mm, topplate minimumstykkelse 22 mm, med kantlister. Eikefiner overflate med klarlakk. Alle skjøter tappes og limes. Understell som ben eller sokler skal ha stillskruer mot gulv. Hjul skal være av gummi med mulighet å låse. Alle hengsler og beslag skal være i robust utførelse av kvalitet Blum, Häfele eller likeverdig.

Slagdører

- Dører skal ha en åpningsvinkel på mer en 94 grader
- Beslag i forniklet metall
- Tredimensjonal justering med tilsvarende monteringsplate
- Låsbart
- Slette fronter

Skuffer

- Skuffer skal ha utdragningsperre og frittgangsspor i rulleskinne
- Med demper
- Håndtak i børstet stål

Innmat / innredning:

- Flyttbare hyller.
- Skap for TV/musikkanlegg/DVD-spiller eller vegghengt laptopskap skal ha mulighet for kabelgjennomføring og være innredet med kontakter for kobling.

OPPBEVARINGSMØBLER UTENOM BEBOERAVDELINGER

All oppbevaring må ha overflater og understell som tåler hard bruk. Overflater må tåle å vaskes ofte, også med sprit. Topplater og stamme er angitt med minimumstykkelser og krav til overflater. Der det er mulig benyttes standardprodukter, plater og understell dersom det er minimale avvik på mål og kvaliteter. Alle mål som avviker fra beskrevet skal klart redegjøres i tilbudet.

Fargealternativer oppgis på tilbudt produkt, evt. oppgis tilleggspris dersom dette avviker fra standardfarge. Produktblad i PDF-format skal leveres for alle produkter, evt også alternativer.

Reoler og skap bygges opp av MDF plater med minimumtykkelse 20 mm, topplate minimumstykkelse 22 mm, med kantlister. Overflate skrog 3xpulverlakkert i standard hvit, alternativt i laminat. Avvik på farge kan aksepteres, så lenge samtlige møbler i et kontor leveres med samme farge/nyanse av hvitt. Samtlige oppbevaringsmøbler i kontorer skal være låsbare. Alle skjøter tappes og limes. Understell som ben eller sokler skal ha stillskruer mot gulv. Alle hengsler og beslag skal være i robust utførelse av kvalitet Blum, Häfele eller likeverdig.

Dører:

- Skyvedører skal være av kvalitet som glir lett frem og tilbake.
- Skal være låsbare, med nøkler som ikke stikker for langt ut og er til hinder ved passering av skapet.
- Integreert håndgriper
- Skap som er til personlig oppbevaring må ha en nøkkelseie med individuelle låser og en "Master key". Skap for felles oppbevaring kan ha universal nøkkel.
- Det skal være mulighet for supplerig av hylleinmat etter standard kontornorm.
- Slagører skal ha en åpningsvinkel på mer en 94 grader
- Beslag i forniklet metall
- Tredimensjonal justering med tilsvarende monteringsplate
- Slette dører

Skuffer

- Skuffer skal ha utdragningsperre og frittgangsspor i rullerkinne
- Med demper
- Håndtak i børstet stål
- Slette fronter

Innmat / innredning:

- Flyttbare hyller.
 - Det skal være mulighet for å supplerig av hylleinmat etter standard kontornorm.
- Samtlige tilbudte produkter skal også oppfylle øvrige gjeldende miljø- og produktkrav i norsk lovgivning. Herunder, men ikke begrenset til:

Krav til sikkerhet:

NS-EN 1729-2:2006, EN 13761, NS-EN 1023-2:2000

Krav til stabilitet: EN 10221997

Styrke og holdbarhet: EN 1728:2000 (NS-EN 13761)

Overflater mht bestandighet: NS-EN 12720, ISO 4211, NS 8057 og 8058

Overflater mht varme: EN 12722, ISO 4211-2, EN 12720, NS 8061

Brann: NS-EN 1021-1

Emisjon: NS-EN ISO 16000-10:2006

Møbler skal ikke inneholde materiale som avgir mer formaldehyd enn 0,6 mg/m³ luft.

Møbler skal ikke inneholde KFK/HKFK

Møbler skal ikke inneholde disse flammehemmende stoffer:

- PBB (Polybromert bifeny), CAS 13654-09-6
- PBDE (Polybromerte difenyletere), CAS 32534-81-9, 32536-52-0 og 1163-19-5

Møbler som inneholder lær skal ikke være garvet med bruk av krom

Aromatiske løsemidler skal ikke være benyttet i produksjonen av møblene

Møbler skal ikke inneholde tropiske treslag med unntak av virke som oppfyller FSCs krav til Miljømerking

Møbler skal være konstruert for gjenvinning

Emballasjen skal tilfredsstillere kriteriene i EU-direktivet for emballasje og emballasjeavfall ("European Packaging and Packaging Waste Directive" (94/62/EU).

1. SITTEMØBLER



GRUPPE **SITTEMØBLER**

KODE **B01**

FUNKSJON **BADEROM SITTEBENK**

FORSLAG TIL PRODUSENT

FORSLAG TIL MODELL **SITTEBENK**



BESKRIVELSE

- Sittebenk til baderoms bruk
- Materiale: pulver lakkert tre
- Farge: hvit
- Størrelse: ca B1700 x D400 x H400 mm

Bildet viser referanseprodukt som samsvarer med de estetiske kriteriene, likeverdige produkter med tilsvarende kvaliteter kan tilbys.

Antall og farger refereres til MENGDEOPPSTILLING.

GRUPPE

SITTEMØBLER

KODE

FS01B / G / O / R

FUNKSJON

FOTSKAMMEL

FORSLAG TIL PRODUSENT

SCHOU ANDERSEN

FORSLAG TIL MODELL

7031



FS01G - grønn



FS01B - blå



FS01O - mørk oransje



FS01R - mørk rosa

BESKRIVELSE

- Fotskammel som skal brukes sammen med s10
- Samme utførelse og materiale som s10
- Avtakbart trekk som kan vaskes på 60° C
- Materiale: Lys eik
- Tekstil farger:
- FS01B - vaskbar i 60°, blå, farge tilsvarende Gudbrandsdalens Gandal +745
- FS01G - vaskbar i 60°, grønn, farge tilsvarende Hallingdal nr. 3. 960
- FS01O - vaskbar i 60°, mørk oransje, farge tilsvarende Gudbrandsdalens Gandal +550
- FS01R - vaskbar i 60°, mørk rosa, farge tilsvarende Gudbrandsdalens Gandal +684

Bildet viser referanseprodukt som samsvarer med de estetiske kriterierne, likeverdige produkter med tilsvarende kvaliteter kan tilbys.

Antall og farger refereres til MENGDEOPPSTILLING.

GRUPPE

SITTEMØBLER

KODE

FS03

FUNKSJON

FOTSKAMMEL MED PUTE - UTENDØRS

FORSLAG TIL PRODUSENT

FORSLAG TIL MODELL



BESKRIVELSE

- Fotskammel til utendørsbruk med tilhørende pute
- Må passe sammen med S16 stol
- Samme utførelse og materiale som S16
- Hellende fotstøtte
- Materiale: Heltre (hardtre) med trespiler
- Farge: Svart, oljebehandlet
- Puter: Avtakbare, vaskbare, slitesterke. Demped farger og mønster

- (Farge og mønster må godkjennes av tiltakshaver)

Bildet viser referanseprodukt som samsvarer med de estetiske kriteriene, likeverdige produkter med tilsvarende kvaliteter kan tilbys.

Antall og farger refereres til MENGDEOPPSTILLING.

GRUPPE	SITTEMØBLER
KODE	S01
FUNKSJON	BESØKSSTOL
FORSLAG TIL PRODUSENT	HAY
FORSLAG TIL MODELL	AAC22



BESKRIVELSE	<ul style="list-style-type: none">• Formspråk: enkel, moderne• God sittekomfort, ergonomisk buet form• Materialer: eik bein, polypropylene sete• Farge: hvit
-------------	---

Bildet viser referanseprodukt som samsvarer med de estetiske kriteriene, likeverdige produkter med tilsvarende kvaliteter kan tilbys.

Antall og farger refereres til MENGDEOPPSTILLING.

GRUPPE

SITTEMØBLER

KODE

S02

FUNKSJON

KONFERANSESTOL MED ARMLENER OG HJUL

FORSLAG TIL PRODUSENT

HAY

FORSLAG TIL MODELL

AAC24



BESKRIVELSE

- Formspråk: enkel, moderne
- God sittekomfort, stabil og robust
- Materialer: pulver lakkert aluminium bein, polypropylene sete
- Farge: hvit sete og pulver lakkert ben i hvit
- Tekstil: grønn, tilsvarende Gudbrandsdalens Hallingdal nr. 3. 960

Bildet viser referanseprodukt som samsvarer med de estetiske kriteriene, likeverdige produkter med tilsvarende kvaliteter kan tilbys.

Antall og farger refereres til MENGDEOPPSTILLING.

GRUPPE	SITTEMØBLER
KODE	S03
FUNKSJON	KONTORSTOL MED ARMLENER OG HJUL
FORSLAG TIL PRODUSENT	VITRA
FORSLAG TIL MODELL	EAMES MESH



BESKRIVELSE	<ul style="list-style-type: none">• God sittekomfort• Justerbar i høyden og kunne betjenes sittende• Sette skal være ergonomisk utformet og slitesterk• Materialer: polert aluminium ben og armlener, trekk i mesh eller stoff• Farge: sort
-------------	---

Bildet viser referanseprodukt som samsvarer med de estetiske kriteriene, likeverdige produkter med tilsvarende kvaliteter kan tilbys.

Antall og farger refereres til MENGDEOPPSTILLING.

GRUPPE	SITTEMØBLER
KODE	S04
FUNKSJON	ARBEIDSTOL MED ARMLENER OG HJUL OG BREMSE
FORSLAG TIL PRODUSENT	MERCADO MEDIC - HANDICARE
FORSLAG TIL MODELL	REAL 9000



BESKRIVELSE	<ul style="list-style-type: none">• Ergonomisk, høydejustertbart, stabil understell• God sittekomfort• Materiale: pulver lakkert eller polert aluminium ben, trekk i stoff• Farge: sort eller mørk grå
-------------	---

Bildet viser referanseprodukt som samsvarer med de estetiske kriteriene, likeverdige produkter med tilsvarende kvaliteter kan tilbys.

Antall og farger refereres til MENGDEOPPSTILLING.

GRUPPE	SITTEMØBLER
KODE	S05
FUNKSJON	KANTINESTOL SOM KAN STABLES
FORSLAG TIL PRODUSENT	RBM
FORSLAG TIL MODELL	NOOR 6050 - POLYPROPYLEN



BESKRIVELSE	<ul style="list-style-type: none">• Kantinestol som kan stables• Fromspråk: enkel, moderne, slank• Enkel å handtere, plassere, stable, oppbevare og rengjøre• God sittekomfort• Materiale: pulver lakkert aluminium ben, lakkert tresete• Farge: hvit
-------------	--

Bildet viser referanseprodukt som samsvarer med de estetiske kriteriene, likeverdige produkter med tilsvarende kvaliteter kan tilbys.

Antall og farger refereres til MENGDEOPPSTILLING.

GRUPPE

SITTEMØBLER

KODE

S06

FUNKSJON

STOL UTEN ARMLENER

FORSLAG TIL PRODUSENT

PEDRALI

FORSLAG TIL MODELL

YOUNG 420



BESKRIVELSE

- Formspråk: enkel, stram med god sittekomfort
- Høy sete
- Materiale: lys eik eller tre laminat

Bildet viser referanseprodukt som samsvarer med de estetiske kriteriene, likeverdige produkter med tilsvarende kvaliteter kan tilbys.

Antall og farger refereres til MENGDEOPPSTILLING.

GRUPPE	SITTEMØBLER
KODE	S07
FUNKSJON	STOL MED ARMLENER
FORSLAG TIL PRODUSENT	PEDRALI
FORSLAG TIL MODELL	YOUNG 425



BESKRIVELSE	<ul style="list-style-type: none">• Formspråk: enkel, stram med god sittekomfort• Høy sete• Materiale: lys eik eller tre laminat
-------------	--

Bildet viser referanseprodukt som samsvarer med de estetiske kriteriene, likeverdige produkter med tilsvarende kvaliteter kan tilbys.

Antall og farger refereres til MENGDEOPPSTILLING.

GRUPPE

SITTEMØBLER

KODE

S08AB / G / O / R

FUNKSJON

SPISESTOL MED HJUL

FORSLAG TIL PRODUSENT

SCHOU ANDERSEN

FORSLAG TIL MODELL

7015 +915 ARMSTOL



BESKRIVELSE

- Formspråk: enkel, stram med god sittekomfort
- Høy sete
- Avtagbar polstring til rygg, leveres med 1 ekstra løse trekk / farge
- Avtagbar setetrekk med urinduk under, vaskbar i 60°, leveres med 2 ekstra trekk / farge
- Med innkapslet hjul på forben, glideknotter på andre ben
- Materiale: lys eik ben og armlener
- Tekstil: 4 farger:

S08AB - vaskbar i 60°, blå, farge tilsvarende Gudbrandsdalens Gandal +745

S08AG - vaskbar i 60°, grønn, farge tilsvarende Gudbrandsdalens Hallingdal nr. 3. 960

S08AO - vaskbar i 60°, mørk oransje, farge tilsvarende Gudbrandsdalens Gandal +550

S08AR - vaskbar i 60°, mørk rosa, farge tilsvarende Gudbrandsdalens Gandal +684

Bildet viser referanseprodukt som samsvarer med de estetiske kriterierne, likeverdige produkter med tilsvarende kvaliteter kan tilbys.

Antall og farger refereres til MENGDEOPPSTILLING.

GRUPPE

SITTEMØBLER

KODE

S08BB / G / O / R

FUNKSJON

SPISESTOL UTEN HJUL

FORSLAG TIL PRODUSENT

SCHOU ANDERSEN

FORSLAG TIL MODELL

7015 ARMSTOL



BESKRIVELSE

- Formspråk: enkel, stram med god sittekomfort
- Høy sete
- Avtagbar polstring til rygg, leveres med 1 ekstra løse trekk / farge
- Avtagbar setetrekk med urinduk under, vaskbar i 60°, leveres med 2 ekstra trekk / farge
- Med innskapslet hjul på forben, glideknotter på andre ben
- Materiale: lys eik ben og armlener
- Tekstil farger:

S08BB - vaskbar i 60°, blå, farge tilsvarende Gudbrandsdalens Gandal +745

S08BG - vaskbar i 60°, grønn, farge tilsvarende Gudbrandsdalens Hallingdal nr. 3. 960

S08BO - vaskbar i 60°, mørk oransje, farge tilsvarende Gudbrandsdalens Gandal +550

S08BR - vaskbar i 60°, mørk rosa, farge tilsvarende Gudbrandsdalens Gandal +684

Bildet viser referanseprodukt som samsvarer med de estetiske kriteriene, likeverdige produkter med tilsvarende kvaliteter kan tilbys.

Antall og farger refereres til MENGDEOPPSTILLING.

GRUPPE

SITTEMØBLER

KODE

S09B / G / O

FUNKSJON

SVINGSTOL MED FOTSKAMMEL

FORSLAG TIL PRODUSENT

BARDUM

FORSLAG TIL MODELL

THEVO CHAIR + FOTSKAMMEL



S09G - grønn



S09B - blå



S09O - mørk oransje

BESKRIVELSE

- God sittekomfort og stabilitet ved gyngende bevegelser
- Beskyttelsestrekk til hele stolen, trekk til fotens og låsemekanisme, utenom meien
- Avtagbart setetrekk. Stoff kan vaskes og desinfiseres. Vannavvisende og brannhemmende
- Materiale: aluminium ben eller tilsvarende til dette produktet
- Tekstil: vaskbar i 60°
- Tekstil farger:

S08BB - vaskbar i 60°, blå, farge tilsvarende Gudbrandsdalens Gandal +745

S09G - vaskbar i 60°, grønn, farge tilsvarende Gudbrandsdalens Finndal 961

S08BO - vaskbar i 60°, mørk oransje, farge tilsvarende Gudbrandsdalens Gandal +550

Bildet viser referanseprodukt som samsvarer med de estetiske kriteriene, likeverdige produkter med tilsvarende kvaliteter kan tilbys.

Antall og farger refereres til MENGDEOPPSTILLING.

GRUPPE

SITTEMØBLER

KODE

S10B / G / O / R

FUNKSJON

HVILESTOL MED HØY RYGG

FORSLAG TIL PRODUSENT

SCHOU ANDERSEN

FORSLAG TIL MODELL

7031



S10G - grønn



S10B - blå



S10O - mørk oransje



S10R - mørk rosa

BESKRIVELSE

- Enkel form og god sittekomfort
- Avtagbart setetrekk med urinduk under
- Justerbar rygg
- Høy sete
- Materiale: lys eik ben og armlener
- Tekstil: Vaskbar på 60° C, brannhemmede
- Tekstil farger:

S10B - vaskbar i 60°, blå, farge tilsvarende Gudbrandsdalens Gandal +745

S10G - vaskbar i 60°, grønn, farge tilsvarende Gudbrandsdalens Hallingdal nr. 3. 960

S10O - vaskbar i 60°, mørk oransje, farge tilsvarende Gudbrandsdalens Gandal +550

S10R - vaskbar i 60°, mørk rosa, farge tilsvarende Gudbrandsdalens Gandal +684

Bildet viser referanseprodukt som samsvarer med de estetiske kriteriene, likeverdige produkter med tilsvarende kvaliteter kan tilbys.

Antall og farger refereres til MENGDEOPPSTILLING.

GRUPPE	SITTEMØBLER
--------	-------------

KODE	S11
------	------------

FUNKSJON	BARNESTOL
----------	-----------

FORSLAG TIL PRODUSENT	STOKKE
-----------------------	--------

FORSLAG TIL MODELL	TRIPTRAP ® STOL
--------------------	-----------------



BESKRIVELSE	<ul style="list-style-type: none">• Barnestol med justerbar setehøyde• Enkel form og god sittekomfort• Lett å rengjøre• Materiale: lys eik eller tilsvarende
-------------	---

Bildet viser referanseprodukt som samsvarer med de estetiske kriteriene, likeverdige produkter med tilsvarende kvaliteter kan tilbys.

Antall og farger refereres til MENGDEOPPSTILLING.

GRUPPE	SITTEMØBLER
KODE	S12
FUNKSJON	TERAPEUT STOL MED HJUL
FORSLAG TIL PRODUSENT	WEELKO
FORSLAG TIL MODELL	FAST



BESKRIVELSE

- God sittekomfort
- Ergonomisk med gassløft for høydejustering
- God stabilitet med base på 5 hjul
- Materiale: krom base eller tilsvarende til dette produktet
- Farge: sort

Bildet viser referanseprodukt som samsvarer med de estetiske kriteriene, likeverdige produkter med tilsvarende kvaliteter kan tilbys.

Antall og farger refereres til MENGDEOPPSTILLING.

GRUPPE	SITTEMØBLER
--------	-------------

KODE	S13
------	------------

FUNKSJON	ERGONOMISK KRAKK
----------	------------------

FORSLAG TIL PRODUSENT	SALLI
-----------------------	-------

FORSLAG TIL MODELL	TWIN
--------------------	------



BESKRIVELSE	<ul style="list-style-type: none">• Ergonomisk krakk med delt sete• Justerbar setehøyde• Gas sylinder i krom• Farge: sort
-------------	--

Bildet viser referanseprodukt som samsvarer med de estetiske kriteriene, likeverdige produkter med tilsvarende kvaliteter kan tilbys.

Antall og farger refereres til MENGDEOPPSTILLING.

GRUPPE

SITTEMØBLER

KODE

S14

FUNKSJON

FOTPLEIESTOL JUSTERBAR RYGG OG FOT

FORSLAG TIL PRODUSENT

WEELKO - SOLGUDEN

FORSLAG TIL MODELL

CUBO



BESKRIVELSE

- Med armlene- og fotforlenging
- Slitesterke trekk
- Farge: mørk grå eller sort setetrekk

Bildet viser referanseprodukt som samsvarer med de estetiske kriteriene, likeverdige produkter med tilsvarende kvaliteter kan tilbys.

Antall og farger refereres til MENGDEOPPSTILLING.

GRUPPE

SITTEMØBLER

KODE

S15

FUNKSJON

FRISØRSTOL MED LÅSBARE HJUL

FORSLAG TIL PRODUSENT

FRISØRGROSSISTEN

FORSLAG TIL MODELL

LONDON



BESKRIVELSE

- Justerbar setehøyde
- Slitesterkt trekk
- Farge: mørk grå eller sort setetrek

Bildet viser referanseprodukt som samsvarer med de estetiske kriteriene, likeverdige produkter med tilsvarende kvaliteter kan tilbys.

Antall og farger refereres til MENGDEOPPSTILLING.

GRUPPE

SITTEMØBLER

KODE

S16

FUNKSJON

UTENDØRS STOL MED PUTE

FORSLAG TIL PRODUSENT

FORSLAG TIL MODELL



pute

BESKRIVELSE

- Tilhørende sitteputer som kan maskinvaskes
 - Enkel i form med god sittekomfort
 - Justerbar rygg
 - Materiale: Heltre (hardtre) stamme og ben, med trespiler i rygg, heltre armlener.
 - Farge: Svart, oljebehandlet
 - Puter: Avtakbare, vaskbare, slitesterke. Demped farger og mønster
- Farge og mønster må godkjennes av tiltakshaver.

Bildet viser referanseprodukt som samsvarer med de estetiske kriterierne, likeverdige produkter med tilsvarende kvaliteter kan tilbys.

Antall og farger refereres til MENGDEOPPSTILLING.

GRUPPE

SITTEMØBLER

KODE

S19A

FUNKSJON

HVILESTOL MED VIPPESLAG OG FOTSTØTTE

FORSLAG TIL PRODUSENT

SCHOU ANDERSEN

FORSLAG TIL MODELL

7031SVF HVILESTOL



BESKRIVELSE

- Justerbar rygg, manuelt betjent
- Enkel form og god sittekomfort
- Avtakbart trekk med urinduk under
- Høy sete
- Materiale: lys eik ben og armlener
- Tekstil farge: blå, farge tilsvarende Gudbrandsdalens Gandal +745
- Tekstil: vaskbar i 60°

Bildet viser referanseprodukt som samsvarer med de estetiske kriteriene, likeverdige produkter med tilsvarende kvaliteter kan tilbys.

Antall og farger refereres til MENGDEOPPSTILLING.

GRUPPE

SITTEMØBLER

KODE

S19B

FUNKSJON

HVILESTOL MED MOTORLØFT TIL FOSTØTTE

FORSLAG TIL PRODUSENT

SCHOU ANDERSEN

FORSLAG TIL MODELL

7031SVF HVILESTOL MED MOTOR



BESKRIVELSE

- Justerbar rygg
- Integrert motorløft til forstøtte
- Enkel form og god sittekomfort
- Høy sete
- Avtakbart trekk med urinduk under
- Materiale: lys eik ben og armlener
- Tekstil farge: blå, farge tilsvarende Gudbrandsdalens Gandal +745
- Tekstil: vaskbar i 60°

Bildet viser referanseprodukt som samsvarer med de estetiske kriteriene, likeverdige produkter med tilsvarende kvaliteter kan tilbys.

Antall og farger refereres til MENGDEOPPSTILLING.

GRUPPE

SITTEMØBLER

KODE

SO01B / G / O / R

FUNKSJON

SOFA 2-SETER - PASIENT

FORSLAG TIL PRODUSENT

HELLAND

FORSLAG TIL MODELL

BO SITTEGRUPPE



SO01G - grønn



SO01B - blå



SO01O - mørk oransje



SO01R - mørk rosa

BESKRIVELSE

- 2- seter sofa med høye seter, høy rygg og armlener
- Enkel form og god sittekomfort
- Avtakbart trekk med urintrekk
- Leveres med 1 ekstra setetrekk og 1 ekstra ryggtrekk/ farge
- Materiale: Ben i heltre
- Tekstil: Vaskbar på 60° C
- Tekstil farger:

SO01B - vaskbar i 60°, blå, farge tilsvarende Gudbrandsdalens Gandal +745

SO01G - vaskbar i 60°, grønn, farge tilsvarende Gudbrandsdalens Hallingdal nr. 3. 960

SO01O - vaskbar i 60°, mørk oransje, farge tilsvarende Gudbrandsdalens Gandal +550

SO01R - vaskbar i 60°, mørk rosa, farge tilsvarende Gudbrandsdalens Gandal +684

Bildet viser referanseprodukt som samsvarer med de estetiske kriterierne, likeverdige produkter med tilsvarende kvaliteter kan tilbys.

Antall og farger refereres til MENGDEOPPSTILLING.

GRUPPE

SITTEMØBLER

KODE

SO02B / G / R

FUNKSJON

SOFA 3-SETER - PASIENT

FORSLAG TIL PRODUSENT

HELLAND

FORSLAG TIL MODELL

BO SITTEGRUPPE



SO02G - grønn



SO02B - blå



SO02R - mørk rosa

BESKRIVELSE

- 3- seter sofa med høye seter, høy rygg og armlener
- Enkel form og god sittekomfort
- Avtakbart trekk med urintrekk
- Leveres med 1 ekstra setetrekk og 1 ekstra ryggtrekk/ farge
- Materiale: Ben i heltre
- Tekstil: Vaskbar på 60° C
- Tekstil farger:

SO02B - vaskbar i 60°, blå, farge tilsvarende Gudbrandsdalens Gandal +745

SO02G - vaskbar i 60°, grønn, farge tilsvarende Gudbrandsdalens Hallingdal nr. 3. 960

SO02O - vaskbar i 60°, mørk oransje, farge tilsvarende Gudbrandsdalens Gandal +550

SO02R - vaskbar i 60°, mørk rosa, farge tilsvarende Gudbrandsdalens Gandal +684

Bildet viser referanseprodukt som samsvarer med de estetiske kriterierne, likeverdige produkter med tilsvarende kvaliteter kan tilbys.

Antall og farger refereres til MENGDEOPPSTILLING.

GRUPPE

SITTEMØBLER

KODE

SO03B / G / R

FUNKSJON

LENESTOL MED HØYT SETE

FORSLAG TIL PRODUSENT

HELLAND

FORSLAG TIL MODELL

BO SITTEGRUPPE



SO03G - grønn



SO03B - blå



SO03R - mørk rosa

BESKRIVELSE

- Høyt sete, høy rygg og armlener
- Enkel form og god sittekomfort
- Avtakbart slitesterkt trekk med urinduk
- Materiale: Ben i heltre
- Tekstil: Vaskbar på 60° C
- Tekstil farger:

SO03B - vaskbar i 60°, blå, farge tilsvarende Gudbrandsdalens Gandal +745

SO03G - vaskbar i 60°, grønn, farge tilsvarende Gudbrandsdalens Hallingdal nr. 3. 960

SO03O - vaskbar i 60°, mørk oransje, farge tilsvarende Gudbrandsdalens Gandal +550

SO03R - vaskbar i 60°, mørk rosa, farge tilsvarende Gudbrandsdalens Gandal +684

Bildet viser referanseprodukt som samsvarer med de estetiske kriterierne, likeverdige produkter med tilsvarende kvaliteter kan tilbys.

Antall og farger refereres til MENGDEOPPSTILLING.

GRUPPE

SITTEMØBLER

KODE

SO04

FUNKSJON

SOFA - PUBLIKUM

FORSLAG TIL PRODUSENT

HELLAND

FORSLAG TIL MODELL

LINK 1 SITTEGRUPPE - 3 SETER



BESKRIVELSE

- Høyt sete, høy rygg og armlener
- Enkel form og god sittekomfort
- Avtakbart slitesterkt trekk med urinduk
- Materiale: Stålunderstell med overflate i krom
- Tekstil: Vaskbar på 60° C
- Tekstil farge: grønn, farge tilsvarende Gudbrandsdalens Hallingdal nr. 3. 960

Bildet viser referanseprodukt som samsvarer med de estetiske kriteriene, likeverdige produkter med tilsvarende kvaliteter kan tilbys.

Antall og farger refereres til MENGDEOPPSTILLING.

GRUPPE	SITTEMØBLER
KODE	SO05
FUNKSJON	LENESTOL 1-SETE
FORSLAG TIL PRODUSENT	HELLAND
FORSLAG TIL MODELL	LINK STOL 01



BESKRIVELSE

- Høyt sete, høy rygg og armlener
- Enkel form og god sittekomfort
- Avtakbart slitesterkt trekk med urinduk
- Materiale: z
- Tekstil: Vaskbar på 60° C
- Tekstil farge: grønn, farge tilsvarende Gudbrandsdalens Hallingdal nr. 3. 960

Bildet viser referanseprodukt som samsvarer med de estetiske kriteriene, likeverdige produkter med tilsvarende kvaliteter kan tilbys.

Antall og farger refereres til MENGDEOPPSTILLING.

2. BORD



GRUPPE

BORD

KODE

BA01

FUNKSJON

SKRIVEBORD MED HYLLER REHAB

FORSLAG TIL PRODUSENT

FORSLAG TIL MODELL

SKRIVEBORD MED HYLLER

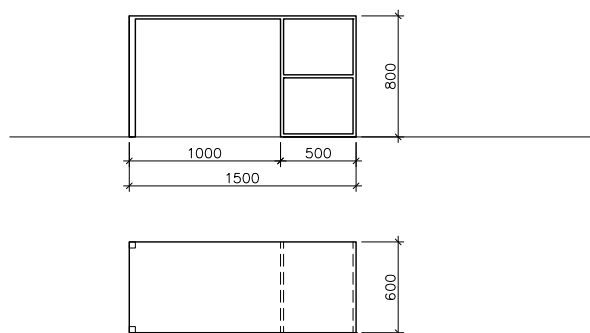

BESKRIVELSE

- Bordplate og hyller i heltre hvitpigmentert eik med mattlakkforsegling.
- Understell i eik.
- Må stå stødig
- Overflater må tåle å vaskes ofte, også med sprit.
- Plastglidere under ben.
- Størrelse: B 1500 / D 600 / H 800 mm

Bildet viser referanseprodukt som samsvarer med de estetiske kriteriene, likeverdige produkter med tilsvarende kvaliteter kan tilbys.

Antall og farger refereres til MENGDEOPPSTILLING.

GRUPPE

BORD

KODE

BA02

FUNKSJON

ARBEIDSBORD HEV- SENK

FORSLAG TIL PRODUSENT

KINNARPS

FORSLAG TIL MODELL

ARBEIDSBORD P188



BESKRIVELSE

- Heve/senke-arbeidsbord, stilren design, ergonomisk utførelse.
- Bordplater i MDF, med standard laminat, tilsvarende Formica eller Abet Laminati. Tykkelse på bordplater skal være like og mellom 19-26mm.
- Laminatfarge, tilsvarende NCS S 0300-N/standard hvit farge.
- Arbeidsbord skal ha kabelkanal under hele bordets lengde, samt 1 stk. kabelgjennomføring med lokk.
- Understell skal være utformet som omvendt T-fot, flat sokkel, med stillskruer for å justere ujevnheter i gulv.
- Understellet skal være fritt for strøm, spenning og elektromagnetiske felt etter at høyderegulering er foretatt.
- Understell skal være lakkert hvite, tilsvarende NCS S 0300-N Y / standard hvit på arbeidsbord.
- Størrelse: L1800 B800 H 635-1285 mm

Bildet viser referanseprodukt som samsvarer med de estetiske kriteriene, likeverdige produkter med tilsvarende kvaliteter kan tilbys.

Antall og farger refereres til MENGDEOPPSTILLING.

GRUPPE

BORD

KODE

BA03A/B/C

FUNKSJON

ARBEIDSBORD 4 BEN HØYDEJUSTERTBART

FORSLAG TIL PRODUSENT

KINNARPS

FORSLAG TIL MODELL

ARBEIDSBORD N148 /N188/N128



BESKRIVELSE

- Firkant bord, høydejustertbart.
- Bordplater i MDF, med standard laminat, tilsvarende Formica eller Abet Laminati. Tykkelse på bordplater skal være like og mellom 19-26mm.
- Laminatfarge, tilsvarende NCS S 0300-N/standard hvit farge.
- Understell skal være lakkert hvite, tilsvarende NCS S 0300-N Y / standard hvit på arbeidsbord.
- Størrelse:
BA03A: B 1400 / D 800 / H 640-860 mm
BA03B: B 1800 / D 800 / H 640-860 mm
BA03C: B 1200 / D 800 / H 640-860 mm

Bildet viser referanseprodukt som samsvarer med de estetiske kriterierne, likeverdige produkter med tilsvarende kvaliteter kan tilbys.

Antall og farger refereres til MENGDEOPPSTILLING.

GRUPPE

BORD

KODE

BF01

FUNKSJON

AVLASTNINGSBORD

FORSLAG TIL PRODUSENT

FORSLAG TIL MODELL

FIREKANTET BORD 1

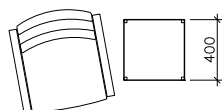
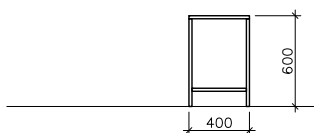

BESKRIVELSE

- Bordplate i heltre hvitpigmentert eik med mattlakkforsegling.
- Understell i eik.
- Må stå stødig
- Overflater må tåle å vaskes ofte, også med sprit.
- Plastglidere under ben.
- Størrelse: B 400 / D 400 / H 600 mm

Bildet viser referanseprodukt som samsvarer med de estetiske kriteriene, likeverdige produkter med tilsvarende kvaliteter kan tilbys.

Antall og farger refereres til MENGDEOPPSTILLING.

GRUPPE

BORD

KODE

BF02

FUNKSJON

SALONGBORD

FORSLAG TIL PRODUSENT

FORSLAG TIL MODELL

FIREKANTET BORD 2

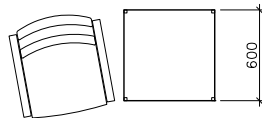
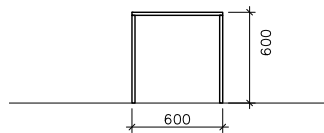

BESKRIVELSE

- Bordplate i heltre hvitpigmentert eik med mattlakkforsegling.
- Understell i eik.
- Må stå stødig
- Overflater må tåle å vaskes ofte, også med sprit.
- Plastglidere under ben.
- Størrelse: B 600 / D 600 / H 600 mm

Bildet viser referanseprodukt som samsvarer med de estetiske kriteriene, likeverdige produkter med tilsvarende kvaliteter kan tilbys.

Antall og farger refereres til MENGDEOPPSTILLING.

GRUPPE

BORD

KODE

BF03

FUNKSJON

SPISEBORD - SYKEHJEM, BOLIG, REHAB

FORSLAG TIL PRODUSENT

FORSLAG TIL MODELL

FIREKANTET BORD 3

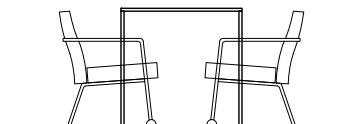
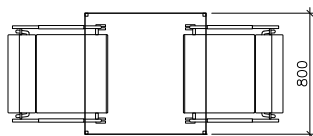
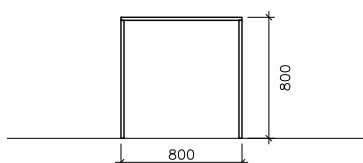

BESKRIVELSE

- Bordplate i heltre hvitpigmentert eik med matlakkforsegling.
- Understell i eik.
- Heltre eik kantlist.
- Understell i heltre eik, 4 ben.
- Skal være mulig for rullestolbruker å sitte ved bordet uten å komme i konflikt med understell.
- Bordet må være stabilt nok til å fungere som støtte for pasient å reise seg/sette seg.
- Overflater må tåle å vaskes ofte, også med sprit.
- Stilleskruer på ben.
- Størrelse: B800 / D 800 / H 800 mm

Bildet viser referanseprodukt som samsvarer med de estetiske kriterierne, likeverdige produkter med tilsvarende kvaliteter kan tilbys.

Antall og farger refereres til MENGDEOPPSTILLING.

GRUPPE

BORD

KODE

BF04

FUNKSJON

SPISEBORD

FORSLAG TIL PRODUSENT

FORSLAG TIL MODELL

FIREKANTET BORD 4

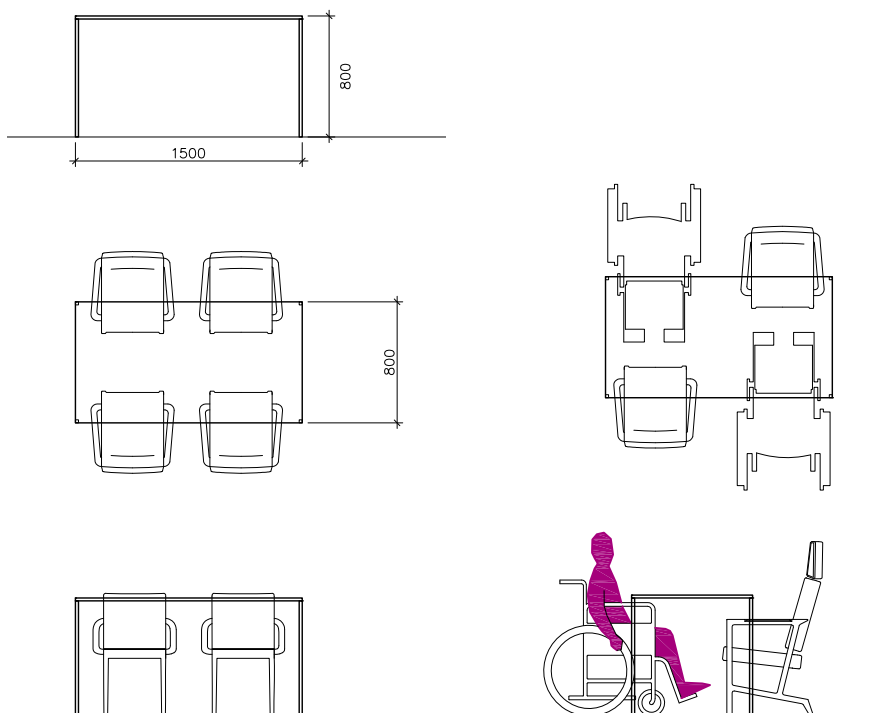

BESKRIVELSE

- Bordplate i heltre hvitpigmentert eik med matlakkforsegling.
- Understell i eik.
- Heltre eik kantlist.
- Understell i heltre eik, 4 ben.
- Skal være mulig for rullestolbruker å sitte ved bordet uten å komme i konflikt med understell.
- Bordet må være stabilt nok til å fungere som støtte for pasient å reise seg/sette seg.
- Overflater må tåle å vaskes ofte, også med sprit.
- Stilleskruer på ben.
- Størrelse: L 1500 / B 800 / H 800 mm

Bildet viser referanseprodukt som samsvarer med de estetiske kriterierne, likeverdige produkter med tilsvarende kvaliteter kan tilbys.

Antall og farger refereres til MENGDEOPPSTILLING.

GRUPPE

BORD

KODE

BF05

FUNKSJON

SPISEBORD - KJØKKEN

FORSLAG TIL PRODUSENT

FORSLAG TIL MODELL

FIREKANTET BORD 5

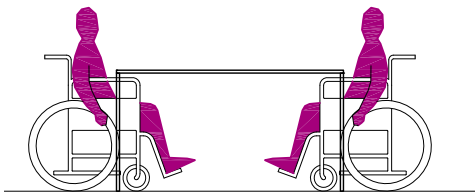
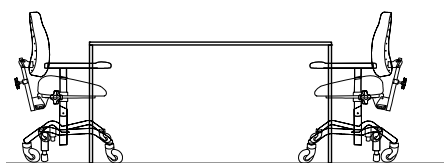
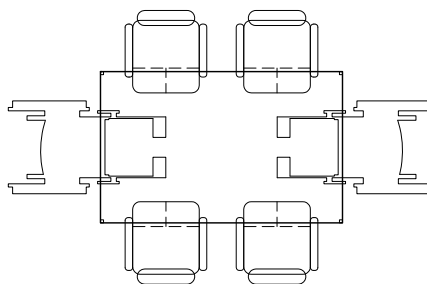
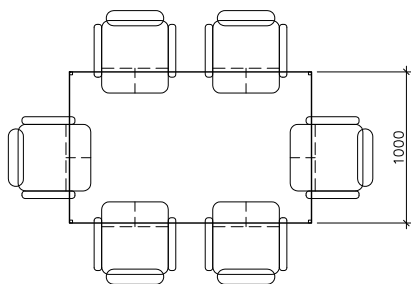
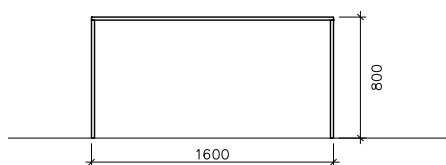

BESKRIVELSE

- Bordplate i heltre hvitpigmentert eik med mattlakkforsegling.
- Understell i eik.
- Heltre eik kantlist.
- Understell i heltre eik, 4 ben.
- Skal være mulig for rullestolbruker å sitte ved bordet uten å komme i konflikt med understell.
- Bordet må være stabilt nok til å fungere som støtte for pasient å reise seg/sette seg.
- Overflater må tåle å vaskes ofte, også med sprit.
- Stilleskruer på ben.
- Størrelse: L 1600 / B 1000 / H 800 mm

Bildet viser referanseprodukt som samsvarer med de estetiske kriterierne, likeverdige produkter med tilsvarende kvaliteter kan tilbys.

Antall og farger refereres til MENGDEOPPSTILLING.

GRUPPE

BORD

KODE

BF06

FUNKSJON

SPISEBORD

FORSLAG TIL PRODUSENT

FORSLAG TIL MODELL

FIREKANTET BORD 6

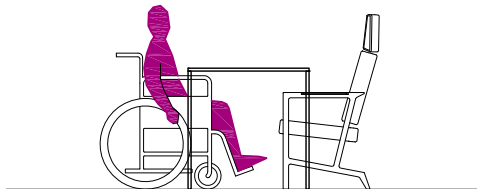
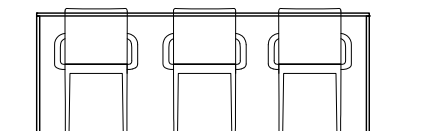
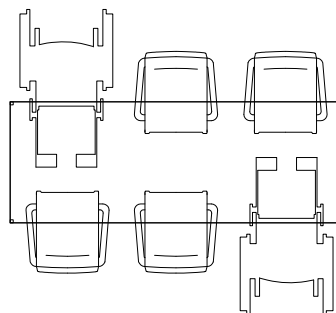
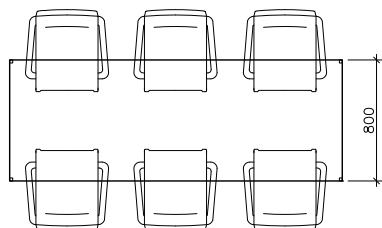
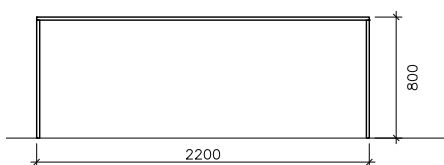

BESKRIVELSE

- Bordplate i heltre hvitpigmentert eik med matlakkforsegling.
- Understell i eik.
- Heltre eik kantlist.
- Understell i heltre eik, 4 ben.
- Skal være mulig for rullestolbruker å sitte ved bordet uten å komme i konflikt med understell.
- Bordet må være stabilt nok til å fungere som støtte for pasient å reise seg/sette seg.
- Overflater må tåle å vaskes ofte, også med sprit.
- Stilleskruer på ben.
- Størrelse: L 2200 / B 800 / H 800 mm

Bildet viser referanseprodukt som samsvarer med de estetiske kriterierne, likeverdige produkter med tilsvarende kvaliteter kan tilbys.

Antall og farger refereres til MENGDEOPPSTILLING.

GRUPPE

BORD

KODE

BF07

FUNKSJON

SPISEBORD - KJØKKEN

FORSLAG TIL PRODUSENT

FORSLAG TIL MODELL

FIREKANTET BORD 5

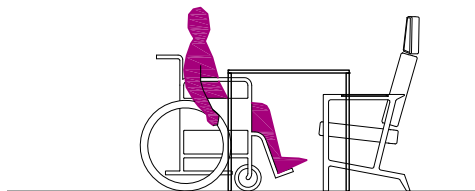
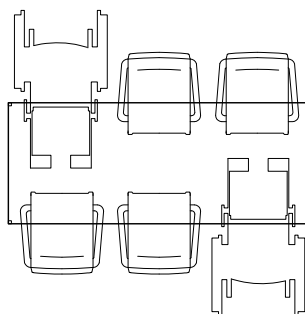
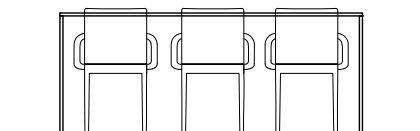
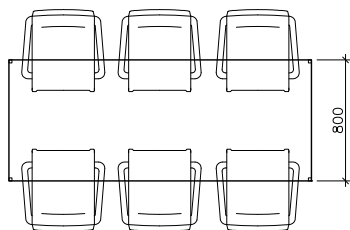
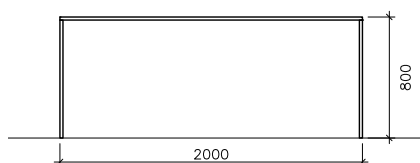

BESKRIVELSE

- Bordplater i MDF, med standard laminat, tilsvarende Formica eller Abet Laminati. Tykkelse på bordplater skal være like og mellom 19-26mm.
- Laminatfarge, tilsvarende NCS S 0300-N/standard hvit farge.
- Understell skal være lakkert hvite, tilsvarende NCS S 0300-N Y / standard hvit på arbeidsbord.
- Skal være mulig for rullestolbruker å sitte ved bordet uten å komme i konflikt med understell.
- Bordet må være stabilt nok til å fungere som støtte for brukere å reise seg/sette seg.
- Overflater må tåle å vaskes ofte, også med sprit.
- Stilleskruer på ben.
- Størrelse: L 2000 / B 800 / H 800 mm

Bildet viser referanseprodukt som samsvarer med de estetiske kriterierne, likeverdige produkter med tilsvarende kvaliteter kan tilbys.

Antall og farger refereres til MENGDEOPPSTILLING.

GRUPPE

BORD

KODE

BK01

FUNKSJON

BORD - KAFETERIA

FORSLAG TIL PRODUSENT

FORAFORM

FORSLAG TIL MODELL

CLIP BORD 800X800



BESKRIVELSE

- Bordplater i MDF, med standardhøytrykkslaminat, tilsvarende Formica eller Abet Laminati.
- Matt og glatt laminatoverflate som er enkel å holde rent.
- ABS/akryl kantlist eller heltre hvor beskrevet, med overlimt laminatoverflate, microfaset kant.
- Diameter på understell får ikke overstige størrelse på bordplate.
- Stablebart bordsystem. Leveres med tilhørende tralle.
- Understell skal være konstruert slik at stabiliteten ikke påvirkes ved belastning uavhengig av bordets høyde.
- Alle bord skal ha stilleskruer på ben/understell for stabilisering til underlag, og gummiknotter.
- Kan settes sammen med BK02
- Størrelse: B 800 / D 800 / H ca 720 mm

Bildet viser referanseprodukt som samsvarer med de estetiske kriteriene, likeverdige produkter med tilsvarende kvaliteter kan tilbys.

Antall og farger refereres til MENGDEOPPSTILLING.

GRUPPE

BORD

KODE

BK02

FUNKSJON

BORD - KAFETERIA

FORSLAG TIL PRODUSENT

FORAFORM

FORSLAG TIL MODELL

CLIP BORD 800X1200



BESKRIVELSE

- Bordplater i MDF, med standardhøytrykkslaminat, tilsvarende Formica eller Abet Laminati.
- Matt og glatt laminatoverflate som er enkel å holde rent.
- ABS/akryl kantlist eller heltre hvor beskrevet, med overlimt laminatoverflate, microfaset kant.
- Diameter på understell får ikke overstige størrelse på bordplate.
- Stablebart bordsystem. Leveres med tilhørende tralle.
- Understell skal være konstruert slik at stabiliteten ikke påvirkes ved belastning uavhengig av bordets høyde.
- Alle bord skal ha stilleskruer på ben/understell for stabilisering til underlag, og gummiknotter.
- Kan settes sammen med BK01
- Størrelse: B 800 / D 800 / H ca 720 mm

Bildet viser referanseprodukt som samsvarer med de estetiske kriteriene, likeverdige produkter med tilsvarende kvaliteter kan tilbys.

Antall og farger refereres til MENGDEOPPSTILLING.

GRUPPE

BORD

KODE

B002

FUNKSJON

OVALT BORD - MØTE

FORSLAG TIL PRODUSENT

FORSLAG TIL MODELL

OVALT BORD 6-8 MSK

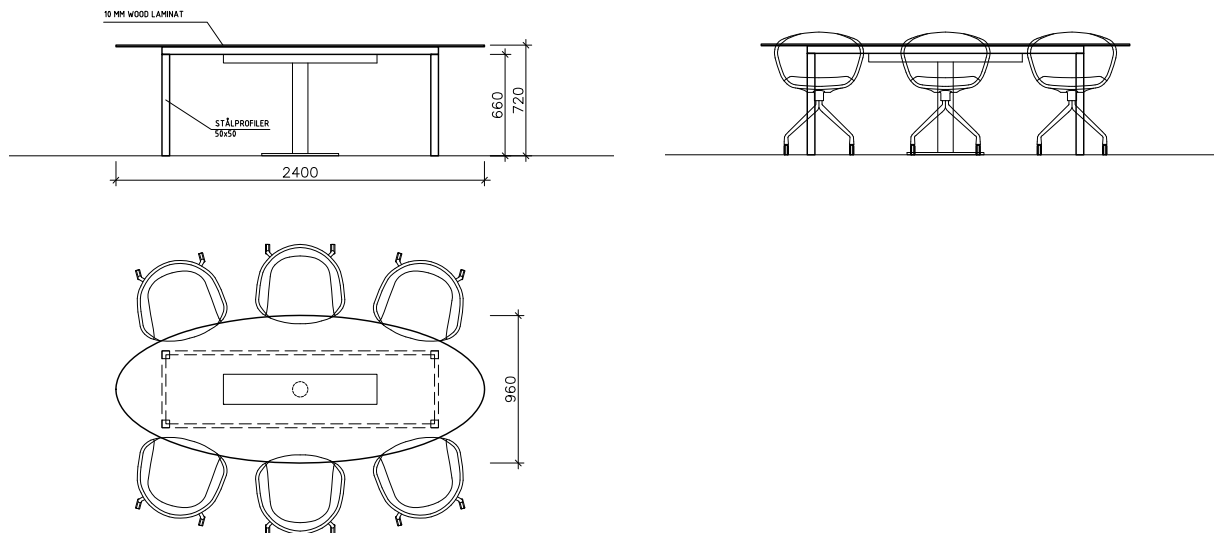

BESKRIVELSE

- Bordplater i MDF, med standard laminat, tilsvarende Formica eller Abet Laminati.
- Tykkelse på bordplater skal være like og mellom 19-26mm.
- Møteromsbordplate med kabelgjennomføring og kabelbrønn.
- Laminatfarge, tilsvarende NCS S 0300-N/standard hvit farge.
- Understell kan være i krom.
- Størrelse: B 960 / L 2400 / H 720

Bildet viser referanseprodukt som samsvarer med de estetiske kriterierne, likeverdige produkter med tilsvarende kvaliteter kan tilbys.

Antall og farger refereres til MENGDEOPPSTILLING.

GRUPPE

BORD

KODE

B003

FUNKSJON

OVALT BORD - MØTE

FORSLAG TIL PRODUSENT

FORSLAG TIL MODELL

OVALT BORD 8-10 MSK.

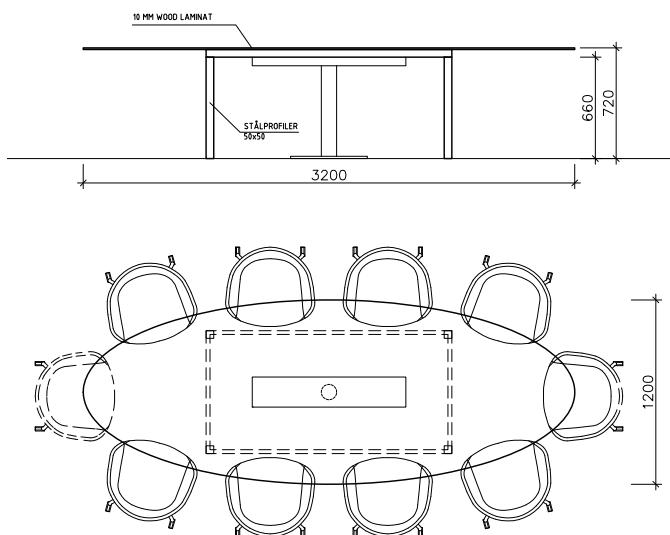

BESKRIVELSE

- Bordplater i MDF, med standard laminat, tilsvarende Formica eller Abet Laminati.
- Tykkelse på bordplater skal være like og mellom 19-26mm.
- Møteromsbordplate med kabelgjennomføring og kabelbrønn.
- Laminatfarge, tilsvarende NCS S 0300-N/standard hvit farge.
- Understell kan være i krom.
- Størrelse: B 1200 / L 3200 / H 720

Bildet viser referanseprodukt som samsvarer med de estetiske kriterierne, likeverdige produkter med tilsvarende kvaliteter kan tilbys.

Antall og farger refereres til MENGDEOPPSTILLING.

GRUPPE

BORD

KODE

B004

FUNKSJON

OVALT BORD - MØTE

FORSLAG TIL PRODUSENT

FORSLAG TIL MODELL

OVALT BORD 14 MSK.

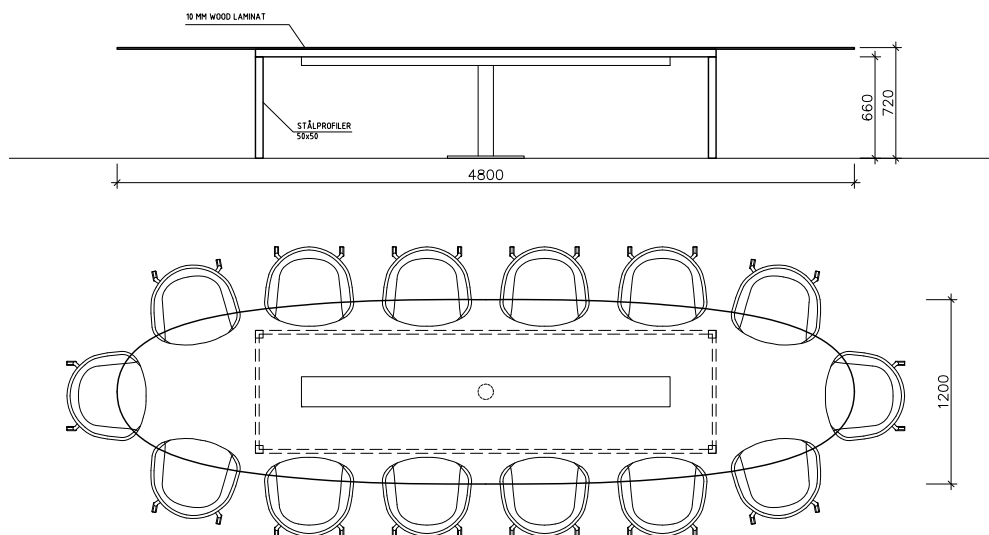

BESKRIVELSE

- Bordplater i MDF, med standard laminat, tilsvarende Formica eller Abet Laminati.
- Tykkelse på bordplater skal være like og mellom 19-26mm.
- Møteromsbordplate med kabelgjennomføring og kabelbrønn.
- Laminatfarge, tilsvarende NCS S 0300-N/standard hvit farge.
- Understell kan være i krom.
- Størrelse: B 1200 / L 4800 / H 720

Bildet viser referanseprodukt som samsvarer med de estetiske kriterierne, likeverdige produkter med tilsvarende kvaliteter kan tilbys.

Antall og farger refereres til MENGDEOPPSTILLING.

GRUPPE	BORD
KODE	BO05
FUNKSJON	BORD MED UTTREKK
FORSLAG TIL PRODUSENT	BOCONCEPT
FORSLAG TIL MODELL	WEMBLEY BORD MED TILLEGGSPLATE



BESKRIVELSE

- Bordplater i MDF, med standard laminat, tilsvarende Formica eller Abet Laminati. Tykkelse på bordplater skal være like og mellom 19-26mm.
- Laminatfarge, tilsvarende NCS S 0300-N/standard hvit farge.
- Med tilleggsplate og bordben.
- Størrelse: B 1200-2200 / D 1200 / H ca 745 mm

Bildet viser referanseprodukt som samsvarer med de estetiske kriteriene, likeverdige produkter med tilsvarende kvaliteter kan tilbys.

Antall og farger refereres til MENGDEOPPSTILLING.

GRUPPE

BORD

KODE

BR01

FUNKSJON

RUNDT BORD - SAMTALE

FORSLAG TIL PRODUSENT

FORSLAG TIL MODELL

RUNDT BORD Ø700

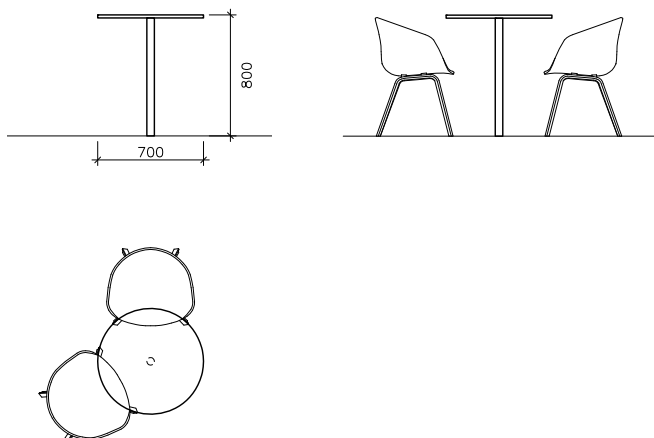

BESKRIVELSE

- Bordplater i MDF, med standard laminat, tilsvarende Formica eller Abet Laminati.
- Tykkelse på bordplater skal være like og mellom 19-26mm.
- Laminatfarge, tilsvarende NCS S 0300-N/standard hvit farge.
- Understell kan være i krom.
- Størrelse: ø 700 mm H 800 mm

Bildet viser referanseprodukt som samsvarer med de estetiske kriterierne, likeverdige produkter med tilsvarende kvaliteter kan tilbys.

Antall og farger refereres til MENGDEOPPSTILLING.

GRUPPE

BORD

KODE

BR02

FUNKSJON

RUNDT BORD - SAMTALE

FORSLAG TIL PRODUSENT

FORSLAG TIL MODELL

RUNDT BORD Ø900

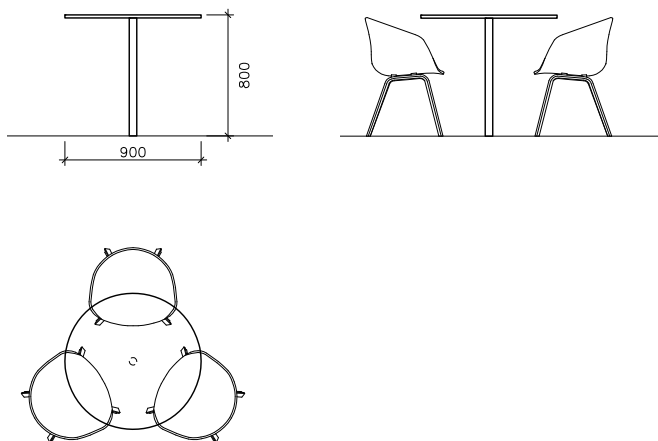

BESKRIVELSE

- Bordplater i MDF, med standard laminat, tilsvarende Formica eller Abet Laminati.
- Tykkelse på bordplater skal være like og mellom 19-26mm.
- Laminatfarge, tilsvarende NCS S 0300-N/standard hvit farge.
- Understell kan være i krom.
- Størrelse: ø 900 mm H 800 mm

Bildet viser referanseprodukt som samsvarer med de estetiske kriterierne, likeverdige produkter med tilsvarende kvaliteter kan tilbys.

Antall og farger refereres til MENGDEOPPSTILLING.

GRUPPE

BORD

KODE

BR03

FUNKSJON

RUNDT SPISEBORD - DAGSENTER, REHAB STUE

FORSLAG TIL PRODUSENT

FORSLAG TIL MODELL

RUNDT BORD 1400

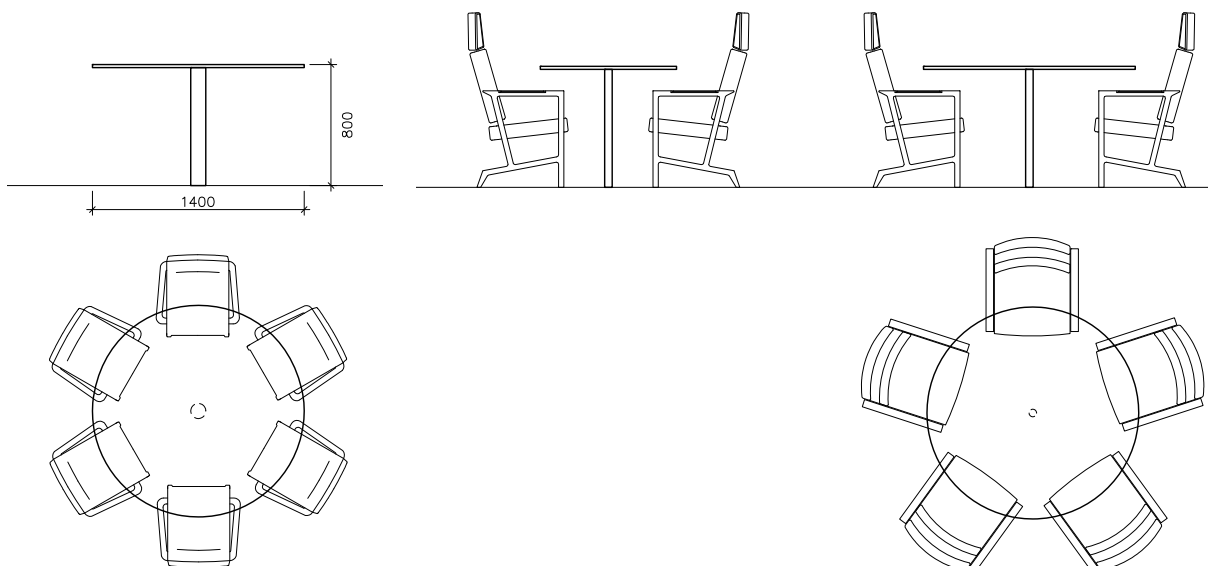

BESKRIVELSE

- Bordplater i MDF, med lys eikmønstret høytrykkslaminat. Tykkelse på bordplater skal være like og mellom 19-26mm.
- Heltre eik kantlist.
- Understell kan være i krom.
- Skal være mulig for rullestolbruker å sitte ved bordet uten å komme i konflikt med understell.
- Bordet må være stabilt nok til å fungere som støtte for pasient å reise seg/sette seg.
- Overflater må tåle å vaskes ofte, også med sprit.
- Stilleskruer på ben.
- Størrelse: \varnothing 1400 mm H 800 mm

Bildet viser referanseprodukt som samsvarer med de estetiske kriterierne, likeverdige produkter med tilsvarende kvaliteter kan tilbys.

Antall og farger refereres til MENGDEOPPSTILLING.

GRUPPE

BORD

KODE

BR04

FUNKSJON

RUNDT BORD - MØTE, STUDIE

FORSLAG TIL PRODUSENT

FORSLAG TIL MODELL

RUNDT BORD Ø1400 MED DATATILKOBLING

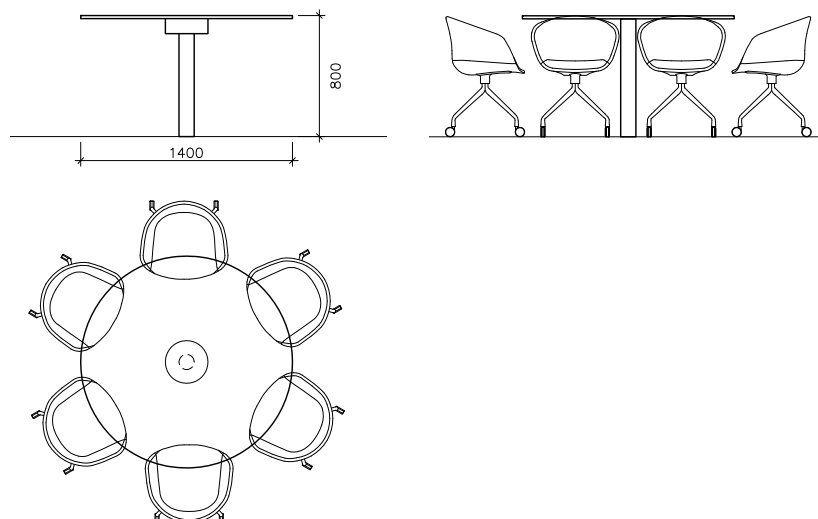

BESKRIVELSE

- Bordplater i MDF, med standard laminat, tilsvarende Formica eller Abet Laminati.
- Tykkelse på bordplater skal være like og mellom 19-26mm.
- Møteromsbordplate med kabelgjennomføring og kabelbrønn.
- Laminatfarge, tilsvarende NCS S 0300-N/standard hvit farge.
- Understell kan være i krom.
- Størrelse: ø 1400 mm H 800 mm

Bildet viser referanseprodukt som samsvarer med de estetiske kriteriene, likeverdige produkter med tilsvarende kvaliteter kan tilbys.

Antall og farger refereres til MENGDEOPPSTILLING.

GRUPPE

BORD

KODE

BR05

FUNKSJON

SIDEBORD - SYKEHJEM, BOLIG

FORSLAG TIL PRODUSENT

FORSLAG TIL MODELL

AVLASTNINGSBORD MED HJUL

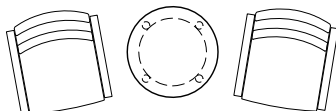
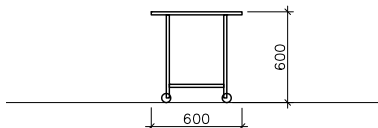

BESKRIVELSE

- Bordplater i MDF, med standard laminat, tilsvarende Formica eller Abet Laminati.
- Med hjul
- Tykkelse på bordplater skal være like og mellom 19-26mm.
- Laminatfarge, tilsvarende NCS S 0300-N/standard hvit farge.
- Understell i eik
- Størrelse: \varnothing 600 mm H 600 mm

Bildet viser referanseprodukt som samsvarer med de estetiske kriterierne, likeverdige produkter med tilsvarende kvaliteter kan tilbys.

Antall og farger refereres til MENGDEOPPSTILLING.

GRUPPE	BORD
KODE	BS01
FUNKSJON	SALONGBORD 1
FORSLAG TIL PRODUSENT	DEPARTMENT - ROOM21
FORSLAG TIL MODELL	RAY STUEBORD



BESKRIVELSE	<ul style="list-style-type: none">• Ovalt salongbord• Bordplate i heltre hvitpigmentert eik med mattlakkforsegling.• Understell i eik.• Må stå stødig• Overflater må tåle å vaskes ofte, også med sprit.• Plastglidere under ben.• Størrelse: B770 / D 980 / H400 mm
-------------	--

Bildet viser referanseprodukt som samsvarer med de estetiske kriterierne, likeverdige produkter med tilsvarende kvaliteter kan tilbys.

Antall og farger refereres til MENGDEOPPSTILLING.

GRUPPE

BORD

KODE

BS02

FUNKSJON

SALONGBORD 2

FORSLAG TIL PRODUSENT

DEPARTMENT - ROOM21

FORSLAG TIL MODELL

RAY OVALT STUEBORD



BESKRIVELSE

- Ovalt salongbord med hylle under bordplate for oppbevaring
- Bordplate og hylle i heltre hvitpigmentert eik med mattlakkforsegling.
- Understell i eik.
- Må stå stødig
- Overflater må tåle å vaskes ofte, også med sprit.
- Plastglidere under ben.
- Størrelse: B1600 / D 500 / H450 mm

Bildet viser referanseprodukt som samsvarer med de estetiske kriterierne, likeverdige produkter med tilsvarende kvaliteter kan tilbys.

Antall og farger refereres til MENGDEOPPSTILLING.

GRUPPE

BORD

KODE

BU01

FUNKSJON

UTENDØRS BORD

FORSLAG TIL PRODUSENT

FORSLAG TIL MODELL



BESKRIVELSE

- Firkant bord til utendørs bruk. Slitesterk, vedlikeholdsfritt.
- Bordplate i kunsttre med trestruktur, UV-beskyttet. Stell i aluminium
- Farge: svart
- Størrelse: B1600 / D1000 / H750 mm

Bildet viser referanseprodukt som samsvarer med de estetiske kriteriene, likeverdige produkter med tilsvarende kvaliteter kan tilbys.

Antall og farger refereres til MENGDEOPPSTILLING.

GRUPPE**BORD**

KODE**BU02**

FUNKSJON**UTENDØRS SALONGBORD**

FORSLAG TIL PRODUSENT

FORSLAG TIL MODELL



BESKRIVELSE

- Firkant bord til utendørs bruk. Slitesterk, vedlikeholdsfritt.
- Bordplate i kunsttre med trestruktur, UV-beskyttet. Stell i aluminium
- Farge: svart
- Størrelse: B600 / D600 / H450 mm

Bildet viser referanseprodukt som samsvarer med de estetiske kriteriene, likeverdige produkter med tilsvarende kvaliteter kan tilbys.

Antall og farger refereres til MENGDEOPPSTILLING.

GRUPPE	BORD
KODE	RES01
FUNKSJON	RESEPSJON
FORSLAG TIL PRODUSENT	AJPRODUKTER
FORSLAG TIL MODELL	RESEPSJONSDISK I MODULER



BESKRIVELSE	<ul style="list-style-type: none">• Resepsjonsdisk med underdeler og overdeler i hjørnemodul.• Hvit laminat.• Lengde av rettmodul: 1200 mm• Radius av hjørnemodul: 800 mm• Skranke må tilpasses slik at det kan benyttes av personer med funksjonssnedsettelse• Sammenhengende lav skranke 0,8m eller i to høyder 1,1m og 0,8m.
-------------	--

Bildet viser referanseprodukt som samsvarer med de estetiske kriterierne, likeverdige produkter med tilsvarende kvaliteter kan tilbys.

Antall og farger refereres til MENGDEOPPSTILLING.

GRUPPE

BORD

KODE

TB01

FUNKSJON

STOR TRILLEBORD

FORSLAG TIL PRODUSENT

OJEGA

FORSLAG TIL MODELL

SERVERINGSVOGN MED HJUL



BESKRIVELSE

- Trillebord med 4 stk lenkehjul Ø100mm og 3 hyller, brems og håndtak.
- Plate i laminat, stativ i forkrommet stål.
- Størrelse: B590 / D995 / H905 mm

Bildet viser referanseprodukt som samsvarer med de estetiske kriteriene, likeverdige produkter med tilsvarende kvaliteter kan tilbys.

Antall og farger refereres til MENGDEOPPSTILLING.

GRUPPE	BORD
KODE	TB02
FUNKSJON	SERVERINGSBORD PÅ HJUL
FORSLAG TIL PRODUSENT	SCHOU ANDERSEN
FORSLAG TIL MODELL	2601 SERVERINGSBORD



BESKRIVELSE	<ul style="list-style-type: none">• Serveringsbord på hjul, hev/senkbart og kan stables.• Topp-platen kan vinkes in ønsket stilling.• Farge: lys eller hvitpigmentert eik.• Størrelse: B450 / D700 / H900 mm
-------------	---

Bildet viser referanseprodukt som samsvarer med de estetiske kriteriene, likeverdige produkter med tilsvarende kvaliteter kan tilbys.

Antall og farger refereres til MENGDEOPPSTILLING.

GRUPPE

BORD

KODE

TB03

FUNKSJON

UTENDØRS AVLASTINGSBORD

FORSLAG TIL PRODUSENT

SOLPURI

FORSLAG TIL MODELL

TROLLEY ONE



BESKRIVELSE

- Serveringsbord på hjul for utendørs bruk
- Materiale: rustfritt stål
- Størrelse: B900 / D500 / H890 mm

Bildet viser referanseprodukt som samsvarer med de estetiske kriteriene, likeverdige produkter med tilsvarende kvaliteter kan tilbys.

Antall og farger refereres til MENGDEOPPSTILLING.

GRUPPE

BORD

KODE

TB04

FUNKSJON

TRILLEBORD

FORSLAG TIL PRODUSENT

WEELKO

FORSLAG TIL MODELL

TRILLEBORD EASY



BESKRIVELSE

- Serveringsbord på hjul for fotpleie
- Med låsbar skuff og 3 hyller
- Hull til lupelampe.
- Farge: hvit
- Materiale: metal konstruksjon
- Størrelse: B 555 / D420 / H820 mm

Bildet viser referanseprodukt som samsvarer med de estetiske kriteriene, likeverdige produkter med tilsvarende kvaliteter kan tilbys.

Antall og farger refereres til MENGDEOPPSTILLING.

3. OPPBEVARING



GRUPPE	BENK
KODE	BE02_600
FUNKSJON	BENK MED HYLLER
FORSLAG TIL PRODUSENT	HTH
FORSLAG TIL MODELL	UNDERSKAP A



Hylleskap med 2 hyller.

BESKRIVELSE	<ul style="list-style-type: none">• Hylleskap med 2 hyller og en dør med topp-plate og sideplater• Materiale: laminat• Laminatfarge, tilsvarende NCS S 0300-N/standard hvit farge.• Størrelse: B 600 x D 600 x H ca700 mm
-------------	--

Bildet viser referanseprodukt som samsvarer med de estetiske kriteriene, likeverdige produkter med tilsvarende kvaliteter kan tilbys.

Antall og farger refereres til MENGDEOPPSTILLING.

GRUPPE	BENK
KODE	BE04_1200
FUNKSJON	BENK MED Plass UNDER
FORSLAG TIL PRODUSENT	HTH
FORSLAG TIL MODELL	UNDERSKAP A

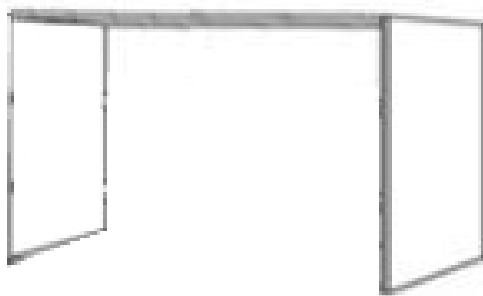

BESKRIVELSE	<ul style="list-style-type: none">• Benk med plass under med topp-plate og sideplater• Materiale: laminat• Laminatfarge, tilsvarende NCS S 0300-N/standard hvit farge.• Størrelse: B 1200 x D 600 x H ca700 mm
-------------	---

Bildet viser referanseprodukt som samsvarer med de estetiske kriteriene, likeverdige produkter med tilsvarende kvaliteter kan tilbys.

Antall og farger refereres til MENGDEOPPSTILLING.

GRUPPE

BENK

KODE

BEF

FUNKSJON

FRISØRBENK

FORSLAG TIL PRODUSENT

FRISØRLAND

FORSLAG TIL MODELL

NIDDA BETJENING M/LYS



BESKRIVELSE

- Frisørbenk som er festet til veggen
- Hylle for magasiner
- Farge: hvit
- Lengde: 2710mm (same som speil)

Bildet viser referanseprodukt som samsvarer med de estetiske kriteriene, likeverdige produkter med tilsvarende kvaliteter kan tilbys.

Antall og farger refereres til MENGDEOPPSTILLING.

GRUPPE

BENK

KODE

BES01A/B

FUNKSJON

AVLASTNINGSBENK

FORSLAG TIL PRODUSENT

RUPRO

FORSLAG TIL MODELL

AVLASTNINGSBENK BA 860/400

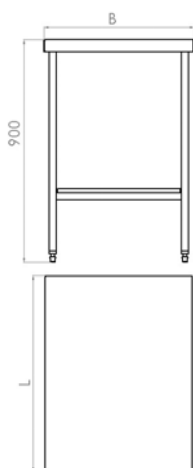

BESKRIVELSE

- Avlastningsbenk som er egnet til bruk i kopirom, arkiv
- Slitesterk og vedlikeholdsfritt
- Materiale/ farge: rustfritt stål, overflate slipt og polert, glatt toppplate
- Størrelse:
BES01A: B860 / D400 / H900 mm
BES01B: B600 / D400 / H900 mm

Bildet viser referanseprodukt som samsvarer med de estetiske kriterierne, likeverdige produkter med tilsvarende kvaliteter kan tilbys.

Antall og farger refereres til MENGDEOPPSTILLING.

GRUPPE

BENK

KODE

BES02D/E/F/H/I/J

FUNKSJON

ARBEIDSBENK RUSTFRITT STÅL

FORSLAG TIL PRODUSENT

RUPRO

FORSLAG TIL MODELL

ARBEIDSBENK RAB

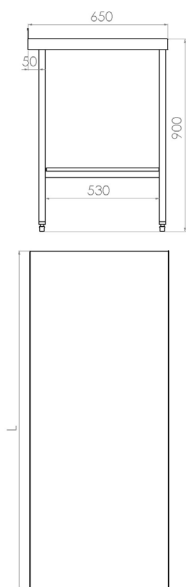

BESKRIVELSE

- Avlastningsbenk med underhylle som er egnet til bruk i kopi, lager, hjelpemidler, vask, tørk
- Slitesterk og vedlikeholdsfritt.
- Rygg med ombrett, H=50mm.
- Regulerbare avstandstykker for montering til vegg. Justerbare bein.
- Materiale/ farge: rustfritt stål, overflate slipt og polert, glatt topplate
- Størrelse:
 BES02D: B 2000 / D650 / H900 mm
 BES02E: B 1500 / D650 / H900 mm
 BES02F: B 1400 / D650 / H900 mm
 BES02H: B 5000 / D650 / H900 mm
 BES02I: B 3600 / D650 / H900 mm
 BES02J: B 600 / D650 / H900 mm

Bildet viser referanseprodukt som samsvarer med de estetiske kriteriene, likeverdige produkter med tilsvarende kvaliteter kan tilbys.

Antall og farger refereres til MENGDEOPPSTILLING.

GRUPPE

BENK

KODE

BES03

FUNKSJON

SKUFFER UNDER ARBEIDSBENK

FORSLAG TIL PRODUSENT

RUPRO

FORSLAG TIL MODELL

SKUFFESEKSJON 600

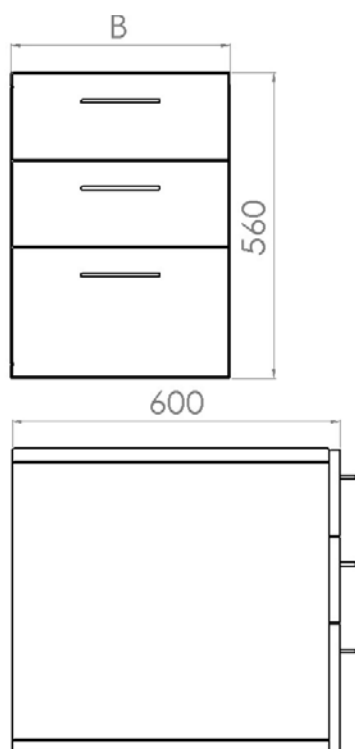

BESKRIVELSE

- Skuffer med 3 fulltrekksskuffer og enkle håndtak
- Slitesterk og vedlikeholdsfritt.
- Materiale/ farge: rustfritt stål, overflate slipt og polert, glatt toppplate
- Størrelse: B 420 / D 600 / H560 mm

Bildet viser referanseprodukt som samsvarer med de estetiske kriterierne, likeverdige produkter med tilsvarende kvaliteter kan tilbys.

Antall og farger refereres til MENGDEOPPSTILLING.

GRUPPE

BENK

KODE

BES05

FUNKSJON

ELEKTRISK HEV/SENKBAR ARBEIDSBENK

FORSLAG TIL PRODUSENT

RUPRO

FORSLAG TIL MODELL

HSB 2000 - MED ELEKTRISK HEV/SENK

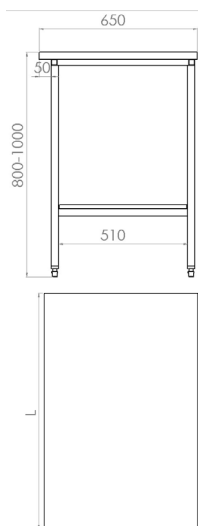

BESKRIVELSE

- Elektrisk hev/senk arbeidsbenk med 200mm høyderegulering.
- Robust, slitesterk og vedlikeholdsfritt.
- Leveres med underhylle
- Materiale/ farge: rustfritt stål, overflate slipt og polert, glatt toppplate
- Størrelse: B 2000 / D 650 / H800-1000 mm

Bildet viser referanseprodukt som samsvarer med de estetiske kriteriene, likeverdige produkter med tilsvarende kvaliteter kan tilbys.

Antall og farger refereres til MENGDEOPPSTILLING.

GRUPPE

OPPBEVARING

KODE

DIV11

FUNKSJON

PUTEKASSE

FORSLAG TIL PRODUSENT

FORSLAG TIL MODELL



BESKRIVELSE

- Putekasse til utendørs bruk.
- Kan brukes som sittebenk med behagelig sittehøyde.
- Vedlikeholdsfri
- Kan stå ute hele året
- Materiale: tre eller "kunsttre" i mørk grå
- Størrelse: B 1500 / D 600 / H 500 mm

Bildet viser referanseprodukt som samsvarer med de estetiske kriteriene, likeverdige produkter med tilsvarende kvaliteter kan tilbys.

Antall og farger refereres til MENGDEOPPSTILLING.

GRUPPE

OPPBEVARING

KODE

H01

FUNKSJON

HYLLER - STUE, KONTOR

FORSLAG TIL PRODUSENT

FORSLAG TIL MODELL

LAV HYLLE - ÅPEN

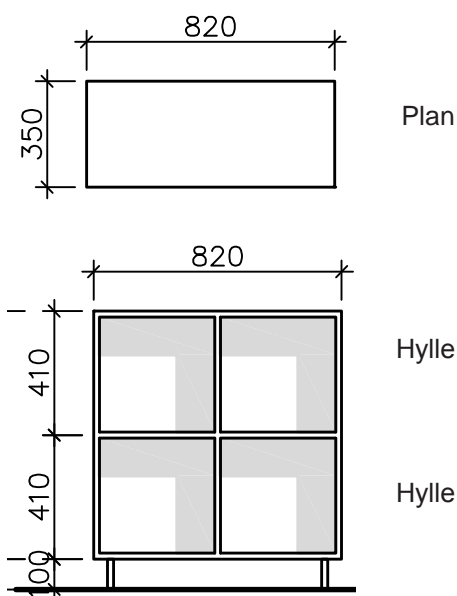

BESKRIVELSE

- Åpne hyller med 4 seksjoner, mål og utforming refereres til tegning.
- Materiale/ farge: hvit laminat overflater med kanter i klarlakk lys eikfiner. Ben av polert rustfritt stål.
- Laminatfarge, tilsvarende NCS S 0300-N/standard hvit farge.
- Størrelse: B820 / D350 / H 920 mm

Bildet viser referanseprodukt som samsvarer med de estetiske kriteriene, likeverdige produkter med tilsvarende kvaliteter kan tilbys.

Antall og farger refereres til MENGDEOPPSTILLING.

GRUPPE

OPPBEVARING

KODE

H02

FUNKSJON

HYLLER - STUE, KONTOR

FORSLAG TIL PRODUSENT

FORSLAG TIL MODELL

LAV HYLLE - DØR

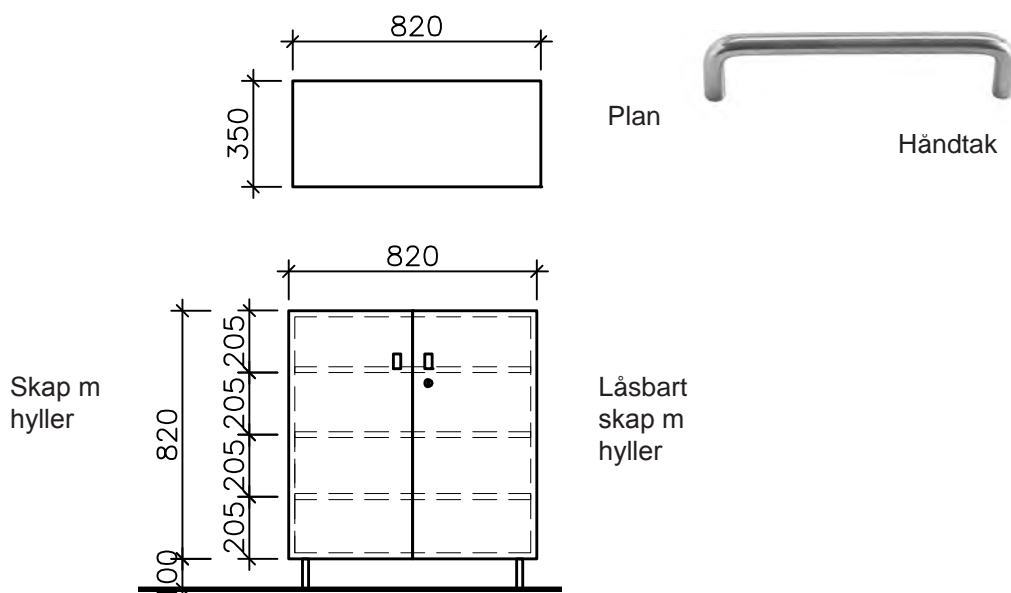

BESKRIVELSE

- Hyller med hyller og dører (en av dem låsbart), mål og utforming refereres til tegning.
- Leveres med sylindrelås og nøkler.
- Materiale/ farge: hvit laminat overflater med kanter i klarlakk lys eikfiner. Ben av polert rustfritt stål.
- Laminatfarge, tilsvarende NCS S 0300-N/standard hvit farge.
- Størrelse: B820 / D350 / H 920 mm
- Håndtak: enkel håndtak i rustfritt stål med avrundet hjørne

Bildet viser referanseprodukt som samsvarer med de estetiske kriterierne, likeverdige produkter med tilsvarende kvaliteter kan tilbys.

Antall og farger refereres til MENGDEOPPSTILLING.

GRUPPE

OPPBEVARING

KODE

H03

FUNKSJON

HYLLER - STUE, KONTOR

FORSLAG TIL PRODUSENT

FORSLAG TIL MODELL

LAV HYLLE - 2 SKUFFER



Håndtak

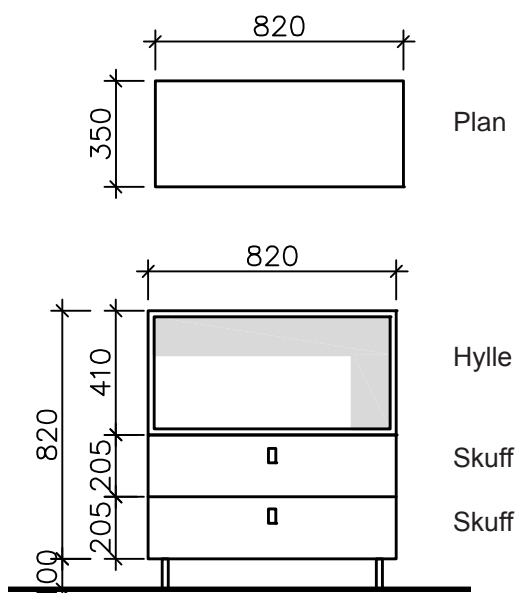

BESKRIVELSE

- Hylle med 2 fulltrekksskuffer, mål og utforming refereres til tegning.
- Materiale/ farge: hvit laminat overflater med kanter i klarlakk lys eikfiner. Ben av polert rustfritt stål.
- Laminatfarge, tilsvarende NCS S 0300-N/standard hvit farge.
- Størrelse: B820 / D350 / H 920 mm
- Håndtak: enkel håndtak i rustfritt stål med avrundet hjørne

Bildet viser referanseprodukt som samsvarer med de estetiske kriterierne, likeverdige produkter med tilsvarende kvaliteter kan tilbys.

Antall og farger refereres til MENGDEOPPSTILLING.

GRUPPE

OPPBEVARING

KODE

H04

FUNKSJON

HYLLER - STUE, KONTOR

FORSLAG TIL PRODUSENT

FORSLAG TIL MODELL

LAV HYLLE - 4 SKUFFER



Håndtak

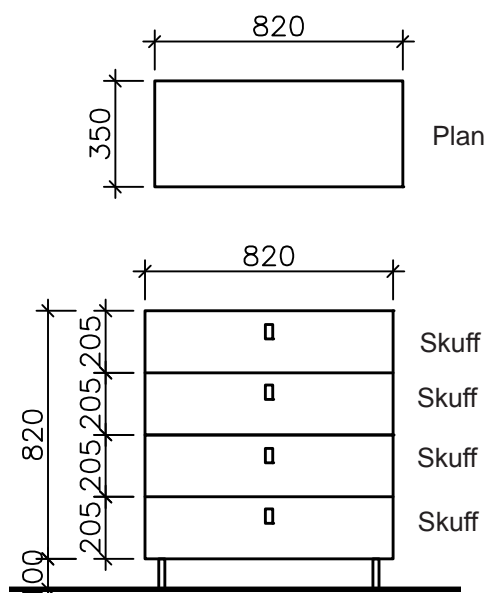

BESKRIVELSE

- 4 fulltrekksskuffer, mål og utforming refereres til tegning.
- Materiale/ farge: hvit laminat overflater med kanter i klarlakk lys eikfiner. Ben av polert rustfritt stål.
- Laminatfarge, tilsvarende NCS S 0300-N/standard hvit farge.
- Størrelse: B820 / D350 / H 920 mm
- Håndtak: enkel håndtak i rustfritt stål med avrundet hjørne

Bildet viser referanseprodukt som samsvarer med de estetiske kriterierne, likeverdige produkter med tilsvarende kvaliteter kan tilbys.

Antall og farger refereres til MENGDEOPPSTILLING.

GRUPPE

OPPBEVARING

KODE

H05

FUNKSJON

HYLLER - STUE, KONTOR

FORSLAG TIL PRODUSENT

FORSLAG TIL MODELL

HØY BOKHYLLE MED SKAP

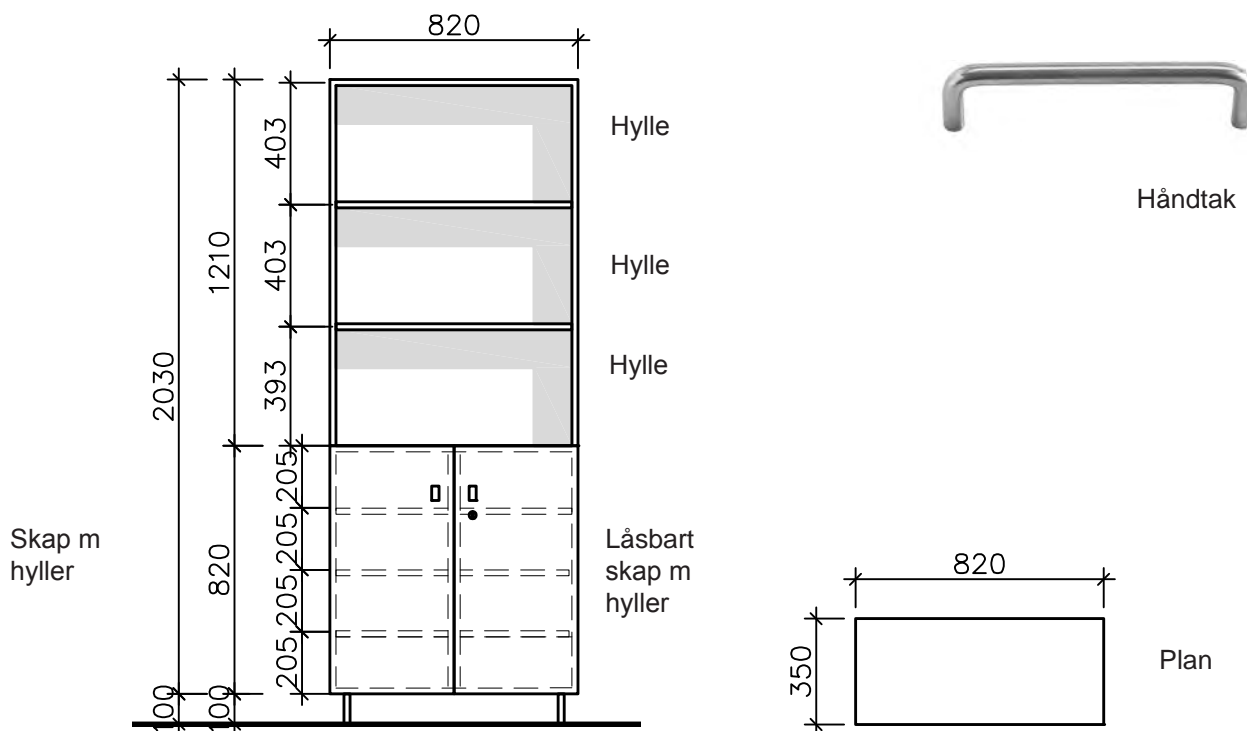

BESKRIVELSE

- Åpne hyller og lukket hyller med dører (en av dem låsbart), mål og utforming refereres til tegning.
- Leveres med sylindrelås og nøkler.
- Materiale/ farge: hvit laminat overflater med kanter i klarlakk lys eikfiner. Ben av polert rustfritt stål.
- Laminatfarge, tilsvarende NCS S 0300-N/standard hvit farge.
- Størrelse: B820 / D350 / H 2130 mm
- Håndtak: enkel håndtak i rustfritt stål med avrundet hjørne

Bildet viser referanseprodukt som samsvarer med de estetiske kriterierne, likeverdige produkter med tilsvarende kvaliteter kan tilbys.

Antall og farger refereres til MENGDEOPPSTILLING.

GRUPPE

OPPBEVARING

KODE

H06

FUNKSJON

HYLLER - STUE, KONTOR

FORSLAG TIL PRODUSENT

FORSLAG TIL MODELL

HØY BOKHYLLE MED SKUFFER OG ARKIV SKUFFER

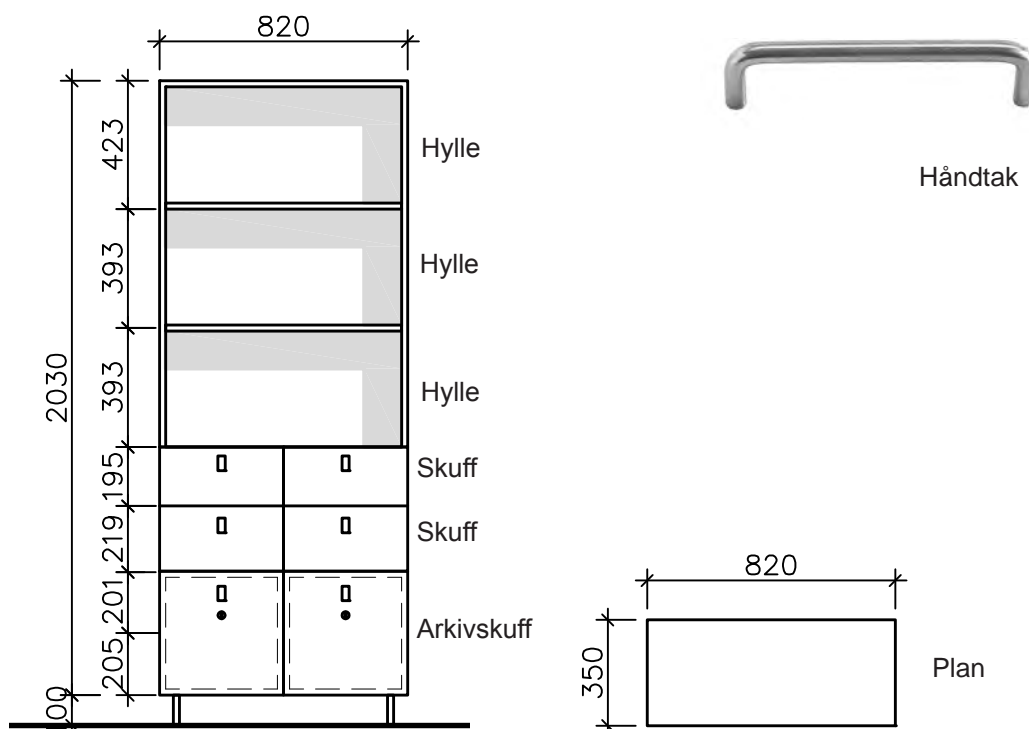

BESKRIVELSE

- Åpne hyller med 4 fukktrekksskuffer, 2 låsbar arkivskuffer, mål og utforming refereres til tegning.
- Leveres med sylindrelås og nøkler.
- Materiale/ farge: hvit laminat overflater med kanter i klarlakk lys eikfiner. Ben av polert rustfritt stål.
- Laminatfarge, tilsvarende NCS S 0300-N/standard hvit farge.
- Størrelse: B820 / D350 / H 2130 mm
- Håndtak: enkel håndtak i rustfritt stål med avrundet hjørne

Bildet viser referanseprodukt som samsvarer med de estetiske kriterierne, likeverdige produkter med tilsvarende kvaliteter kan tilbys.

Antall og farger refereres til MENGDEOPPSTILLING.

GRUPPE

OPPBEVARING

KODE

H07

FUNKSJON

HYLLER - STUE, KONTOR

FORSLAG TIL PRODUSENT

FORSLAG TIL MODELL

HØY BOKHYLLE MED SKUFFER OG SKAP

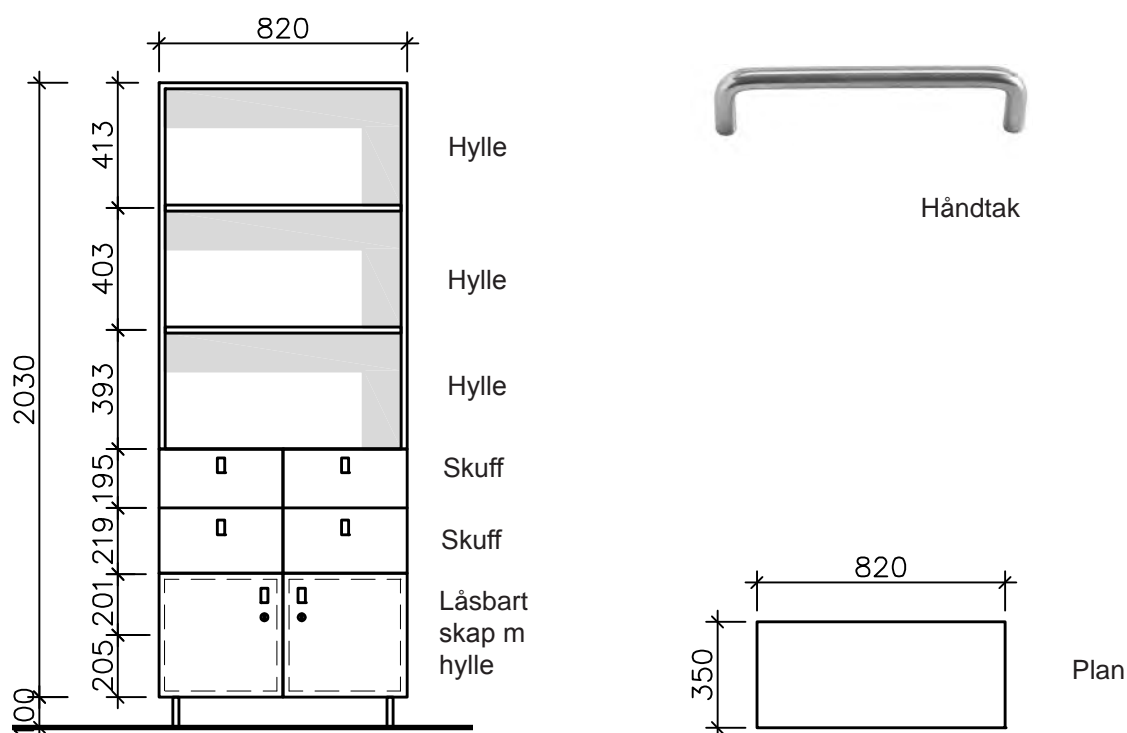

BESKRIVELSE

- Åpne hyller med 4 fukktrekksskuffer og låsbart skap, mål og utforming refereres til tegning.
- Leveres med sylindrelås og nøkler.
- Materiale/ farge: hvit laminat overflater med kanter i klarlakk lys eikfiner. Ben av polert rustfritt stål.
- Laminatfarge, tilsvarende NCS S 0300-N/standard hvit farge.
- Størrelse: B820 / D350 / H 2130 mm
- Håndtak: enkel håndtak i rustfritt stål med avrundet hjørne

Bildet viser referanseprodukt som samsvarer med de estetiske kriteriene, likeverdige produkter med tilsvarende kvaliteter kan tilbys.

Antall og farger refereres til MENGDEOPPSTILLING.

GRUPPE

OPPBEVARING

KODE

H08

FUNKSJON

HYLLE - RESEPSJON

FORSLAG TIL PRODUSENT

FORSLAG TIL MODELL

BOKHYLLE MED SKUFFER OG SKAP



Håndtak

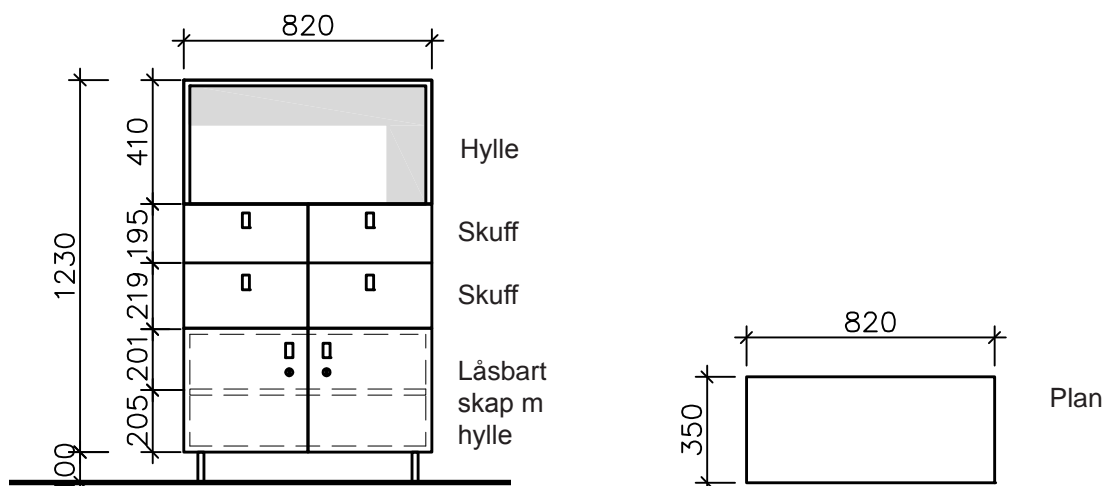

BESKRIVELSE

- Åpne hylle med 4 fukktrekkskuffer og 2 låsbart skap, mål og utforming refereres til tegning.
- Leveres med sylindrelås og nøkler.
- Materiale/ farge: hvit laminat overflater med kanter i klarlakk lys eikfiner. Ben av polert rustfritt stål.
- Laminatfarge, tilsvarende NCS S 0300-N/standard hvit farge.
- Størrelse: B820 / D350 / H 1330 mm
- Håndtak: enkel håndtak i rustfritt stål med avrundet hjørne

Bildet viser referanseprodukt som samsvarer med de estetiske kriteriene, likeverdige produkter med tilsvarende kvaliteter kan tilbys.

Antall og farger refereres til MENGDEOPPSTILLING.

GRUPPE

OPPBEVARING

KODE

H09

FUNKSJON

HØY HYLLER

FORSLAG TIL PRODUSENT

FORSLAG TIL MODELL

HØY HYLLE

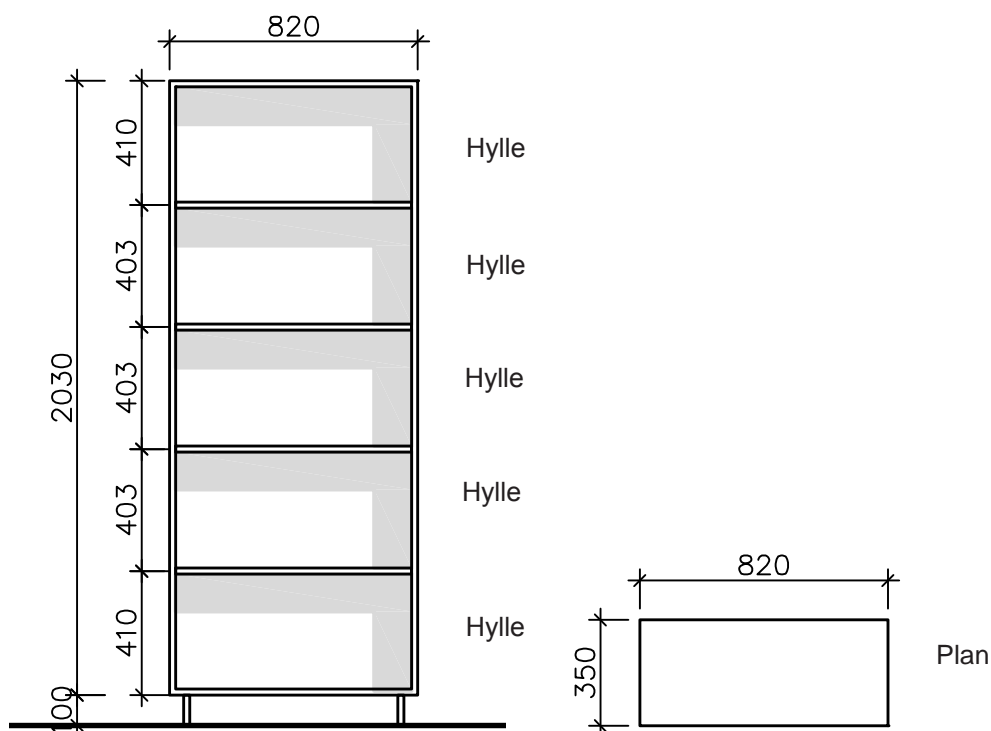

BESKRIVELSE

- Bokhylle i bibliotek, mål og utforming refereres til tegning.
- Materiale/ farge: hvit laminat overflater med kanter i klarlakk lys eikfiner. Ben av polert rustfritt stål.
- Laminatfarge, tilsvarende NCS S 0300-N/standard hvit farge.
- Størrelse: B820 / D350 / H 2130 mm

Bildet viser referanseprodukt som samsvarer med de estetiske kriteriene, likeverdige produkter med tilsvarende kvaliteter kan tilbys.

Antall og farger refereres til MENGDEOPPSTILLING.

GRUPPE

OPPBEVARING

KODE

H10

FUNKSJON

HYLLER MED SKYVEDØRER

FORSLAG TIL PRODUSENT

FORSLAG TIL MODELL

HØYE HYLLER MED DØRER

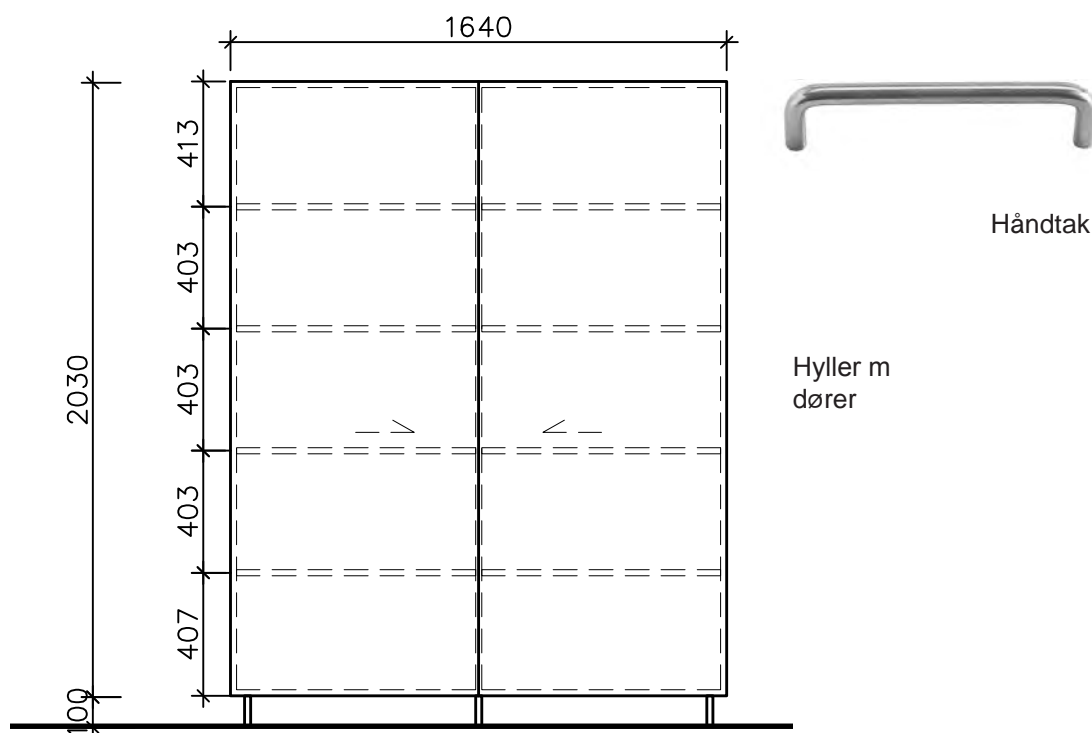

BESKRIVELSE

- Hyller med 2 skyvedører, mål og utforming refereres til tegning.
- Materiale/ farge: hvit laminat overflater med kanter i klarlakk lys eikfiner. Ben av polert rustfritt stål.
- Laminatfarge, tilsvarende NCS S 0300-N/standard hvit farge.
- Størrelse: B1640 / D350 / H 2130 mm
- Håndtak: enkel håndtak i rustfritt stål med avrundet hjørne

Bildet viser referanseprodukt som samsvarer med de estetiske kriteriene, likeverdige produkter med tilsvarende kvaliteter kan tilbys.

Antall og farger refereres til MENGDEOPPSTILLING.

GRUPPE	OPPBEVARING
KODE	H12
FUNKSJON	POSTHYLLE - STØRRE VARER
FORSLAG TIL PRODUSENT	AJ PRODUKTER
FORSLAG TIL MODELL	POST- OG OPPBEVARINGSKAP I LAMINAT



BESKRIVELSE	<ul style="list-style-type: none">• Kombinert postsorteringsskap og oppbevaringskap med 12 låsbare rom.• Hvert skap har en hylle for innmating av post.• Leveres med sylindrelås og to nøkler samt hovednøkkelsystem.• Materiale/ farge: hvit laminat• Størrelse: B 960 / D 410 / H 1935 mm
-------------	---

Bildet viser referanseprodukt som samsvarer med de estetiske kriteriene, likeverdige produkter med tilsvarende kvaliteter kan tilbys.

Antall og farger refereres til MENGDEOPPSTILLING.

GRUPPE	OPPBEVARING
KODE	H13
FUNKSJON	POSTHYLLE - STØRRE VARER/ SKAP
FORSLAG TIL PRODUSENT	AJ PRODUKTER
FORSLAG TIL MODELL	"AMBITIOUS" HVIT, MED DØRER



BESKRIVELSE	<ul style="list-style-type: none">• Romslig og solide posthulle for ansatte og låsbart skap for verdisaker.• Sorteringsskap med dør, uttrekkbar hyller og sorteringsseksjon med 30 rom.• Leveres med sylindrelås og nøkler.• Materiale/ farge: hvit laminat• Størrelse: B 915 / D 400 / H 1880 mm
-------------	---

Bildet viser referanseprodukt som samsvarer med de estetiske kriteriene, likeverdige produkter med tilsvarende kvaliteter kan tilbys.

Antall og farger refereres til MENGDEOPPSTILLING.

GRUPPE

OPPBEVARING

KODE

H14

FUNKSJON

HYLLE TIL SKJEMAER

FORSLAG TIL PRODUSENT

AJ PRODUKTER

FORSLAG TIL MODELL

BROSJYRESTATIV



BESKRIVELSE

- Hylle til skjemaer med 15 rom for A4-størrelse.
- Materiale/ farge: hvit laminat
- Størrelse: B 910 / D 370 / H 1930 mm

Bildet viser referanseprodukt som samsvarer med de estetiske kriteriene, likeverdige produkter med tilsvarende kvaliteter kan tilbys.

Antall og farger refereres til MENGDEOPPSTILLING.

GRUPPE

OPPBEVARING

KODE

H15

FUNKSJON

BROSJYRESTATIV

FORSLAG TIL PRODUSENT

AJ PRODUKTER

FORSLAG TIL MODELL

BROSJYRESTATIV I PETG-PLAST



BESKRIVELSE

- Vegghengt brosjyrestativ til 10-12 brosjyrer i klar plast.
- Robust og holdbart, produsert i ett stykke.
- Størrelse: B760 / H 1140 mm

Bildet viser referanseprodukt som samsvarer med de estetiske kriterierne, likeverdige produkter med tilsvarende kvaliteter kan tilbys.

Antall og farger refereres til MENGDEOPPSTILLING.

GRUPPE

OPPBEVARING

KODE

HB01

FUNKSJON

BADEROMMET HYLLE

FORSLAG TIL PRODUSENT

FORSLAG TIL MODELL

BADEROMMET HYLLE

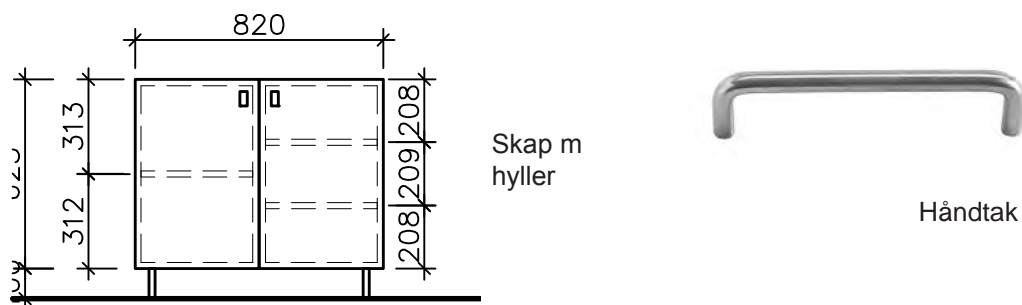

BESKRIVELSE

- Hyller med dører til baderoms bruk, mål og utforming refereres til tegning.
- Materiale/ farge: vanntett materialer, hvit laminat overflater med kanter i klarlakk lys eikfiner. Ben av polert rustfritt stål.
- Laminatfarge, tilsvarende NCS S 0300-N/standard hvit farge.
- Størrelse: B820 / D350 / H 920 mm
- Håndtak: enkel håndtak i rustfritt stål med avrundet hjørne

Bildet viser referanseprodukt som samsvarer med de estetiske kriteriene, likeverdige produkter med tilsvarende kvaliteter kan tilbys.

Antall og farger refereres til MENGDEOPPSTILLING.

GRUPPE

OPPBEVARING

KODE

SK01

FUNKSJON

VITRINESKAP TIL PENT SERVICE

FORSLAG TIL PRODUSENT

FORSLAG TIL MODELL

SKAP MED GLASS-DØRER

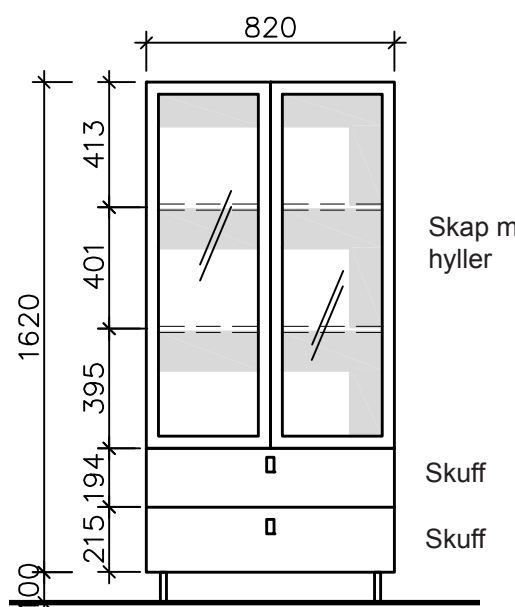

Håndtak

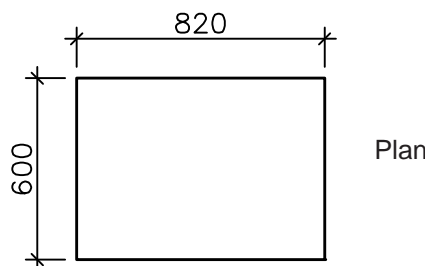

BESKRIVELSE

- Vitrineskap med glass dører og 2 skuffer
- Materiale/ farge: hvit laminat overflater med kanter i klarlakk lys eikfiner
Ben av polert rustfritt stål.
- Størrelse: B 820 / D 600 / H 1720 mm
- Håndtak: enkel håndtak i rustfritt stål med avrundet hjørne

Bildet viser referanseprodukt som samsvarer med de estetiske kriteriene, likeverdige produkter med tilsvarende kvaliteter kan tilbys.

Antall og farger refereres til MENGDEOPPSTILLING.

GRUPPE

OPPBEVARING

KODE

SK02

FUNKSJON

LÅSBART SKAP

FORSLAG TIL PRODUSENT

FORSLAG TIL MODELL

LÅSBART SKAP TIL VERDISAKER

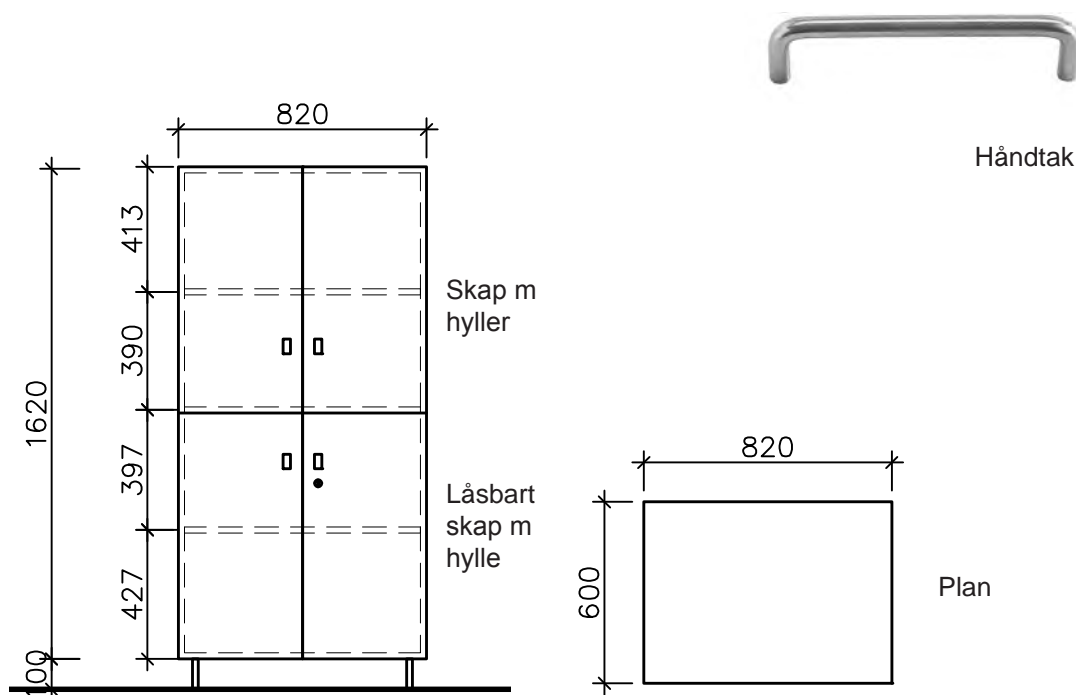

BESKRIVELSE

- Låsbart skap for verdisaker, mål og utforming refereres til tegning.
- Leveres med sylindrlås og nøkler.
- Materiale/ farge: hvit laminat overflater med kanter i klarlakk lys eikfiner. Ben av polert rustfritt stål.
- Størrelse: B 820 / D 600 / H 1720 mm
- Håndtak: enkel håndtak i rustfritt stål med avrundet hjørne

Bildet viser referanseprodukt som samsvarer med de estetiske kriteriene, likeverdige produkter med tilsvarende kvaliteter kan tilbys.

Antall og farger refereres til MENGDEOPPSTILLING.

GRUPPE

OPPBEVARING

KODE

SK05

FUNKSJON

SKAP - MØTEROM N105

FORSLAG TIL PRODUSENT

FORSLAG TIL MODELL

LÅSBARE SKAP OG HYLLER



Håndtak

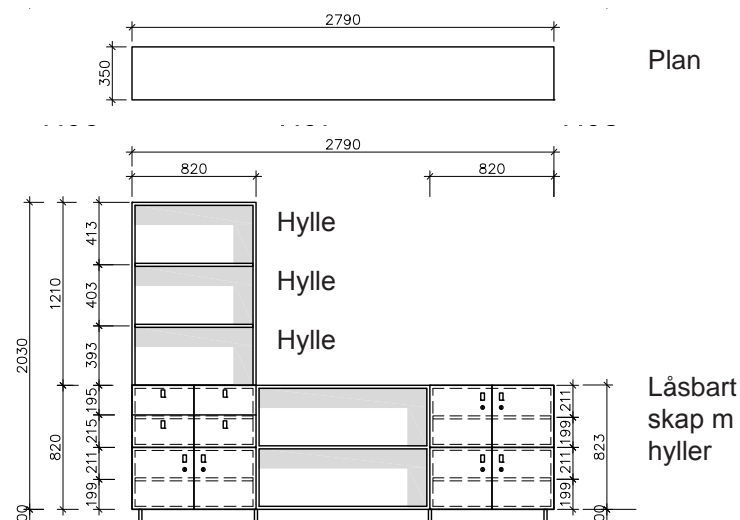

BESKRIVELSE

- Låsbart skap med hyller, mål og utforming refereres til tegning.
- Leveres med sylindrelås og nøkler.
- Materiale/ farge: hvit laminat overflater med kanter i klarlakk lys eikfiner. Ben av polert rustfritt stål.
- Størrelse: B 2890 / D 350 / H 2130 mm
- Håndtak: enkel håndtak i rustfritt stål med avrundet hjørne
- Bredden må tilpasses på stedet

Bildet viser referanseprodukt som samsvarer med de estetiske kriterierne, likeverdige produkter med tilsvarende kvaliteter kan tilbys.

Antall og farger refereres til MENGDEOPPSTILLING.

GRUPPE

OPPBEVARING

KODE

SK06

FUNKSJON

SKAP - MØTEROM N104

FORSLAG TIL PRODUSENT

FORSLAG TIL MODELL

LÅSBARE SKAP OG HYLLER



Håndtak

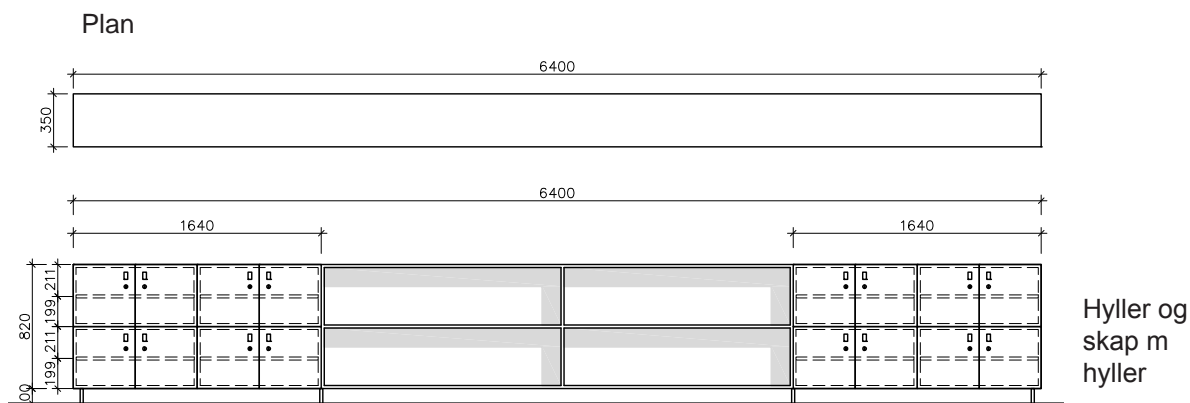

BESKRIVELSE

- Låsbart skap med hyller, mål og utforming refereres til tegning.
- Leveres med sylindrelås og nøkler.
- Materiale/ farge: hvit laminat overflater med kanter i klarlakk lys eikfiner. Ben av polert rustfritt stål.
- Størrelse: B 6460 / D 350 / H 920 mm
- Håndtak: enkel håndtak i rustfritt stål med avrundet hjørne
- Bredden må tilpasses på stedet

Bildet viser referanseprodukt som samsvarer med de estetiske kriterierne, likeverdige produkter med tilsvarende kvaliteter kan tilbys.

Antall og farger refereres til MENGDEOPPSTILLING.

GRUPPE

OPPBEVARING

KODE

SK07

FUNKSJON

SKAP

FORSLAG TIL PRODUSENT

FORSLAG TIL MODELL

SKAP TIL VASKEMIDLER

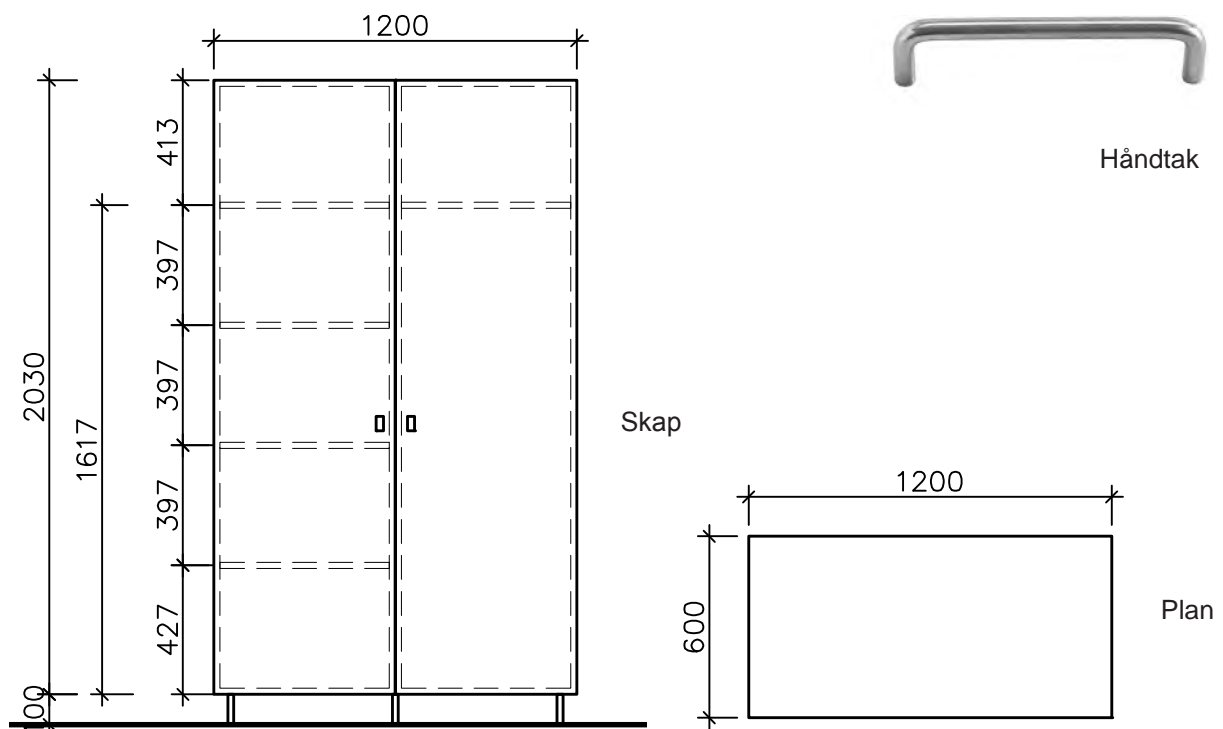

BESKRIVELSE

- Skap med hyller, mål og utforming refereres til tegning.
- Materiale/ farge: hvit laminat overflater med kanter i klarlakk lys eikfiner. Ben av polert rustfritt stål.
- Størrelse: B 1200 / D 600 / H 2130 mm
- Håndtak: enkel håndtak i rustfritt stål med avrundet hjørne

Bildet viser referanseprodukt som samsvarer med de estetiske kriteriene, likeverdige produkter med tilsvarende kvaliteter kan tilbys.

Antall og farger refereres til MENGDEOPPSTILLING.

GRUPPE

OPPBEVARING

KODE

SK08

FUNKSJON

ARKIVSKAP - RESEPSJON

FORSLAG TIL PRODUSENT

AJ PRODUKTER

FORSLAG TIL MODELL

DOBBELT ARKIVSKAP



BESKRIVELSE

- Arkivskap i stål med 4 skuffer tilpasset A4 format
- Leveres med 2 nøkler
- Farge: hvit
- Størrelse: B 800 / D 425 / H 1320 mm

Bildet viser referanseprodukt som samsvarer med de estetiske kriteriene, likeverdige produkter med tilsvarende kvaliteter kan tilbys.

Antall og farger refereres til MENGDEOPPSTILLING.

GRUPPE

OPPBEVARING

KODE

SK09

FUNKSJON

BRANNISOLERT ARKIVSKAP

FORSLAG TIL PRODUSENT

SAFESENTERET

FORSLAG TIL MODELL

BRANNISOLERT ARKIVSKAP(767 L) DC 5204



BESKRIVELSE

- Brannisolert arkivskap med elektronisk kodelås og justerbare hyller
- Brannklasse P30
- Farge: hvit
- Størrelse: B 1200 / D 520 / H 1955 mm

Bildet viser referanseprodukt som samsvarer med de estetiske kriteriene, likeverdige produkter med tilsvarende kvaliteter kan tilbys.

Antall og farger refereres til MENGDEOPPSTILLING.

GRUPPE

OPPBEVARING

KODE

SK11

FUNKSJON

UTENDØRS SKAP

FORSLAG TIL PRODUSENT

FORSLAG TIL MODELL

SKAP TIL TERRASE

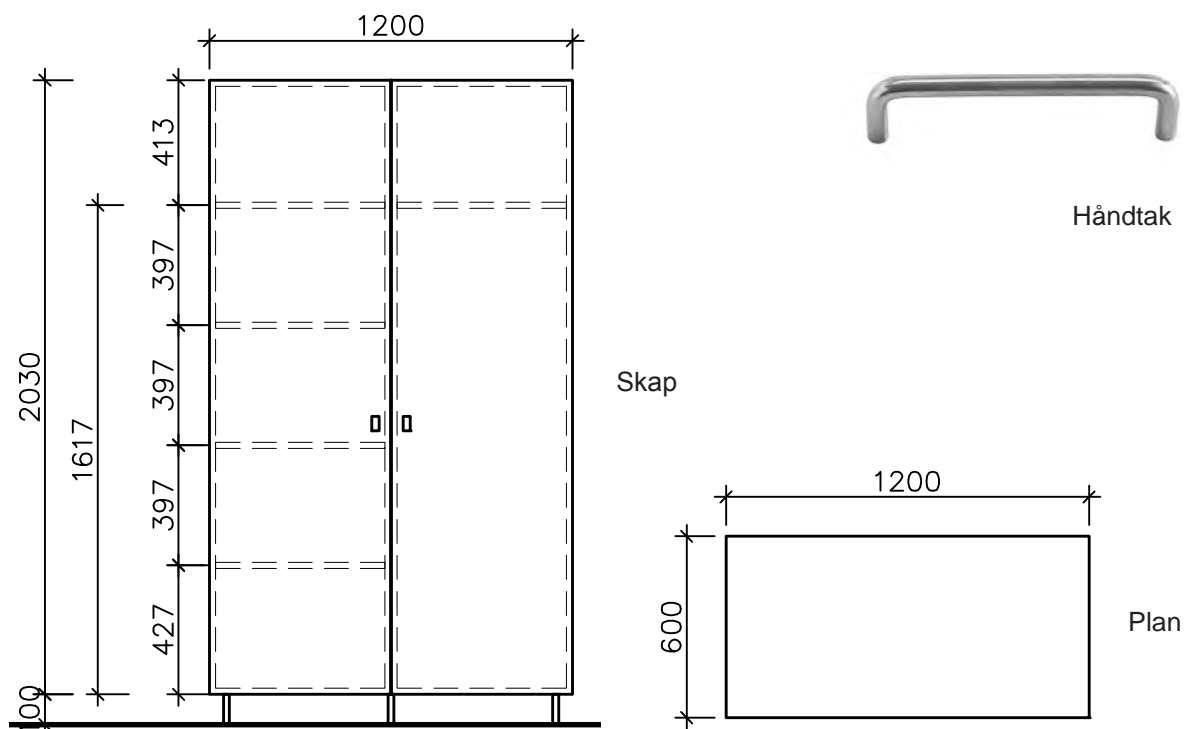

BESKRIVELSE

- Hageskap med 4 hyller og 2 dører til oppbevaring av hageredskaper.
- Mål og utforming refereres til tegning.
- Solid, slitesterk
- Materiale: tre med behandling og beskyttelse som tåler utendørs bruk. Malt i mørk grå.
- Størrelse: ca B 1200 / D 600 / H 2130 mm
- Håndtak: enkel håndtak i rustfritt stål med avrundet hjørne

Bildet viser referanseprodukt som samsvarer med de estetiske kriterierne, likeverdige produkter med tilsvarende kvaliteter kan tilbys.

Antall og farger refereres til MENGDEOPPSTILLING.

GRUPPE

OPPBEVARING

KODE

SKU

FUNKSJON

SKUFESSEKSJON

FORSLAG TIL PRODUSENT

AJ

FORSLAG TIL MODELL

ALBINA



BESKRIVELSE

- Skuffeseksjon på hjul med 4 skuffer og sentrallås
- Materiale: laminat, bjørk stamme, hvite skuffer
- Størrelse: B 420 / D 600 / H 550 mm

Bildet viser referanseprodukt som samsvarer med de estetiske kriteriene, likeverdige produkter med tilsvarende kvaliteter kan tilbys.

Antall og farger refereres til MENGDEOPPSTILLING.

4. SPESIELLE MØBLER

4.1. MEDISINROMSMØBLER

4.2. TALERSTOL

4.3. UTEMØBLER

4.1. MEDISINROMSMØBLER



GRUPPE

MEDISINROM

KODE

MED F/D/K

FUNKSJON

MEDISINKABINETT OG KJØLESKAP

FORSLAG TIL PRODUSENT

HEALTH-TECH

FORSLAG TIL MODELL

STANDARDLØSNING FOR AKUTTMOTTAK FRA H.TECH



BESKRIVELSE

- Anlegget med følgende komponenter:
 - MED D - dispensere med skuffer for lagring av endoser. Det gir plass til inntil ca 81 varenummer og inntil 976 lagringsplasser for endoser per stk.
 - MED K - kabinetter med plass til ca. 150 varenummer per stk.
 - MED F - kjøleskapslås
- Størrelse:
 - MED D: ca B 717 / D 725 / H 1000 mm
 - MED F: ca B 600 / D 600 / H 1500 mm
 - MED K: ca B 542 / D 520 / H 2003 mm

Bildet viser referanseprodukt som samsvarer med de estetiske kriterierne, likeverdige produkter med tilsvarende kvaliteter kan tilbys.

Antall og farger refereres til MENGDEOPPSTILLING.

4.2. TALERSTOL



GRUPPE	DIVERSE
KODE	TS01
FUNKSJON	TALERSTOL MED HJUL
FORSLAG TIL PRODUSENT	OSNES NORDIC GRUP
FORSLAG TIL MODELL	TALERSTOL



BESKRIVELSE	<ul style="list-style-type: none">• Levert med 4 hjul• Med rullegardin• Materiale: rustfritt stål ben, pulver lakkert hylle med stoff• Justerbar høyde• Farge: hvit• Størrelse: B 560 / D 500 / H 700 - 1100 mm
-------------	--

Bildet viser referanseprodukt som samsvarer med de estetiske kriteriene, likeverdige produkter med tilsvarende kvaliteter kan tilbys.

Antall og farger refereres til MENGDEOPPSTILLING.

4.3. UTEMØBLER



GRUPPE	TERRASSE
KODE	DIV10
FUNKSJON	PARASOL MED BASE
FORSLAG TIL PRODUSENT	CANE LINE
FORSLAG TIL MODELL	DWELL PARASOL W/PULLEY+PARASOL BASE W/WHEELS



BESKRIVELSE

- Kvadratisk
- Parasol med base på hjul
- Solid og holdbart til utendørs bruk
- Farge: mørk grå
- Størrelse: B2000 / D2000 / H2400 mm

Bildet viser referanseprodukt som samsvarer med de estetiske kriteriene, likeverdige produkter med tilsvarende kvaliteter kan tilbys.

Antall og farger refereres til MENGDEOPPSTILLING.

GRUPPE	TERRASSE
KODE	DIV12
FUNKSJON	BLOMSTERKASSE MED HJUL
FORSLAG TIL PRODUSENT	MAXBO
FORSLAG TIL MODELL	BLOMSTERKASSE ELAN ROMDELER



BESKRIVELSE

- Leveres med 4 hjul
- Kledd innvendig med duk
- Material: trykkingspregnert treverk til utendørs bruk
- Farge: malt i mørk grå
- Størrelse: B1000 x D300 x H950 mm

Bildet viser referanseprodukt som samsvarer med de estetiske kriteriene, likeverdige produkter med tilsvarende kvaliteter kan tilbys.

Antall og farger refereres til MENGDEOPPSTILLING.

GRUPPE	TERRASSE
KODE	DIV13
FUNKSJON	GASSGRILL MED LOKK
FORSLAG TIL PRODUSENT	EVA SOLO GASSGRILL M/STEKELOKK
FORSLAG TIL MODELL	JERNIA



BESKRIVELSE	<ul style="list-style-type: none">• Solide utførelse• Grillflate ca ø 600 mm• Farge: sort
-------------	---

Bildet viser referanseprodukt som samsvarer med de estetiske kriteriene, likeverdige produkter med tilsvarende kvaliteter kan tilbys.

Antall og farger refereres til MENGDEOPPSTILLING.

5. SPESIELLE INVENTAR

5.1 SKITTENTØY UTSTYR

5.2 HVITEVARER

5.1. SKITTENTØY UTSTYR



GRUPPE

SKITTENTØY

KODE

SKI01

FUNKSJON

TØYVOGN PÅ HJUL

FORSLAG TIL PRODUSENT

GRIMSTÅLPRODUKTER

FORSLAG TIL MODELL

TØYTRALLE: TS-400



BESKRIVELSE

- Tøyvogn i stål med hjul og 2 hyller
- Høyde ca. 1450mm

Bildet viser referanseprodukt som samsvarer med de estetiske kriteriene, likeverdige produkter med tilsvarende kvaliteter kan tilbys.

Antall og farger refereres til MENGDEOPPSTILLING.

GRUPPE

KODE

SKI02

FUNKSJON

STRYKEBRETT

FORSLAG TIL PRODUSENT

VILLAEUROPA

FORSLAG TIL MODELL

MAGIS AMLETO STRYKEBRETT



BESKRIVELSE

- Stabilt og solid

Bildet viser referanseprodukt som samsvarer med de estetiske kriteriene, likeverdige produkter med tilsvarende kvaliteter kan tilbys.

Antall og farger refereres til MENGDEOPPSTILLING.

GRUPPE

KODE

SKI03

FUNKSJON

KLESTATIV PÅ HJUL

FORSLAG TIL PRODUSENT

GRIMSTÅLPRODUKTER

FORSLAG TIL MODELL

DRYPPESTATIV: TS-165



BESKRIVELSE

- Robust klestativ på hjul
- Størrelse ca. B1300 x D500 x H1000 mm

Bildet viser referanseprodukt som samsvarer med de estetiske kriteriene, likeverdige produkter med tilsvarende kvaliteter kan tilbys.

Antall og farger refereres til MENGDEOPPSTILLING.

GRUPPE

KODE

SKI04

FUNKSJON

HYLLETRALLE TIL PRIVATTØY

FORSLAG TIL PRODUSENT

TRALLEFABRIKKEN

FORSLAG TIL MODELL

HYLLETRALLE MED NETTINGGAVEL OG SIDEVEGG



BESKRIVELSE

- Hylletralle på hjul med netting på endegavl og sidevegg
- Høyde ca. 1500mm.
- Robust og tåler bruk på sykehjem

Bildet viser referanseprodukt som samsvarer med de estetiske kriteriene, likeverdige produkter med tilsvarende kvaliteter kan tilbys.

Antall og farger refereres til MENGDEOPPSTILLING.

GRUPPE

KODE

SKI05

FUNKSJON

SKITTENTØYKURV

FORSLAG TIL PRODUSENT

DAYLIGHT

FORSLAG TIL MODELL

LAMPE - LED IQ SUPER XR



BESKRIVELSE

- Kurv med hjul
- Størrelse ca. B500 x D400 x H 850mm

Bildet viser referanseprodukt som samsvarer med de estetiske kriterierne, likeverdige produkter med tilsvarende kvaliteter kan tilbys.

Antall og farger refereres til MENGDEOPPSTILLING.

GRUPPE

KODE

SKI-U05

FUNKSJON

TØRKESKAP

FORSLAG TIL PRODUSENT

EL BJÖRN

FORSLAG TIL MODELL

TS 120A



BESKRIVELSE

- Effektiv og energibesparende
- Lang levetid
- Lav støynivå
- Enkel å rengjøre
- Tørker raskt

Bildet viser referanseprodukt som samsvarer med de estetiske kriteriene, likeverdige produkter med tilsvarende kvaliteter kan tilbys.

Antall og farger refereres til MENGDEOPPSTILLING.

5.2. HVITEVARER



GRUPPE

KODE

KJ-U01

FUNKSJON

FRYSESKAP - DAGSENTER LAGER

FORSLAG TIL PRODUSENT

SRSTORKJØKKEN

FORSLAG TIL MODELL

AFINOX KJØLESKAP 700 LITER



BESKRIVELSE

- Kjøleskap, 1 dør, 700 Liter
- **best er at brukere foreslår type som egner seg best til bruk**

Bildet viser referanseprodukt som samsvarer med de estetiske kriteriene, likeverdige produkter med tilsvarende kvaliteter kan tilbys.

Antall og farger refereres til MENGDEOPPSTILLING.

GRUPPE

KODE

SKI-U01

FUNKSJON

STOR VASKEMASKIN 12 KG

FORSLAG TIL PRODUSENT

IPSO

FORSLAG TIL MODELL

HD135



BESKRIVELSE

- Robust med kraftig konstruksjon, tåler hard belastning og røfft bruk
- Lav vedlikehold, enkel å rengjøre
- Lav vannforbruk og energibesparende

Bildet viser referanseprodukt som samsvarer med de estetiske kriteriene, likeverdige produkter med tilsvarende kvaliteter kan tilbys.

Antall og farger refereres til MENGDEOPPSTILLING.

GRUPPE

KODE

SKI-U02

FUNKSJON

LITEN VASKEMASKIN 6-8 KG

FORSLAG TIL PRODUSENT

IPSO

FORSLAG TIL MODELL

HD75



BESKRIVELSE

- Lav vedlikehold, enkel å rengjøre
- Tåler 2-3 vask per dag, 7 dager i uken
- Lav vannforbruk og energibesparende

Bildet viser referanseprodukt som samsvarer med de estetiske kriteriene, likeverdige produkter med tilsvarende kvaliteter kan tilbys.

Antall og farger refereres til MENGDEOPPSTILLING.

GRUPPE

KODE

SKI-U03

FUNKSJON

STOR TØRKETROMLER

FORSLAG TIL PRODUSENT

IPSO

FORSLAG TIL MODELL

DR30



BESKRIVELSE

- Robust med kraftig konstruksjon, tåler hard belastning og røfft bruk
- Lav vedlikehold, enkel å rengjøre
- Energibesparende

Bildet viser referanseprodukt som samsvarer med de estetiske kriteriene, likeverdige produkter med tilsvarende kvaliteter kan tilbys.

Antall og farger refereres til MENGDEOPPSTILLING.

GRUPPE

KODE

SKI-U04

FUNKSJON

LITEN TØRKETROMLER

FORSLAG TIL PRODUSENT

IPSO

FORSLAG TIL MODELL

CD8



BESKRIVELSE

- Enkel å rengjøre
- Enkel å bruke
- Energibesparende

Bildet viser referanseprodukt som samsvarer med de estetiske kriteriene, likeverdige produkter med tilsvarende kvaliteter kan tilbys.

Antall og farger refereres til MENGDEOPPSTILLING.

GRUPPE

FOTPLEIE

KODE

SKY-U05

FUNKSJON

LITEN AUTOKLAV

FORSLAG TIL PRODUSENT

AISON INTERNATIONAL

FORSLAG TIL MODELL

MODEL A 12 LITER



BESKRIVELSE

- Liten autoclav med 3 brett, 18 liter
- **best er at brukere foreslår type som egner seg best til bruk**

Bildet viser referanseprodukt som samsvarer med de estetiske kriteriene, likeverdige produkter med tilsvarende kvaliteter kan tilbys.

Antall og farger refereres til MENGDEOPPSTILLING.