

## TEGNINGER

Tegningsnr	Tittel	Målestokk	Rev nr	Rev dato
LB001	Landskapsplan	1:500	01-F	12.11.2014
HB001	Ledningsplan	1:500	01-F	12.11.2014
AP U1 001	Plan kjeller	1:100	02-F	28.11.2014
AP 01 001	Plan 1. etasje	1:100	01-F	12.11.2014
AP 02 001	Plan 2. etasje	1:100	01-F	12.11.2014
AF 00 001	Fasader	1:200	01-F	12.11.2014
AS 00 001	Snitt A og B	1:100	02-F	28.11.2014
PM001	Flytskjema	-	02-F	28.11.2014
PPU1001	Plan kjeller nytt VBA	1:100	01-F	12.11.2014
PP01002	1. etg eksist VBA	1:100	01-F	12.11.2014
PP01001	1. etg nytt VBA	1:100	01-F	12.11.2014
PS001	Snitt A og B	1:50	02-F	28.11.2014
PS002	Snitt C, D og E	1:50	01-F	12.11.2014
PS003	Snitt F, G og H	1:50	01-F	12.11.2014
PS004	Snitt I og J	1:50	01-F	12.11.2014
PC001	3D Rørkjeller, maskin	-	01-F	12.11.2014
PC002	3D Råvannsinnløp, maskin	-	02-F	28.11.2014
PC003	3D UV, maskin	-	01-F	12.11.2014
PC004	3D Fordeling rentvannsbasseng, maskin	-	01-F	12.11.2014
PC005	3D Ozon-dosering 1 etg, maskin	-	01-F	12.11.2014
PC006	3D Verksted, maskin	-	01-F	12.11.2014





Areal dam: 230 m<sup>2</sup>  
 Volum dam: 108 m<sup>3</sup>  
 Dybde (dybde 0,6 m): 130 m<sup>2</sup> · 79 m<sup>3</sup>  
 Grunntilførsel dybde 0-0,6 m med helling 1:3: 100 m<sup>2</sup> · 50 m<sup>3</sup>

- TEGNFORKLARING
- Asfalt
  - Naturlig revegetering
  - Bevaring av eksisterende vegetasjon
  - Mur
  - Ny kote
  - Ny terreng høyde
  - Eksist. terreng høyde
  - Inngang
  - Kjøreport
  - Prosjektavgrensning

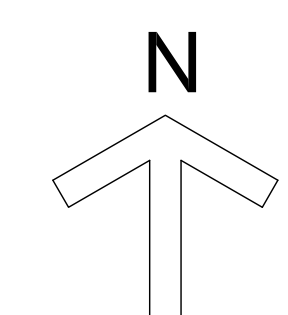

Tegningnummer: <b>L B 001</b>		Revisjon: <b>01-F</b>	
Rev.:	Tekst:	Rev.dato:	Kontor:
01-F	Forprosjektering	12.11.14	ASF

**FORPROSJEKT**

Prosjekt:  
**Kilemoen vannbehandlingsanlegg**  
 Ringerike kommune

**Landskapsplan**

Oppdragsleder: JB	Tegn: AAS	Målestokk: 1:500 (A1)
Oppdragsnr.: 535280	Kontor: ASF	Dato: 12.11.14

Tegn. nr.:	Rev.:
<b>L B 001</b>	<b>01-F</b>
Fig. Type	Elg. Løpnr.



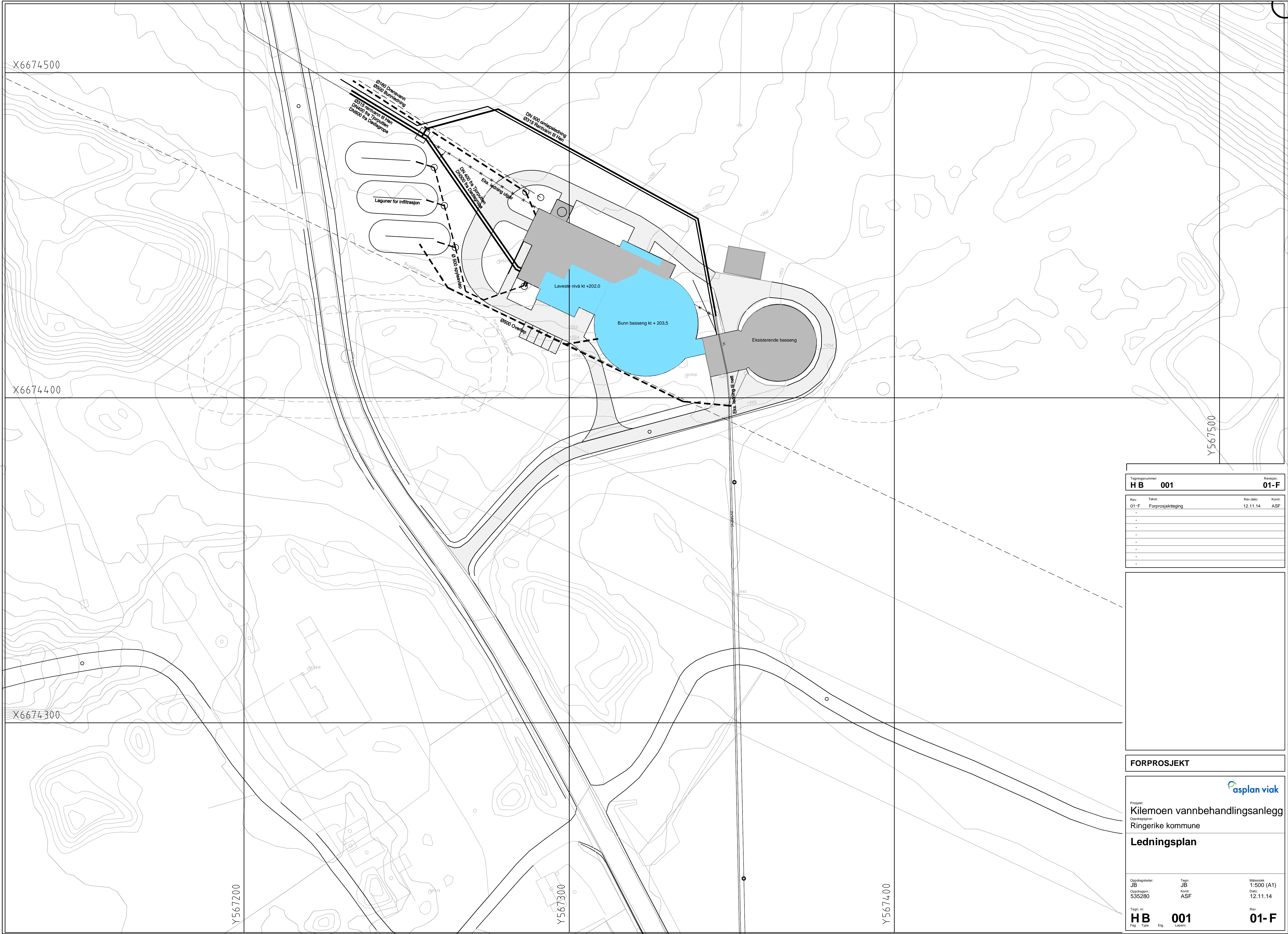

Tegningsnummer: **HB 001** Revisjon: **01-F**

Rev.	Tekst	Rev.dato:	Kont:
01-F	Førprosjekttegning	12.11.14	ASF
-	-	-	-
-	-	-	-
-	-	-	-
-	-	-	-
-	-	-	-

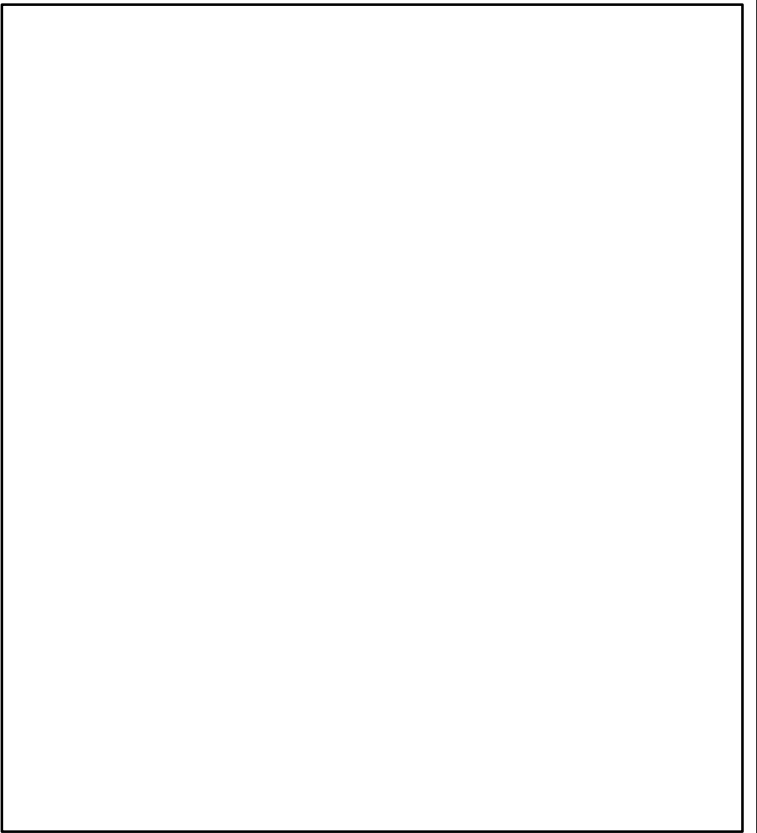

**FORPROSJEKT**



  
 Prosjekt: **Kilemoen vannbehandlingsanlegg**
  
 Oppdragsgiver: **Ringerike kommune**
  
**Ledningsplan**

Oppdragsgiver: JB	Tegn: JB	Målestokk 1:500 (A1)
Oppdragsnr: 535280	Kontor: ASF	Dato: 12.11.14
Tegn. nr. <b>HB 001</b>	Rev. <b>01-F</b>	
Fig. Type	Etg. Løst.	

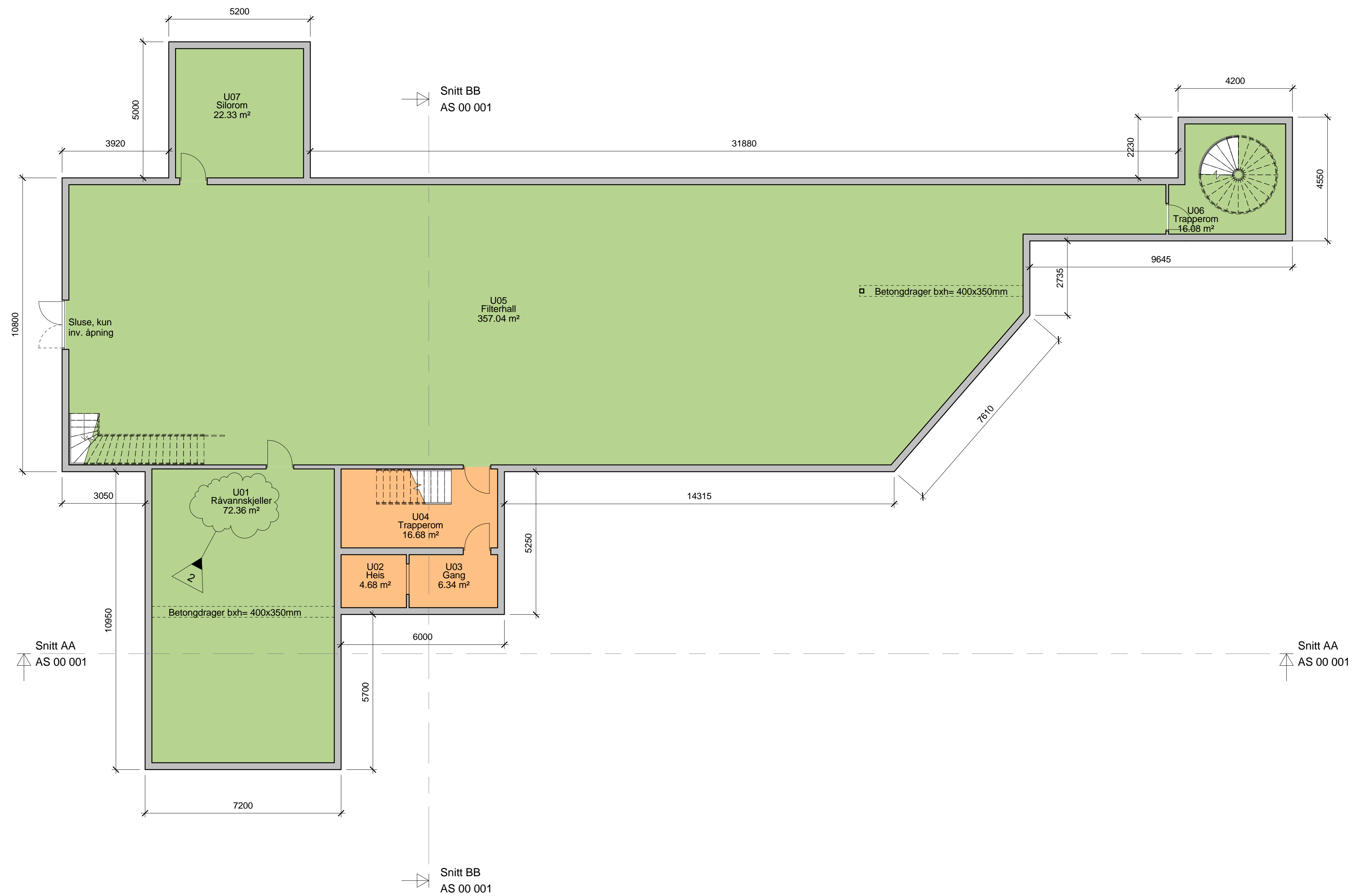

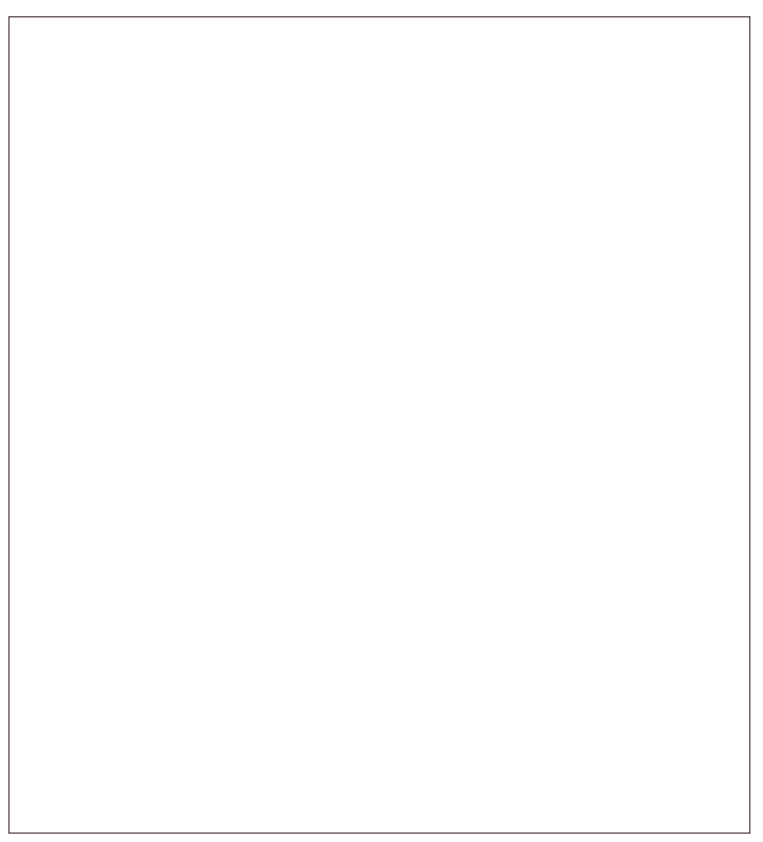

Tegningsnummer		Revisjon	
<b>AP U1 001</b>		<b>02-F</b>	
Rev.	Tittel	Rev.dato	Tegn. Kornf.
01 - F	Forprosjekttegning	12.11.14	RS RW
02 - F	Nytt navn råvannskjeller	28.11.2014	RS RW
-	-	-	-
-	-	-	-
-	-	-	-
-	-	-	-



**FORPROSJEKT**

Prosjekt: **Kilemoen Vannbehandlingsanlegg**  
 Oppdragsgiver: **Ringerike Kommune**



**Plan underetasje**  
 Med koordinater

Oppdragsleder:	Tegn:	Målestokk
JB	RS	1 : 100 (A1)
Oppdragsnr.: 535280	Kornf: JB	Dato: 12.11.2014

Tegn. nr: **AP U1 001** Rev. **02-F**



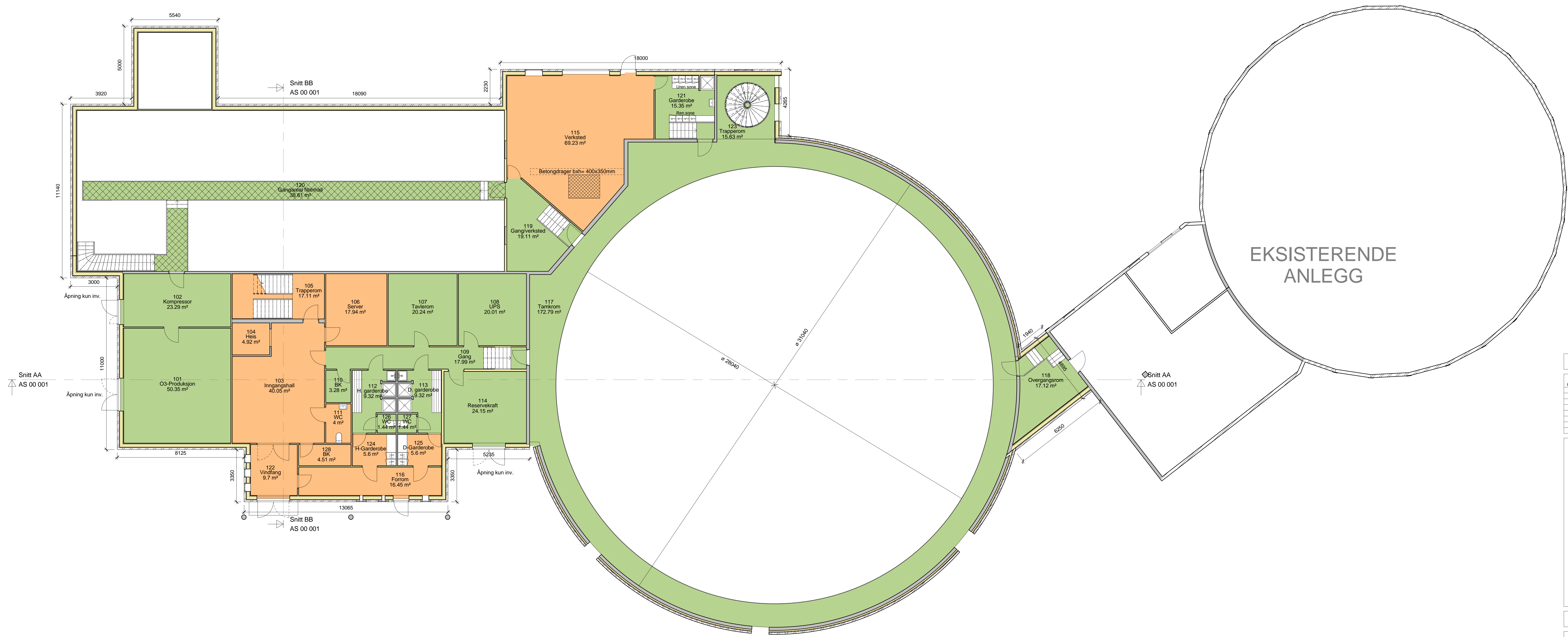

Tegningsnavn		Tegning	
AP 01 001		01-F	
Rev.:	Tittel:	Rev. dato:	Tegner:
01 - F. Forprosjekttegning		12.11.14	RS, RW
-	-	-	-
-	-	-	-
-	-	-	-
-	-	-	-

**FORPROSJEKT**

Prosjekt: **Kilemoen Vannbehandlingsanlegg**

Oppdragsgiver: **Ringerike Kommune**

**Plan 1 etasje**

Oppdragsleder: **JB**      Tegner: **RS**      Målestokk: **1:100 (A11)**

Oppdragsnr.: **535280**      Forprosjekt: **JB**      Dato: **12.11.2014**

Tegning: **AP 01 001**      Tegning: **01-F**



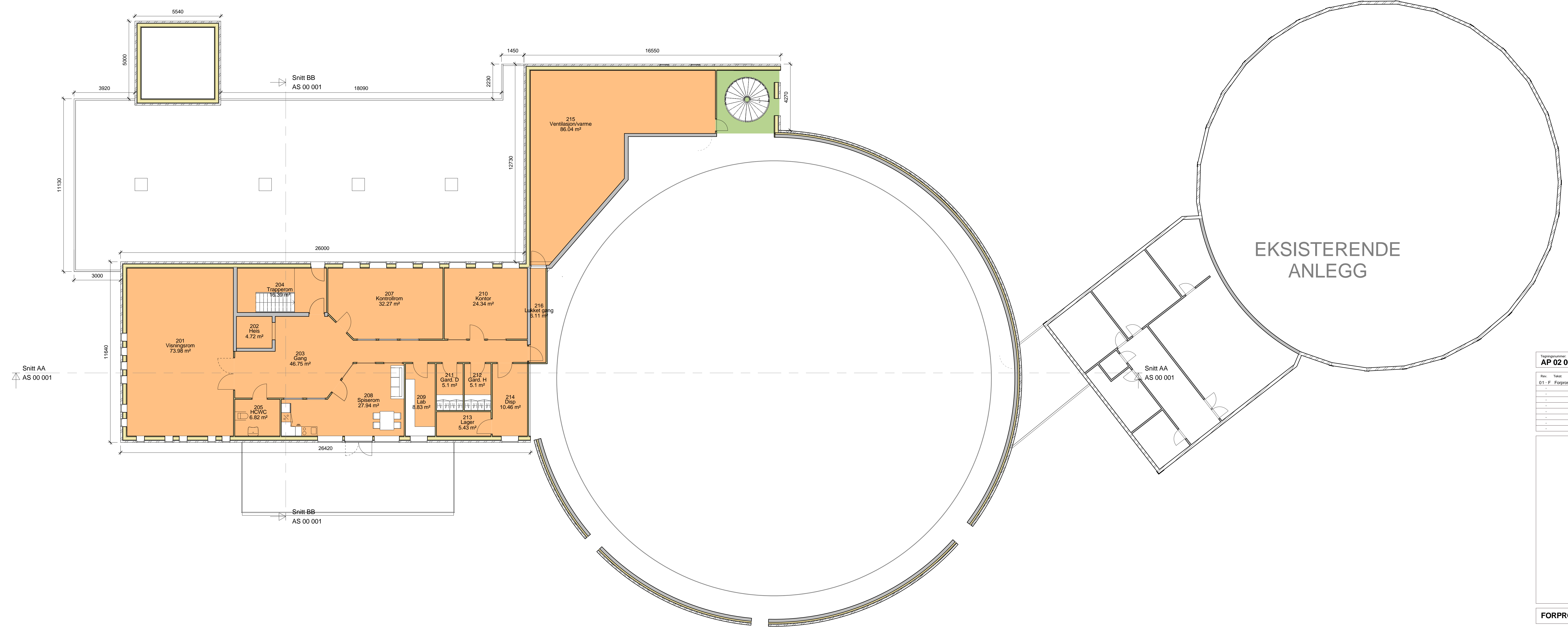

AP 02 001		01-F	
Rev.:	Tittel:	Rev. dato:	Trakk. Korr.:
01 - F.	Forprosjekttegning	12.11.14	RS, RW

**FORPROSJEKT**

Prosjekt:  
**Kilemoen  
 Vannbehandlingsanlegg**  
 Oppdragsgiver:  
 Ringerike Kommune

**Plan 2 etasje**

Oppdragsleder:	Tegner:	Skissestørrelse:
JB	RS	T: 100 (A11)
Oppdragsnr.:	Korrigert av:	Dato:
535280	JB	12.11.2014
Tegning nr.:		Rev.:
<b>AP 02 001</b>		<b>01-F</b>
Fag. Type. Etp. Løpnr.:		



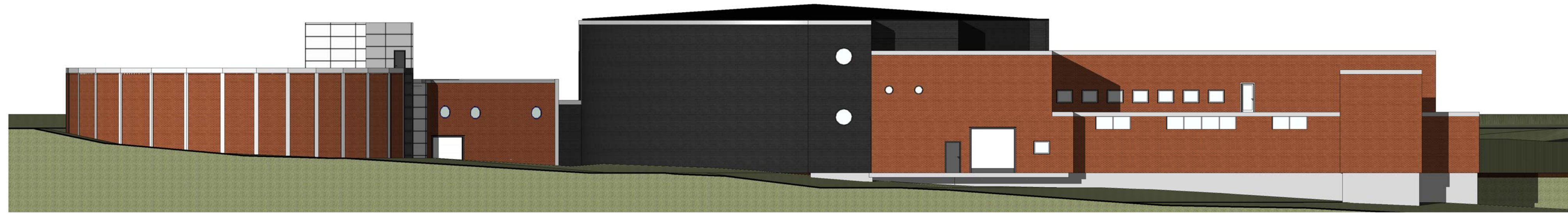

Nord - Forprosjekt  
1 : 200

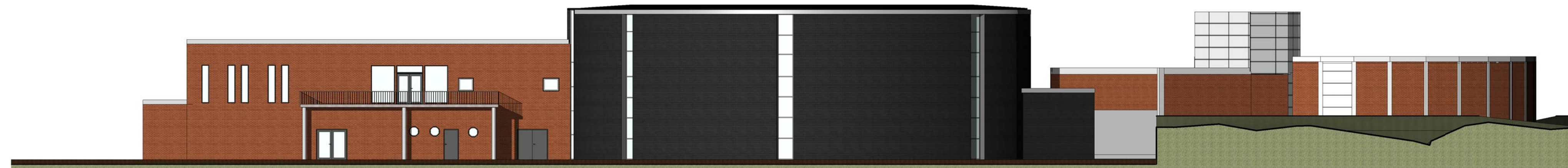

Sør - Forprosjekt  
1 : 200



Vest - Forprosjekt  
1 : 200



Øst - Forprosjekt  
1 : 200

Tegningsnummer: <b>AF 00 001</b>		Revisjon: <b>01-F</b>	
Rev.	Tekst	Rev.dato:	Tegn. Kontr.
01-F	Forprosjekttegning	12.11.14	RS RW
-			
-			
-			
-			
-			
-			

**FORPROSJEKT**

Prosjekt:  
**Kilemoen**  
**Vannbehandlingsanlegg**  
Oppdragsgiver:  
Ringerike Kommune



**Fasader**

Oppdragsleder: JB	Tegn: RS	Målestokk: 1 : 200 (A1)
Oppdragsnr.: 535280	Skrevet: JB	Dato: 12.11.2014

Tegn.nr.: **AF 00 001**      Rev.: **01-F**



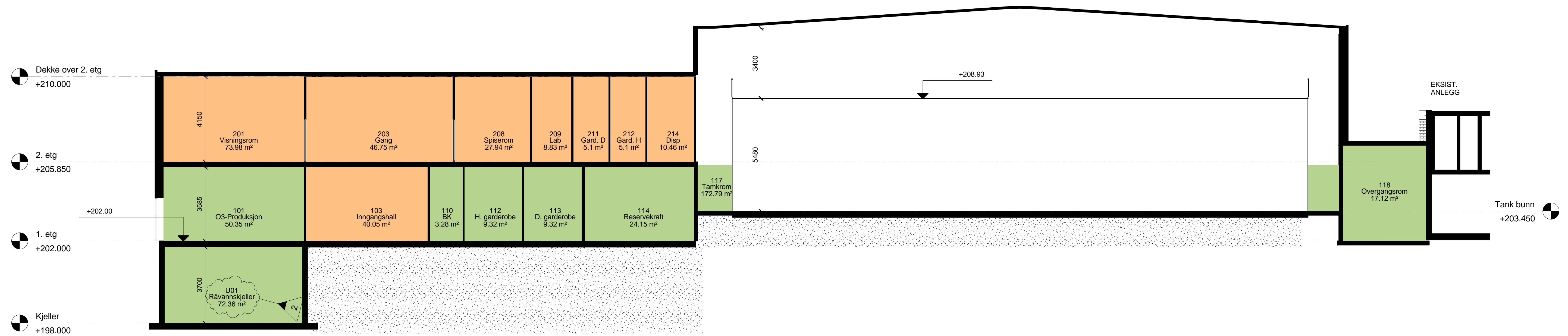

**Snitt AA**  
1 : 100



**Snitt BB**  
1 : 100

Tegningnummer		Revisjon
<b>AS 00 001</b>		<b>02-F</b>
Rev.:	Tittel:	Rev. dato:
01 - F	Forprosjekttegn	12.11.14
02 - F	Nytt navn råvannskjeller	28.11.2014
-	-	RS RW
-	-	RS RW
-	-	
-	-	
-	-	
-	-	

**FORPROSJEKT**

Prosjekt:  
**Kilemoen**  
**Vannbehandlingsanlegg**  
Oppdragsgiver:  
Ringerike Kommune



**Snitt**

Oppdragsleder: JB  
Oppdragsnr.: 535280  
Tegn.: RS  
Kont.: JB  
Målestokk: 1 : 100 (A1)  
Dato: 12.11.2014

Tegn. nr.: **AS 00 001**  
Rev.: **02-F**



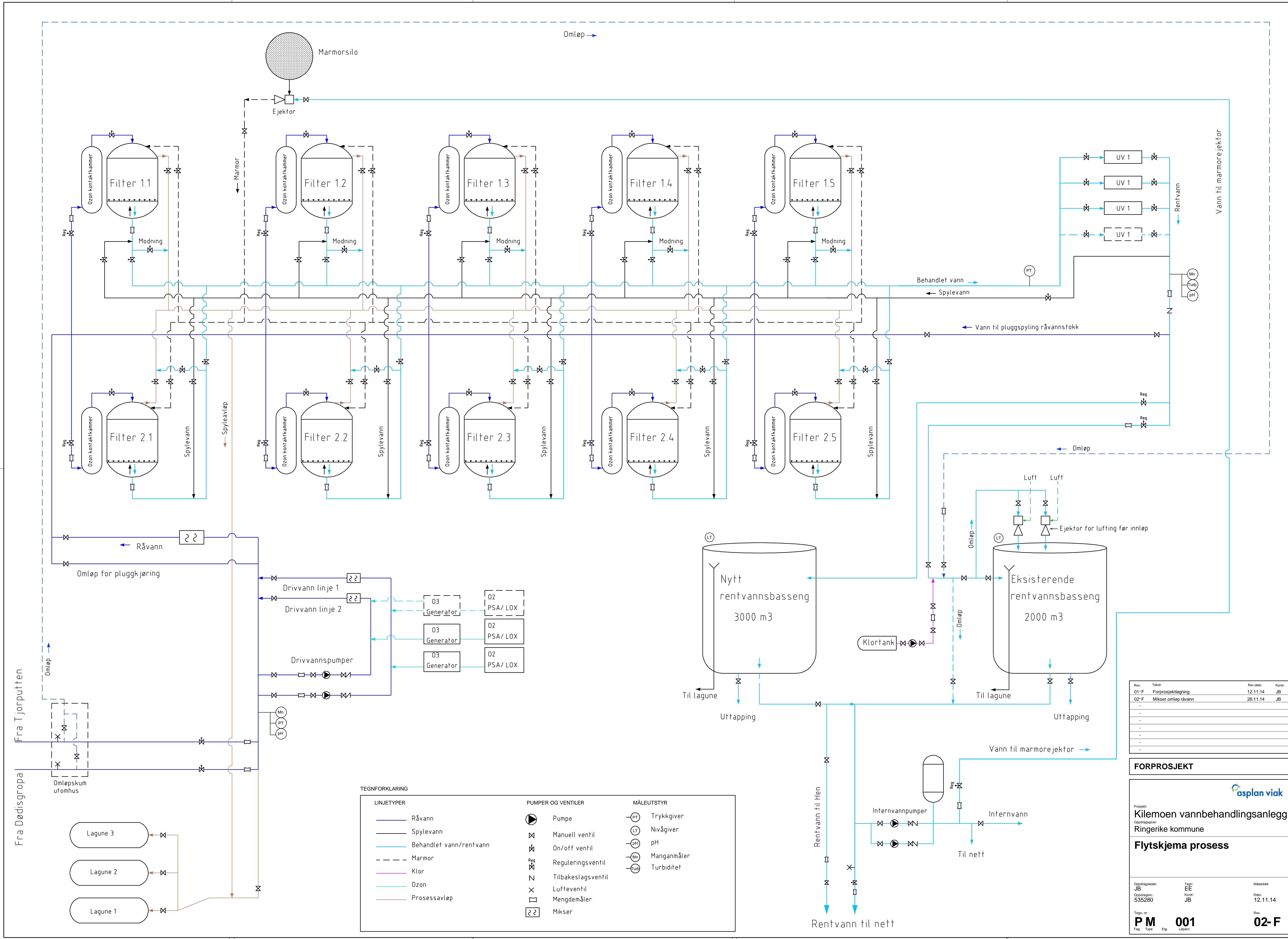

**TEGNFORKLARING**

LINJETYPER	PUMPER OG VENTILER	MÅLEUTSTYR
— Råvann	☰ Pumpe	—PT— Trykk giver
— Spylevann	⊗ Manuell ventil	—LT— Nivå giver
— Behandlet vann/rentvann	⊗ On/off ventil	—pH— pH
- - - Marmor	Reg. ⊗ Reguleringsventil	—Mn— Manganmåler
— Klor	⊗ Tilbakeslagsventil	—Turb— Turbiditet
— Ozon	⊗ Luffeventil	
— Prosessavløp	⊗ Mengdemåler	
	⊗ Mikser	

Rev.	Tekst	Rev.dato	Kont.
01-F	Forprosjekttegning	12.11.14	JB
02-F	Mikser omløp råvann	28.11.14	JB
-	-	-	-
-	-	-	-
-	-	-	-
-	-	-	-
-	-	-	-

**FORPROSJEKT**

Prosjekt:  
**Kilemoen vannbehandlingsanlegg**  
 Ringierike kommune

**Flytskjema prosess**

Oppdragsleder: JB	Tegn. nr. EE	Målestikk Date: 12.11.14
Oppdragsnr.: 535280	Kont.: JB	Rev. 02-F
<b>P M</b>	<b>001</b>	
Fig. Type	Etp. Løper.	



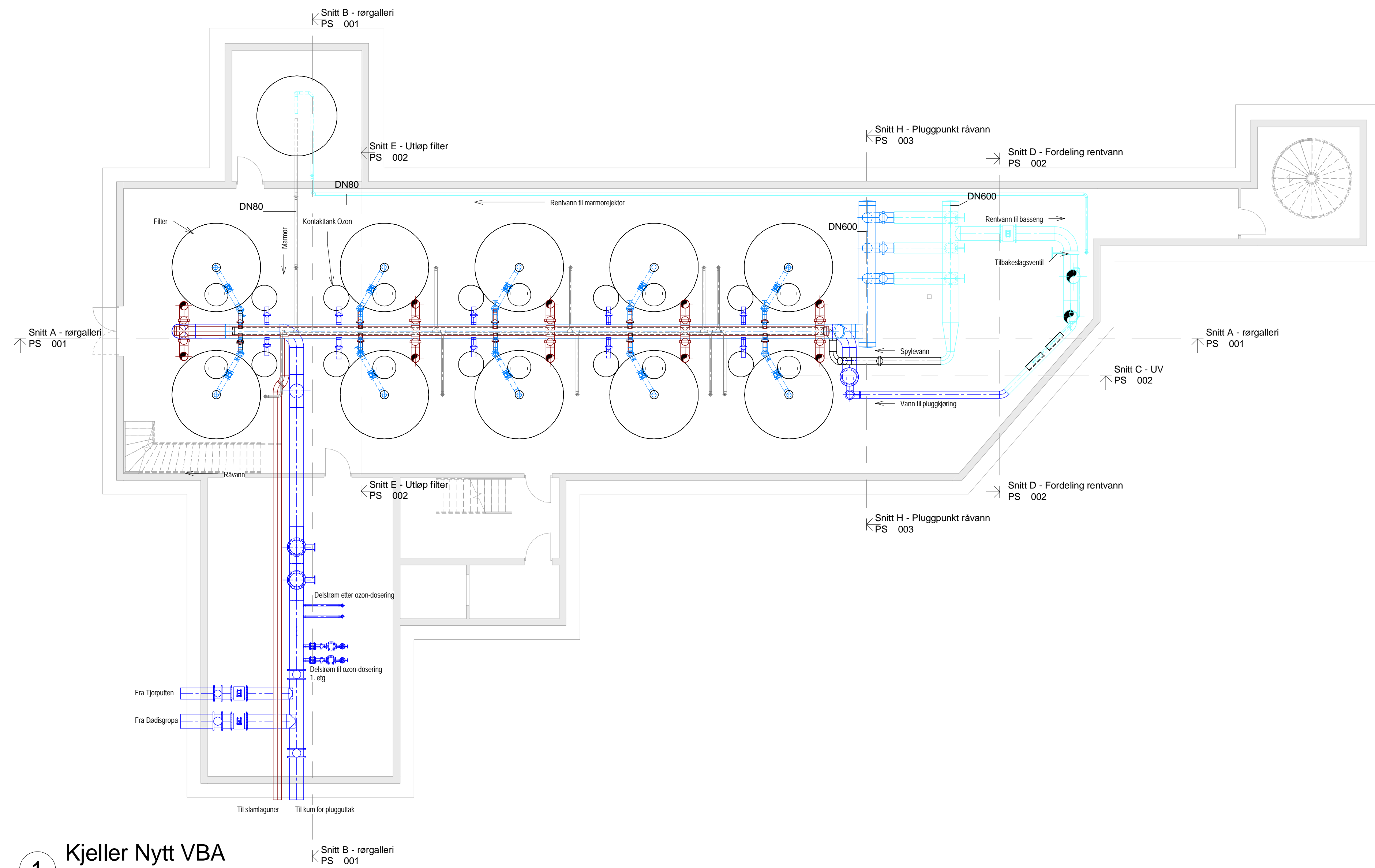

1 Kjeller Nytt VBA  
1 : 100

Tegningsnummer: <b>PP U1 001</b>		Revisjon: <b>01-F</b>	
Rev.:	Tekst:	Rev.dato:	Tegn. Kontr.:
01-F	Forprosjekttegning	12.11.14	EE
-	-	-	-
-	-	-	-
-	-	-	-
-	-	-	-
<b>Forprosjekt</b>			
			
Prosjekt: <b>Kilemoen vannbehandlingsanlegg</b> Oppdragsgiver: Ringerike kommune			
<b>U1 nytt VBA</b> Maskin			
Oppdragsleder: Jon Brandt	Tegn: EE	Målestokk: 1 : 100 (A1)	
Oppdragsnr.: 535280	Kontor: JB	Dato: 12.11.14	
Tegn. nr.:		Rev.:	
<b>PP U1 001</b>		<b>01-F</b>	
Fag	Type	Eg.	Lapser.



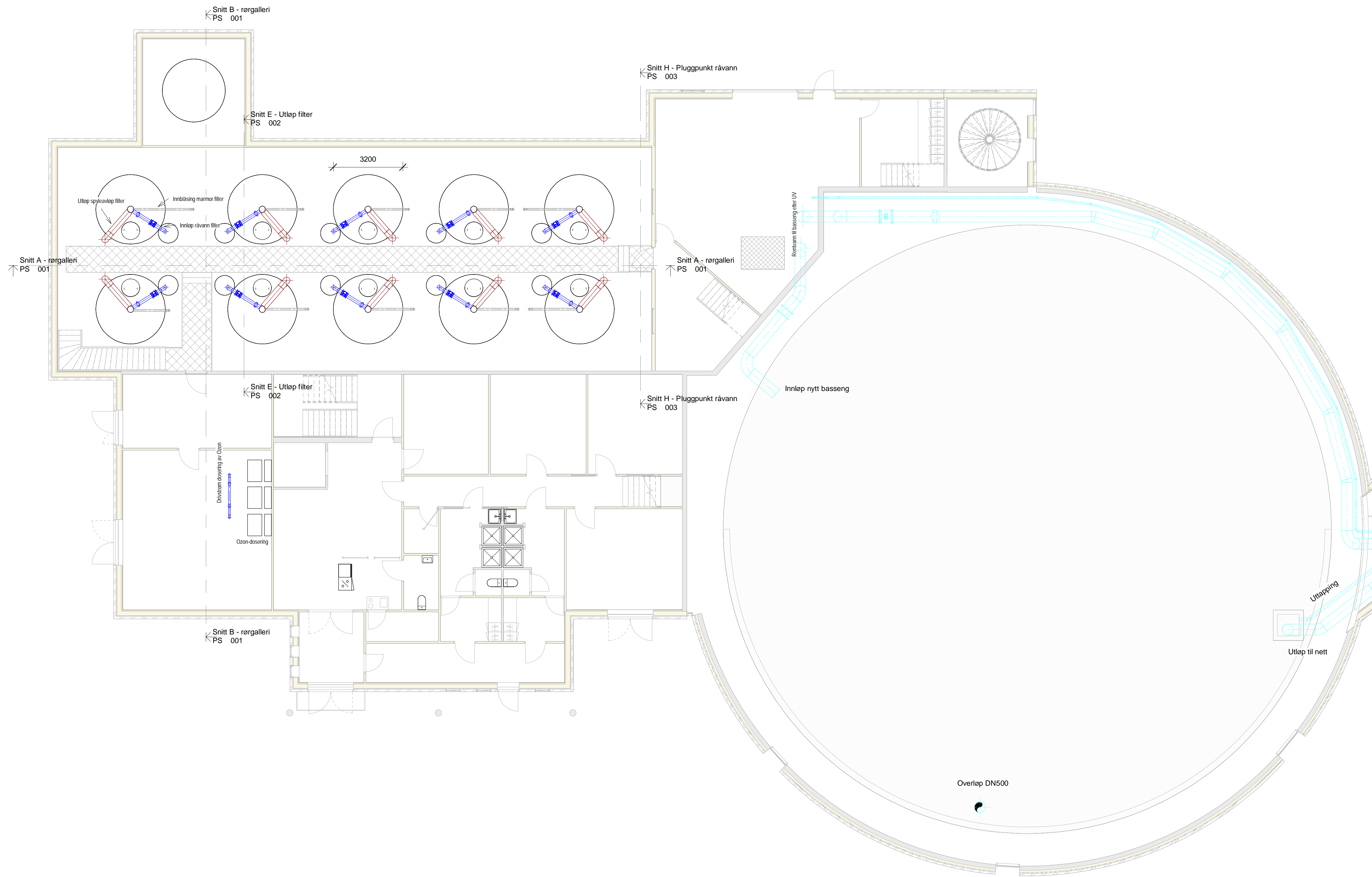

1. etg Nytt vba  
1 : 100

Tegningsnummer <b>PP 01 001</b>		Revisjon: <b>01-F</b>	
Rev.	Tekst	Rev.dato	Tegn. Kontr.
01-F	Forprosjekttegning	12.11.14	EE
-	-	-	-
-	-	-	-
-	-	-	-
-	-	-	-
<b>Forprosjekt</b>			
Prosjekt: <b>Kilemoen vannbehandlingsanlegg</b> Oppdragsgiver: Ringerike kommune <b>1. etg nytt VBA</b> Maskin			
Oppdragsleder: Jon Brandt	Tegn: EE	Målestokk: 1 : 100 (A1)	
Oppdragsnr: 535280	Kontr: JB	Dato: 12.11.14	
Tegn. nr: <b>PP 01 001</b>		Rev. <b>01-F</b>	
Fag	Type	Eig.	Lagret



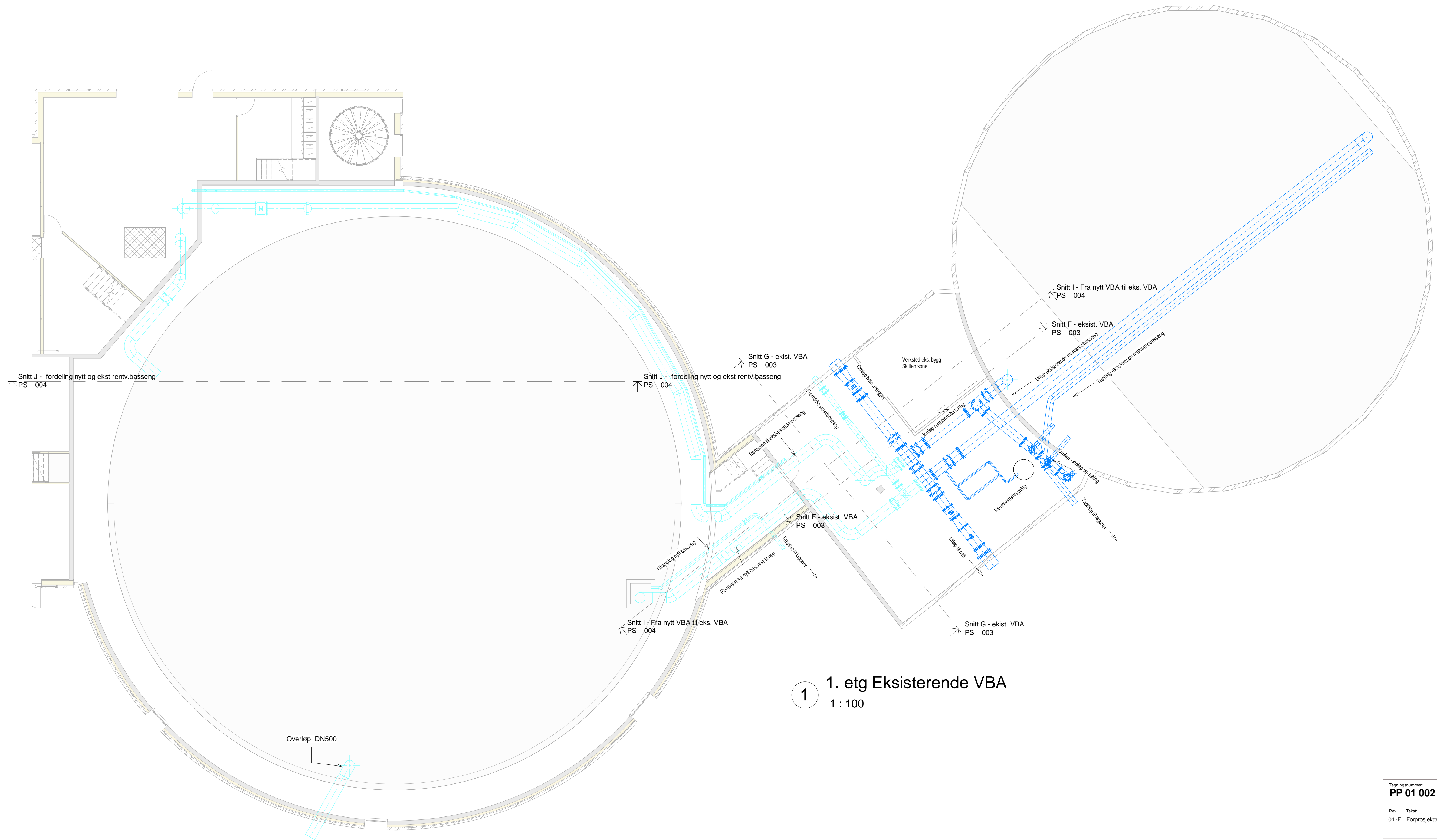

1 1. etg Eksisterende VBA  
1 : 100

Taggnummer: **PP 01 002**      Revisjon: **01-F**

Rev.	Tekst	Rev.dato:	Tegn.	Kontroll:
01-F	Forprosjekttegn	12.11.14	EE	
-				
-				
-				
-				
-				

**Forprosjekt**

Prosjekt: **Kilemoen vannbehandlingsanlegg**  
 Oppdragsgiver: **Ringerike kommune**  
**1. etg eksist VBA**  
 Maskin



Oppdragsleder: **Jon Brandt**      Tegner: **EE**      Målestokk: **1 : 100 (A1)**  
 Oppdragsnr.: **535280**      Kontrollerer: **JB**      Dato: **12.11.14**

Tegn. nr.: **PP 01 002**      Revisjon: **01-F**  
 Fag      Type      Etp.      Laget:



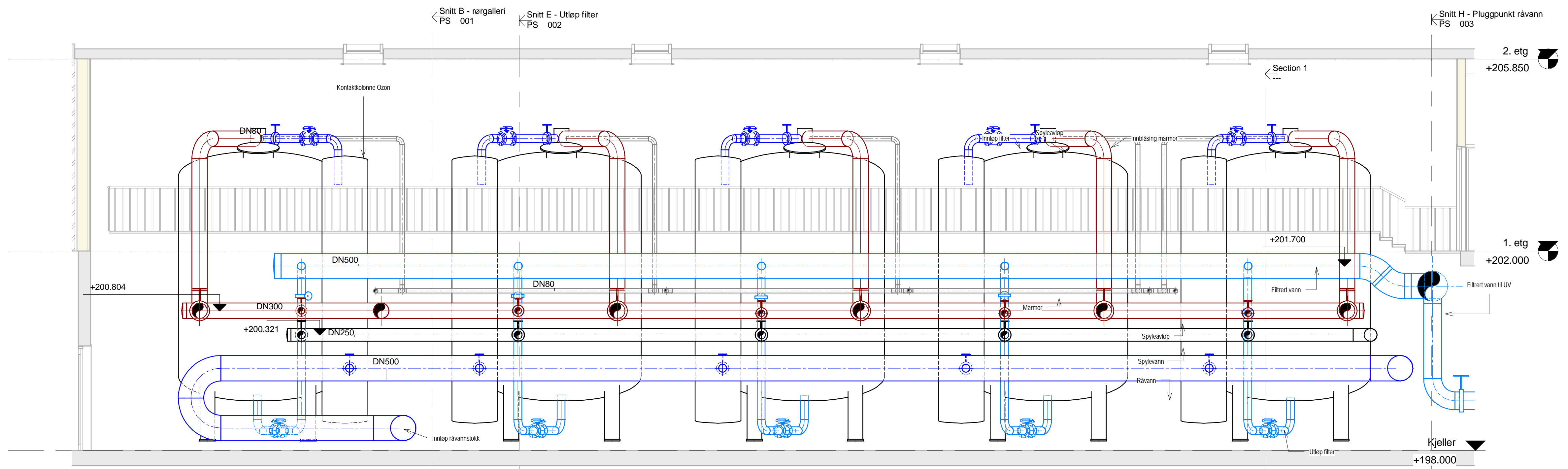

1 Snitt A - rørgalleri  
1 : 50

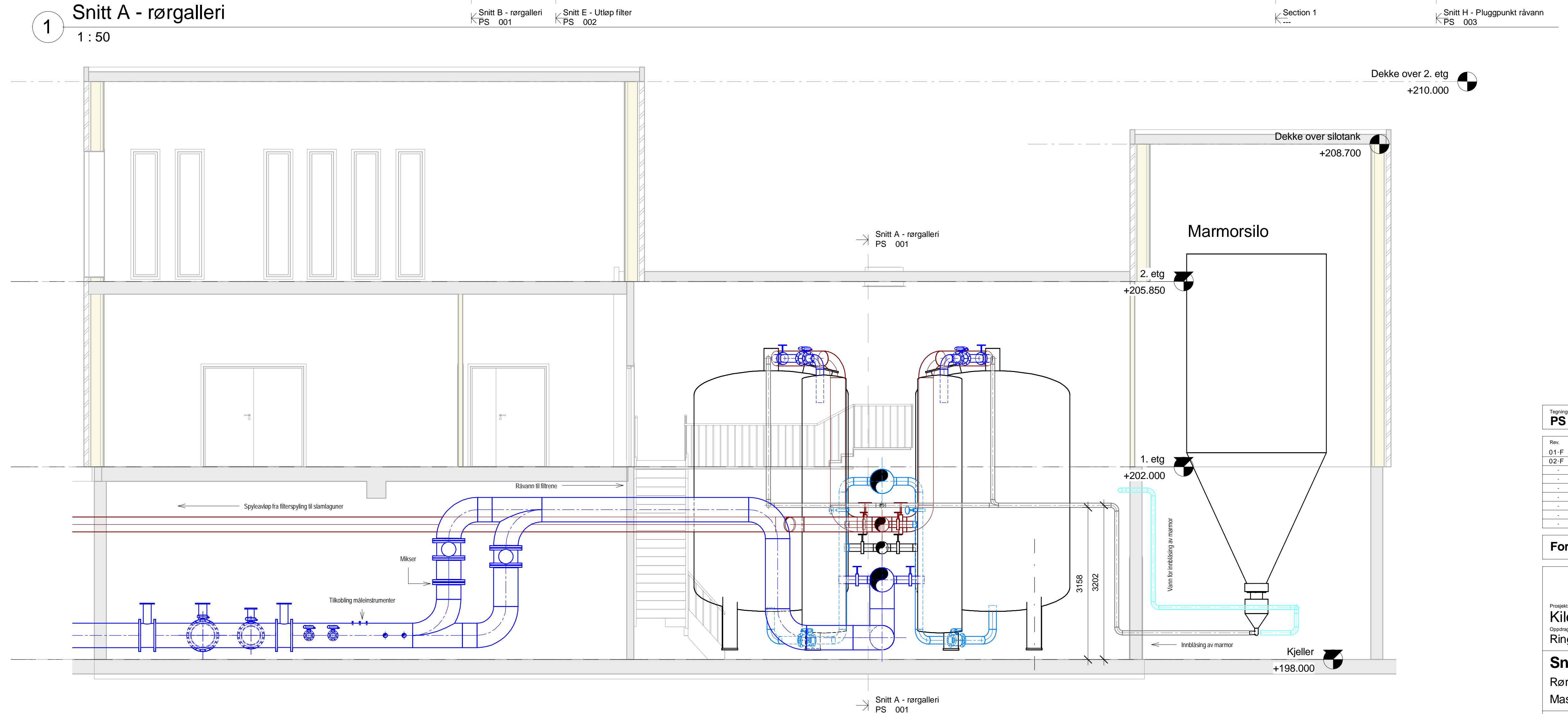

2 Snitt B - rørgalleri  
1 : 50

Tegningsnummer <b>PS 001</b>		Revisjon: <b>02-F</b>	
Rev. 01-F	Tekst: Forprosjekttegning	Rev. dato: 12.11.14	Tegn. Kontr.: EE
02-F	Mikser råvannskjeller	28.11.14	EE
-	-	-	-
-	-	-	-
-	-	-	-
-	-	-	-
<b>Forprosjekt</b>			
Prosjekt: <b>Kilemoen vannbehandlingsanlegg</b> Oppdragsgiver: Ringerike kommune <b>Snitt A og B</b> Rørgalleri nytt VBA Maskin			
Oppdragsleder: Jon Brandt	Tegn.: EE	Målestokk: 1 : 50 (A1)	Rev.:
Oppdragsnr.: 535280	Kontor: JB	Dato: 12.11.14	
Tegn. nr.:			
<b>PS 001</b>			<b>02-F</b>
Fag	Type	Etg.	Lapser:



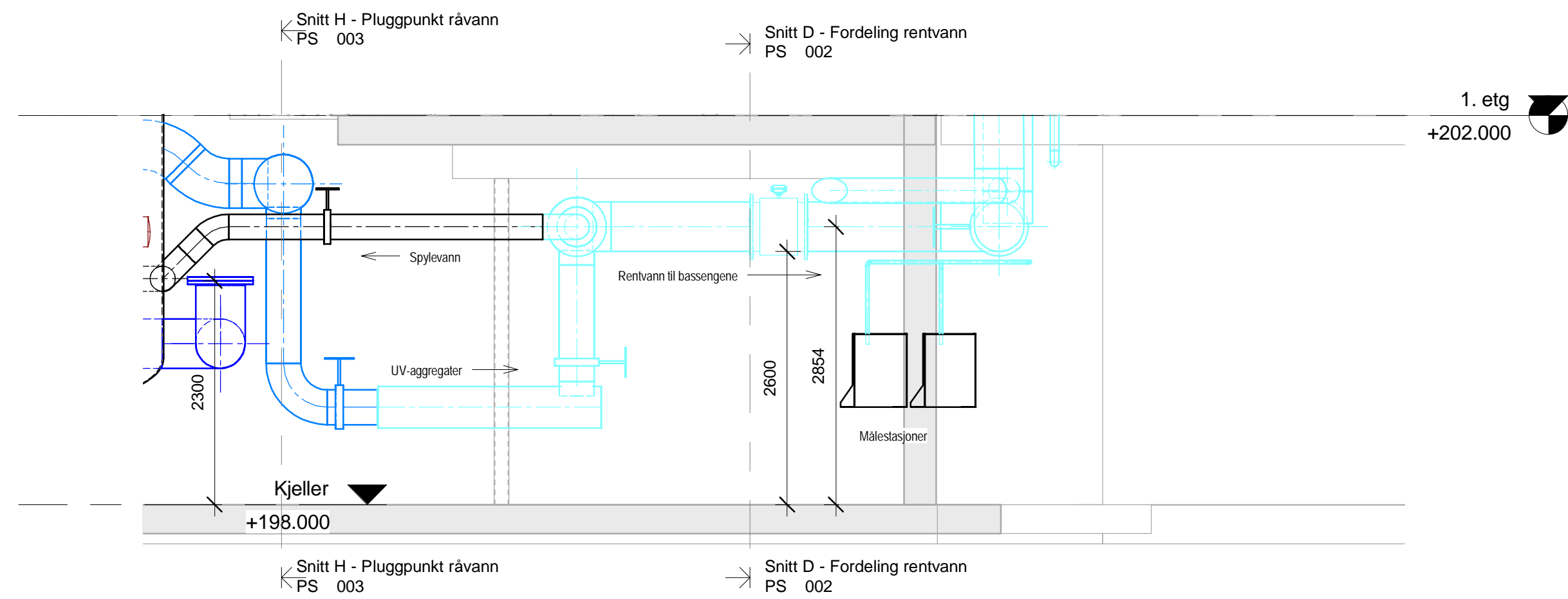

1 Snitt C - UV  
1 : 50

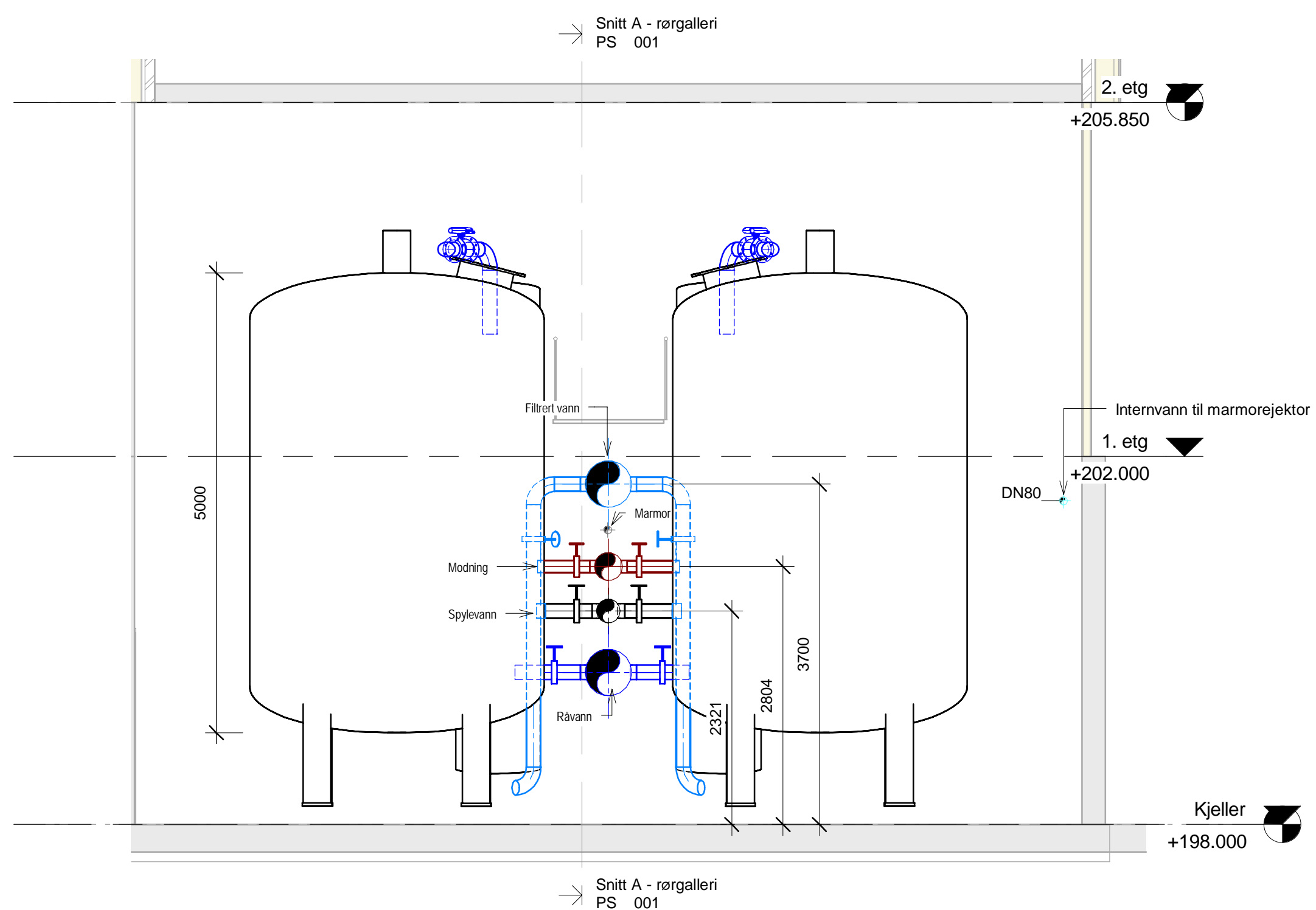

3 Snitt E - Utløp filter  
1 : 50

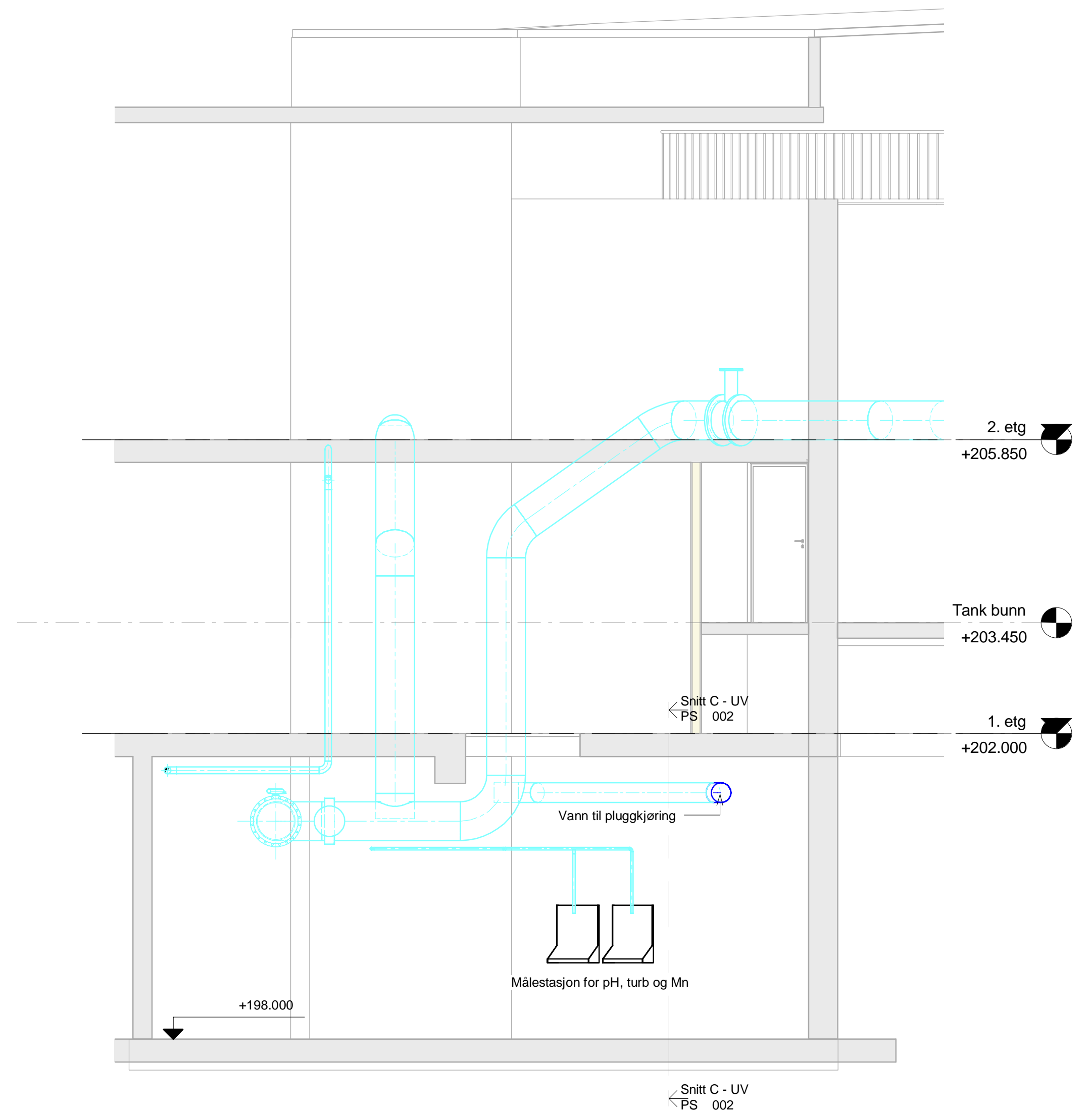

2 Snitt D - Fordeling rentvann  
1 : 50

Tegningsnummer <b>PS 002</b>		Revisjon: <b>01-F</b>	
Rev.	Tekst:	Rev.dato:	Tegn. Kontr.:
01-F	Forprosjekttegn	12.11.14	EE
-	-	-	-
-	-	-	-
-	-	-	-
-	-	-	-
-	-	-	-

**Forprosjekt**



Prosjekt:  
**Kilemoen vannbehandlingsanlegg**  
Oppdragsgiver:  
Ringerike kommune

**Snitt C, D og E**  
UV, fordeling basseng, utløp filter  
Maskin

Oppdragsleder: Jon Brandt	Tegn. EE	Målestak 1 : 50 (A1)
Oppdragsnr. 535280	Kontor: JB	Dato: 12.11.14

Tegn. nr. <b>PS 002</b>	Rev. <b>01-F</b>
Fag Type	Etg. Layer



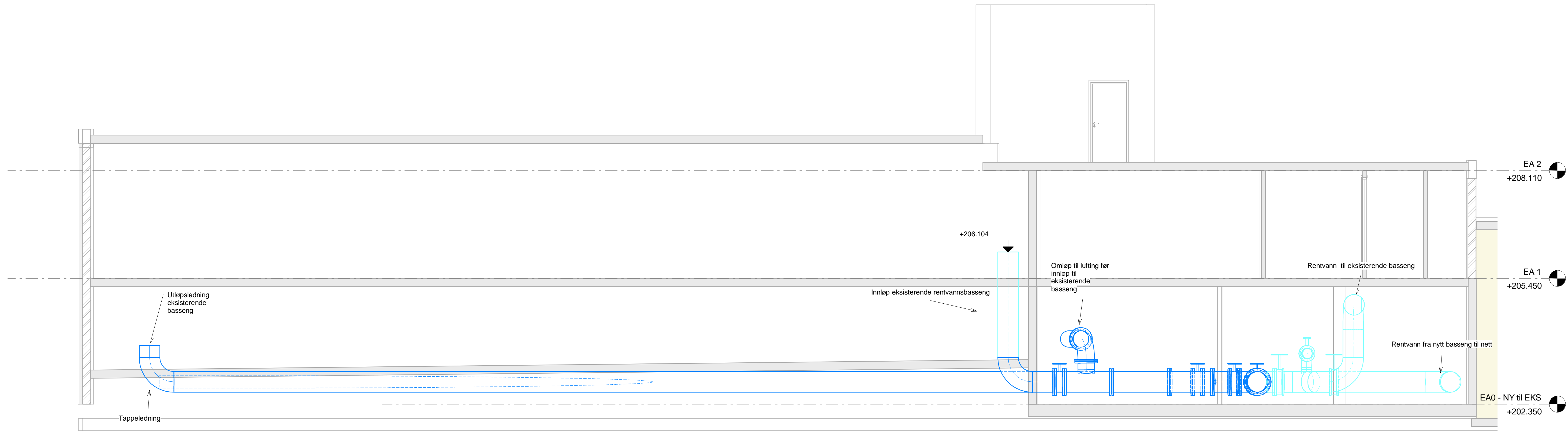

3 Snitt F - eksist. VBA  
1 : 50

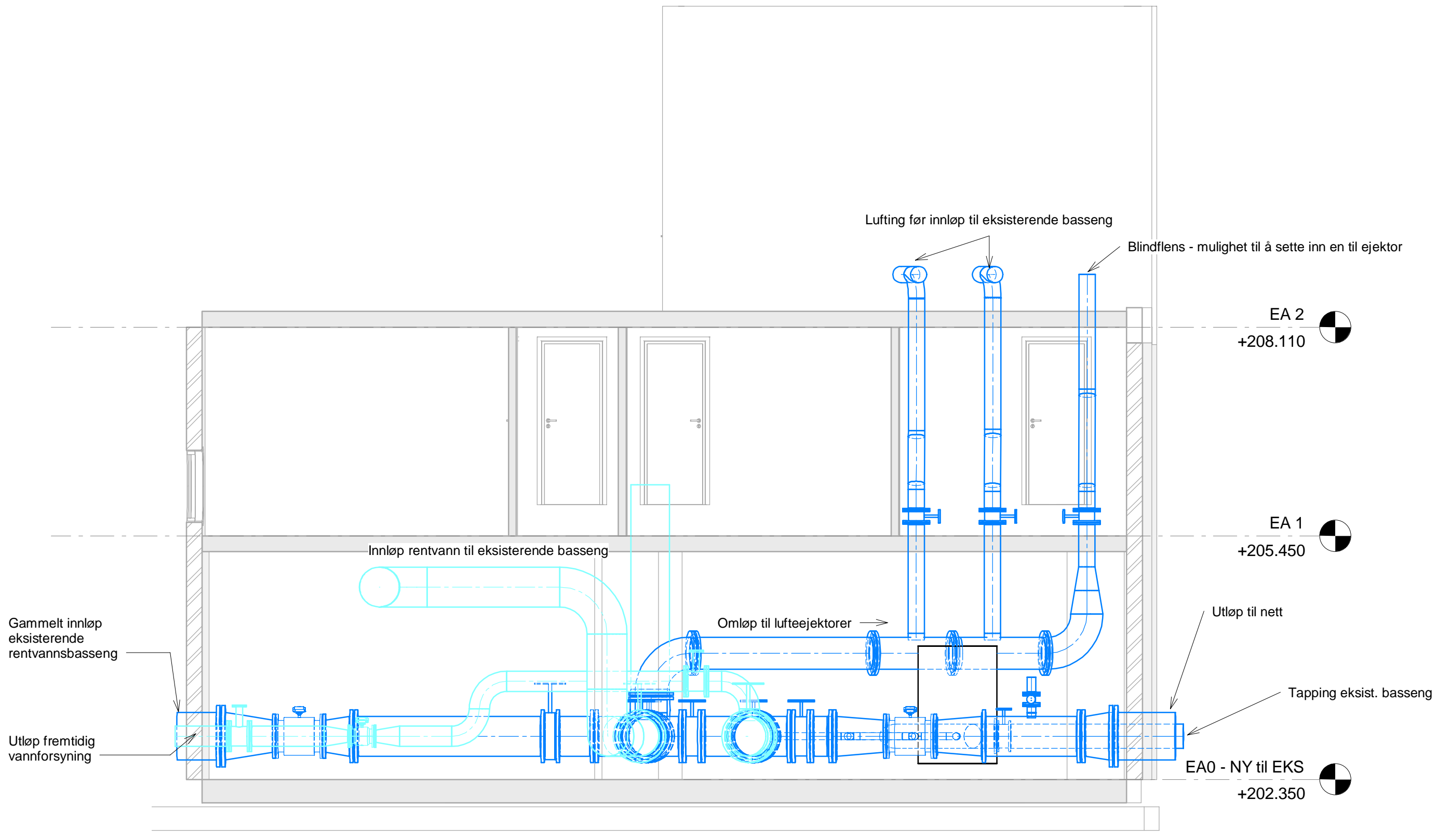

1 Snitt G - ekist. VBA  
1 : 50

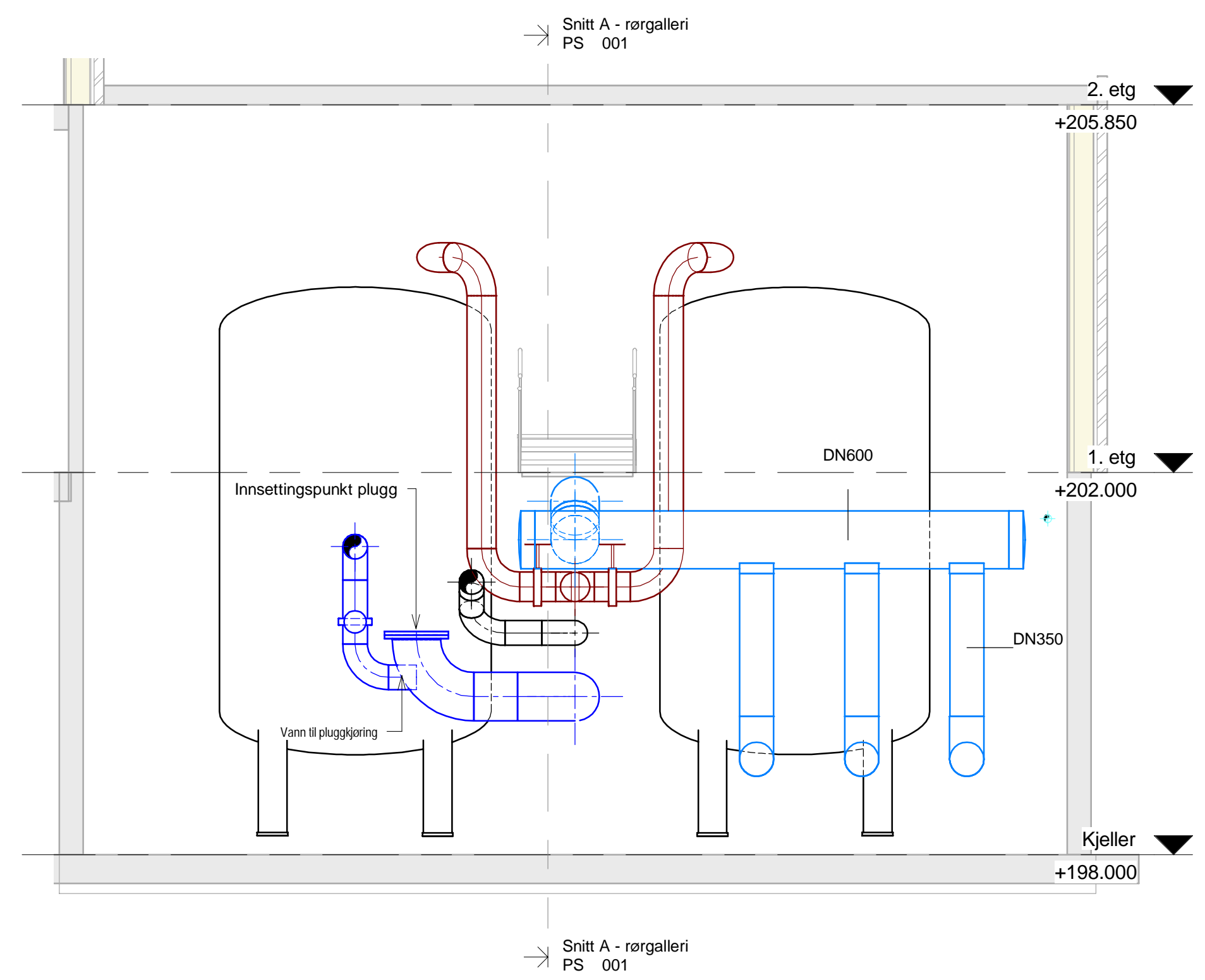

2 Snitt H - Pluggpunkt råvann  
1 : 50

Tapingsnummer: <b>PS 003</b>		Revisjon: <b>01-F</b>	
Rev.:	Takst:	Rev.dato:	Tegn. Kontr.:
-	01-F	12.11.14	EE
-	Forprosjekttegning	-	-
-	-	-	-
-	-	-	-
-	-	-	-
-	-	-	-
-	-	-	-
<b>Forprosjekt</b>			
Prosjekt: <b>Kilemoen vannbehandlingsanlegg</b>			
Oppdragsgiver: <b>Ringerike kommune</b>			
<b>Snitt F, G og H</b>			
Eksisterende VBA og pluggpunkt råvann			
Maskin			
Oppdragsleder:	Tegn.:	Målestokk:	Rev.:
Jon Brandt	EE	1 : 50 (A1)	
Oppdragsnr.:	Kontor:	Dato:	
535280	JB	12.11.14	
Tegn. nr.:	Fag:	Eg.:	Lapser:
<b>PS 003</b>			<b>01-F</b>

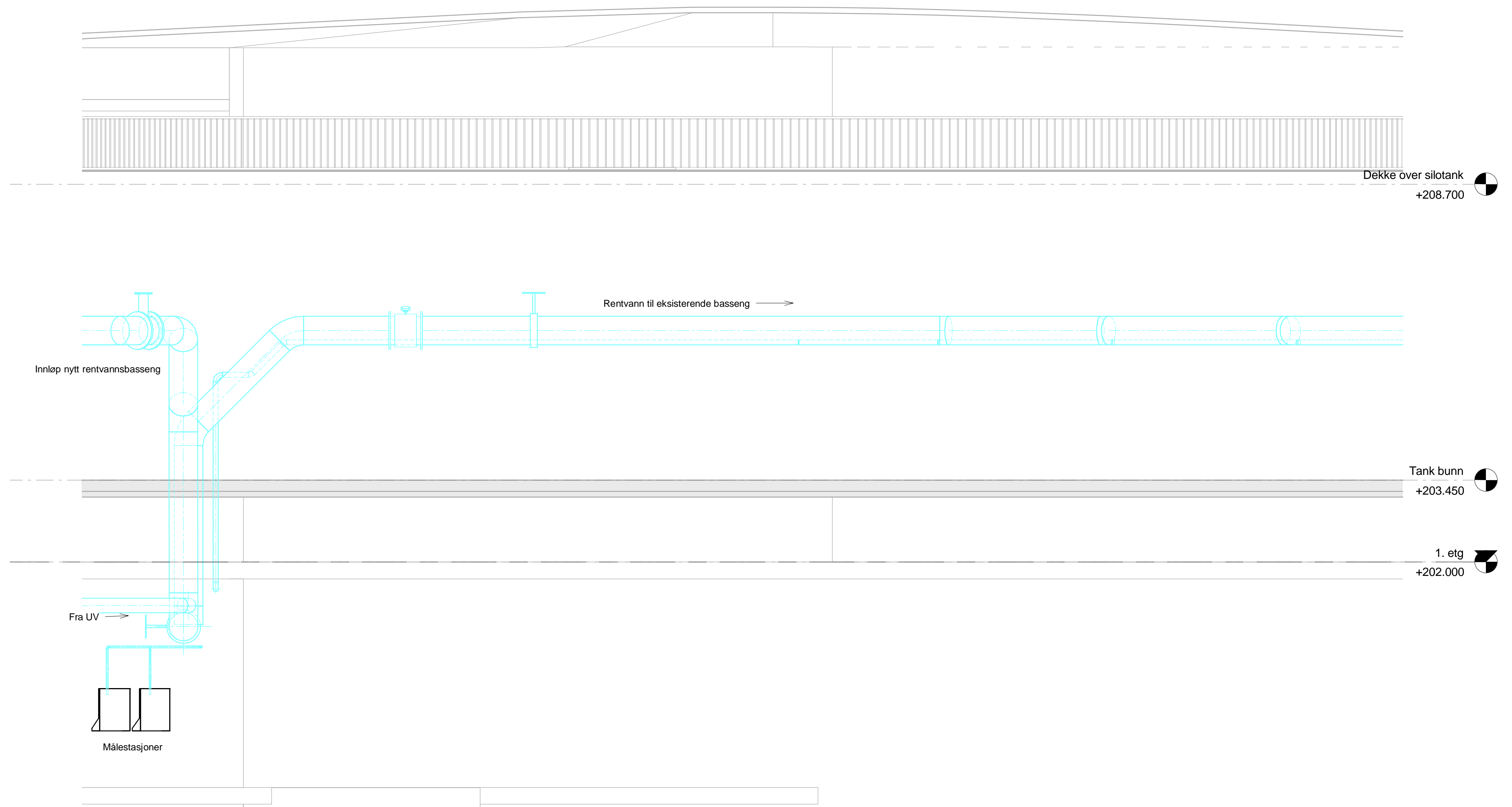

1 Snitt J - fordeling nytt og ekst rentv.basseng  
1:50

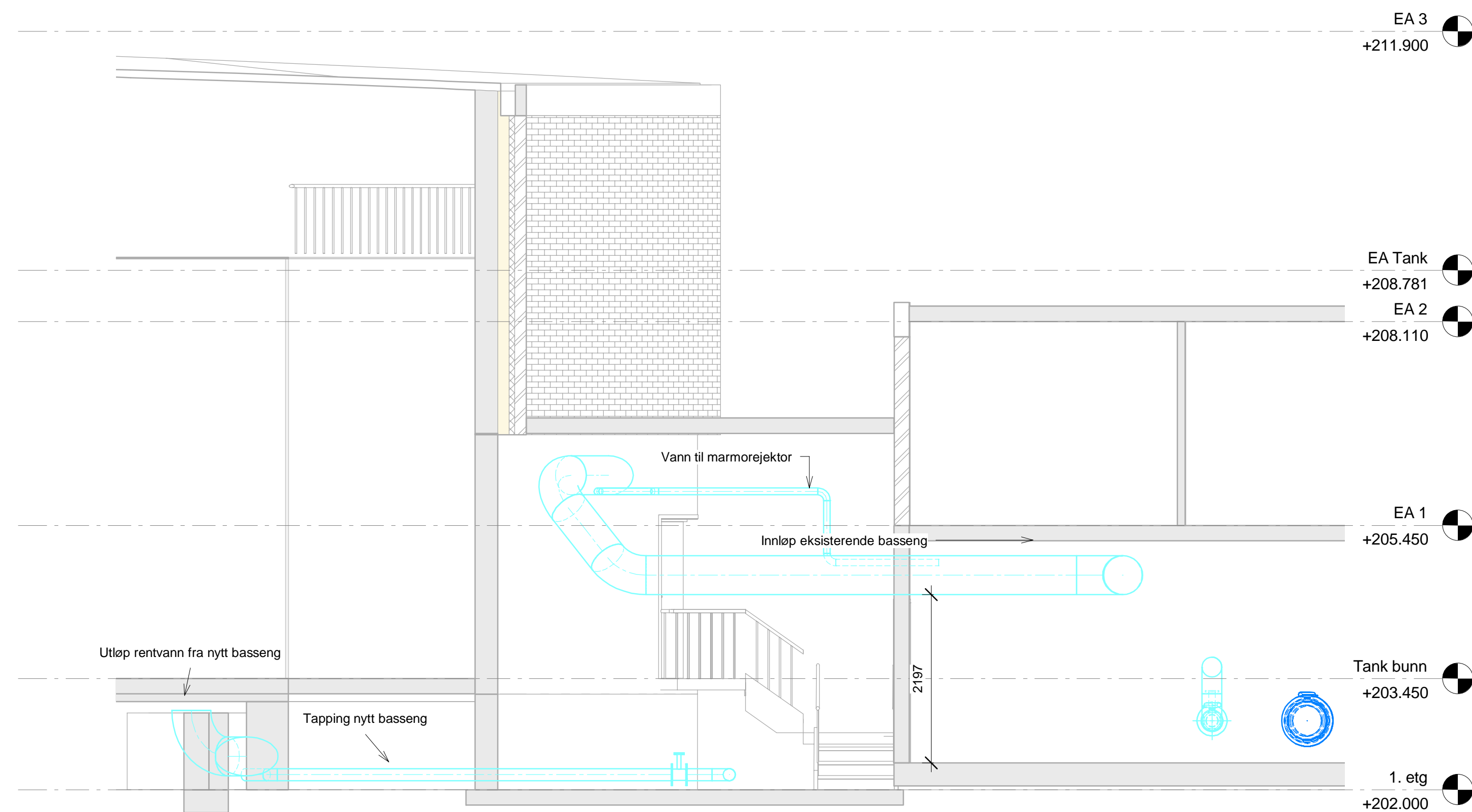

2 Snitt I - Fra nytt VBA til eks. VBA  
1:50

Tegningsnummer		Revisjon	
<b>PS 004</b>		<b>01-F</b>	
Rev.	Tekst	Rev.dato	Tegn. Kontroll
01-F	Forprosjektegning	12.11.14	EE
-	-	-	-
-	-	-	-
-	-	-	-
-	-	-	-
-	-	-	-

**Forprosjekt**

Prosjekt:  
**Kilemoen vannbehandlingsanlegg**  
Oppdragsgiver:  
Ringerike kommune

**Snitt I og J**  
Fordeling rentvann til basseng  
Maskin

Oppdragsleder: Jon Brandt	Tegn: EE	Målestakk 1:50 (A1)
Oppdragsnr. 535280	Kontroll: JB	Dato 12.11.14
Tegn. nr. <b>PS 004</b>	Rev. <b>01-F</b>	
Fag Type	Etg. Layer	





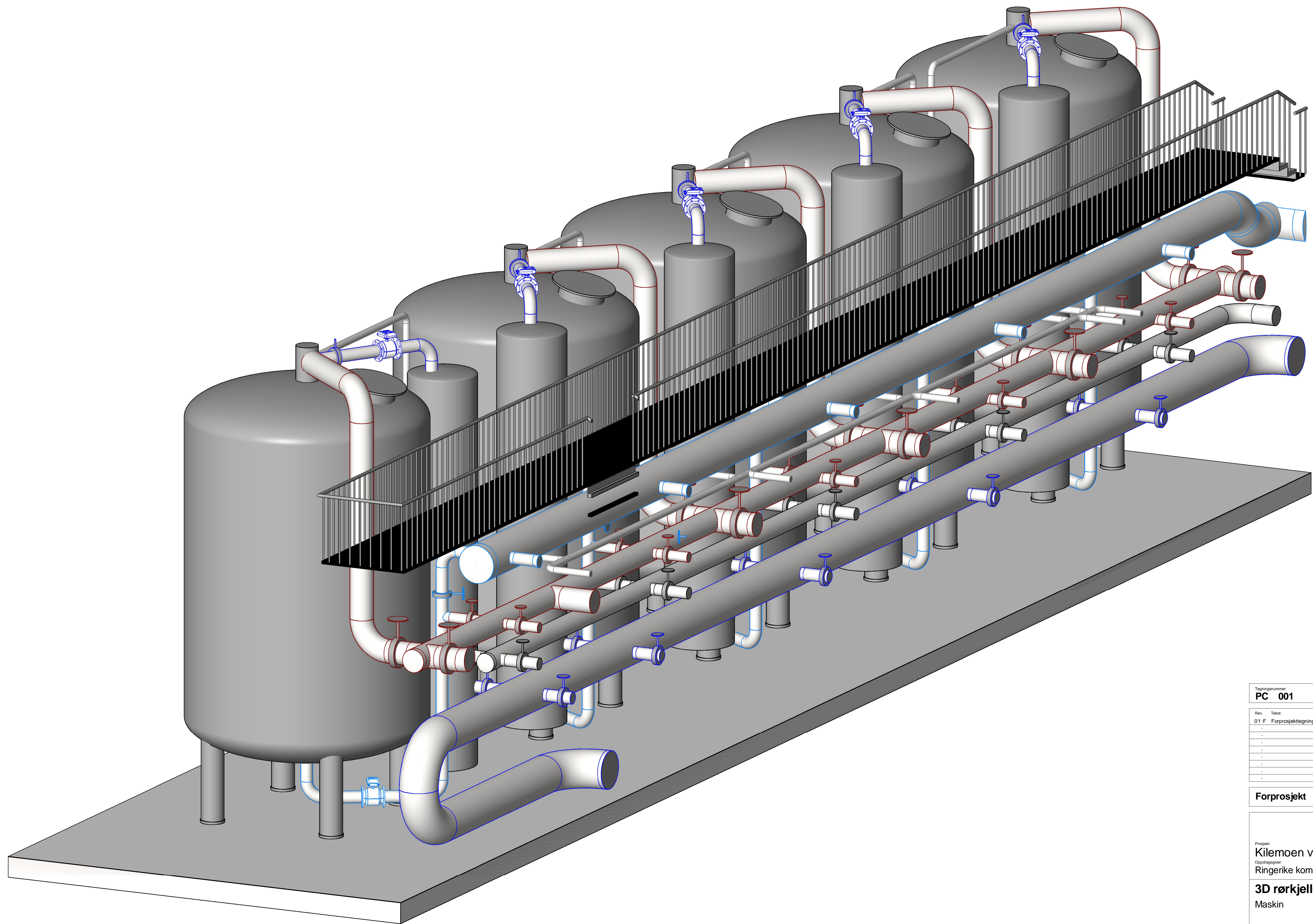

1 3D rørkjeller

Tegningnummer: <b>PC 001</b>		Revisjon: <b>01-F</b>	
Rev.:	Tekst:	Rev. dato:	Tegn. Kontroll:
01-F	Forprosjekttegning	12.11.14	EE
-	-	-	-
-	-	-	-
-	-	-	-
-	-	-	-
-	-	-	-
<b>Forprosjekt</b>			
			
Prosjekt: <b>Kilemoen vannbehandlingsanlegg</b>			
Oppdragsgiver: <b>Ringerike kommune</b>			
<b>3D rørkjeller</b>			
Maskin			
Oppdragsleder: Jon Brandt	Tegn.: EE	Målestokk:	(A1)
Oppdragsnr.: 535280	Kontor: JB	Dato:	12.11.14
Tegn. nr.:		Rev.:	
<b>PC 001</b>		<b>01-F</b>	
Fag:	Type:	Eg.:	Lap.nr.:



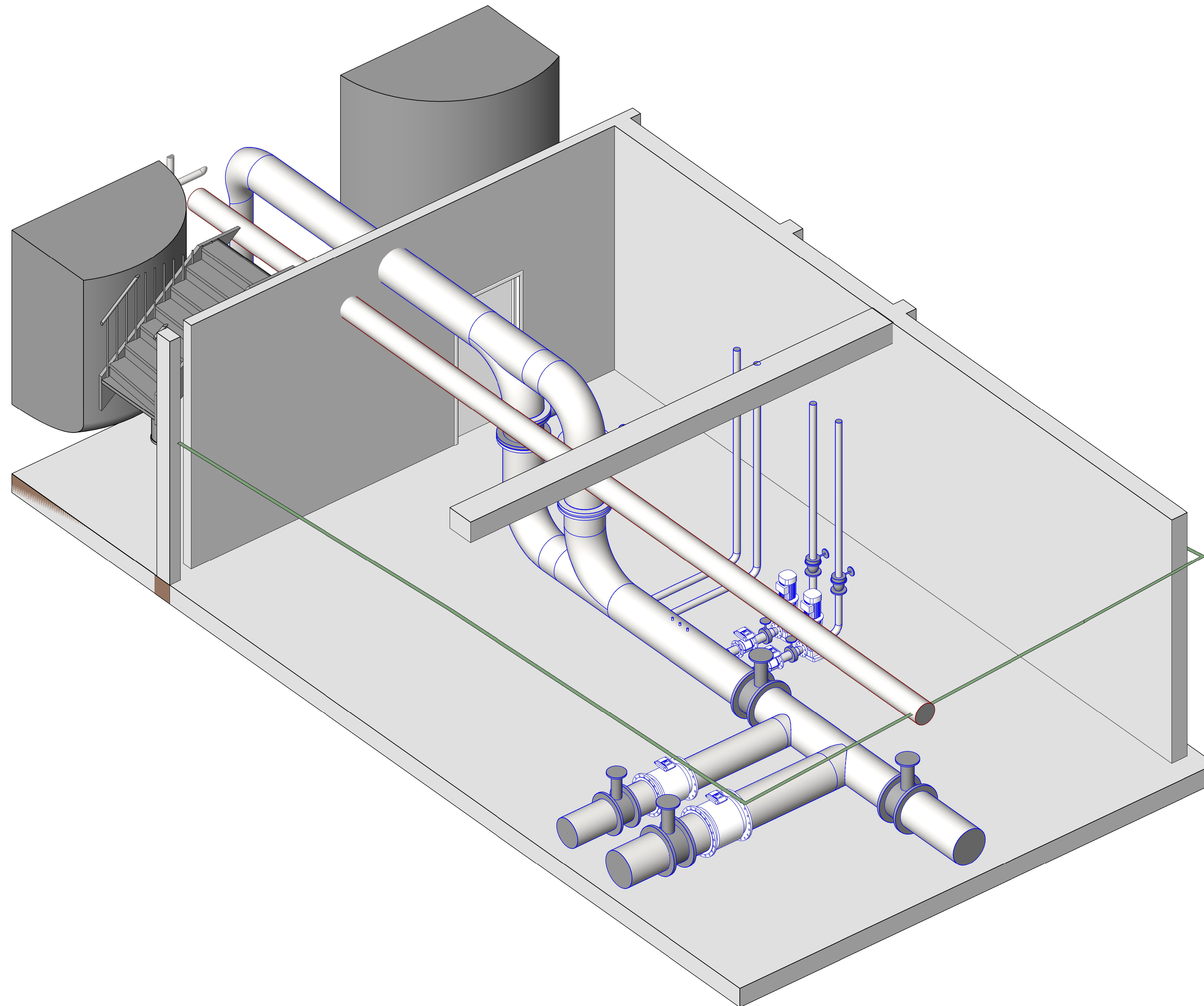

1 3D innløpskjeller

Tegningnummer <b>PC 002</b>		Revisjon: <b>02-F</b>	
Rev.:	Takst:	Rev. dato:	Tegn. Kontroll:
01-F	Forprosjekttegning	12.11.14	EE
02-F	Mikser råvannskjeller	28.11.14	EE
-	-	-	-
-	-	-	-
-	-	-	-
-	-	-	-
-	-	-	-
<b>Forprosjekt</b>			
			
Prosjekt: <b>Kilemoen vannbehandlingsanlegg</b> Oppdragsgiver: Ringerike kommune			
<b>3D Råvannsinløp</b> Maskin			
Oppdragsleder:	Tegn:	Målestokk:	(A1)
Jon Brandt	EE		
Oppdragsnr.:	Kontor:	Dato:	12.11.14
535280	JB		
Tegn. nr.:		Rev.:	<b>02-F</b>
<b>PC 002</b>			
Fag	Type	Etg.	Lagert.



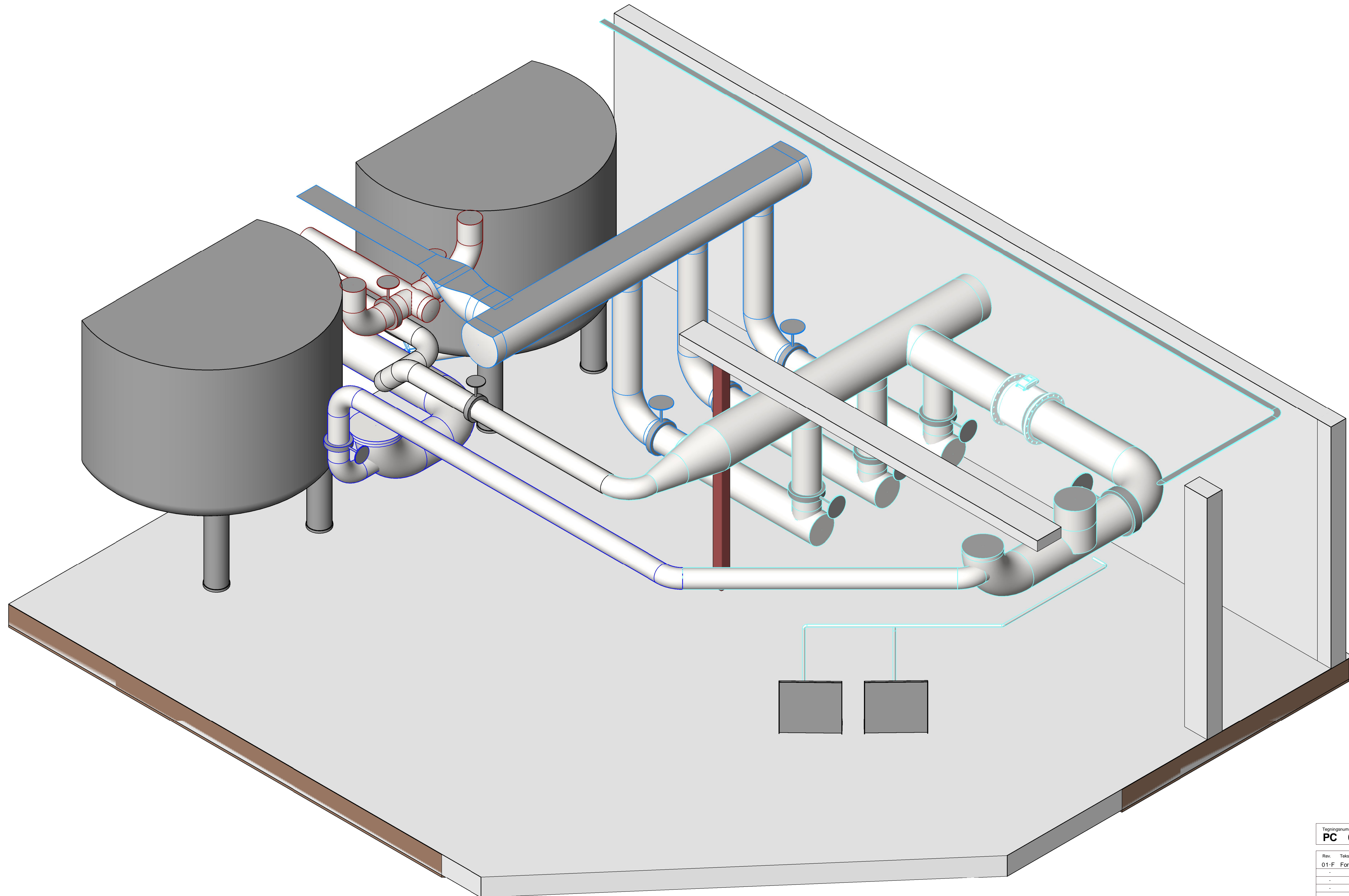

1 3D UV

Tegningnummer: <b>PC 003</b>		Revisjon: <b>01-F</b>	
Rev.:	Tekst:	Rev. dato:	Tegn. Kontroll:
01-F	Forprosjekttegning	12.11.14	EE
-	-	-	-
-	-	-	-
-	-	-	-
-	-	-	-
<b>Forprosjekt</b>			
			
Prosjekt: <b>Kilemoen vannbehandlingsanlegg</b> Oppdragsgiver: Ringerike kommune			
<b>3D UV</b> Maskin			
Oppdragsleder: Jon Brandt	Tegn. EE	Målestokk:	(A1)
Oppdragsnr.: 535280	Kontroll: JB	Dato:	12.11.14
Tegn. nr.:		Rev.:	
<b>PC 003</b>		<b>01-F</b>	
Fag Type	Eg. Løst.		



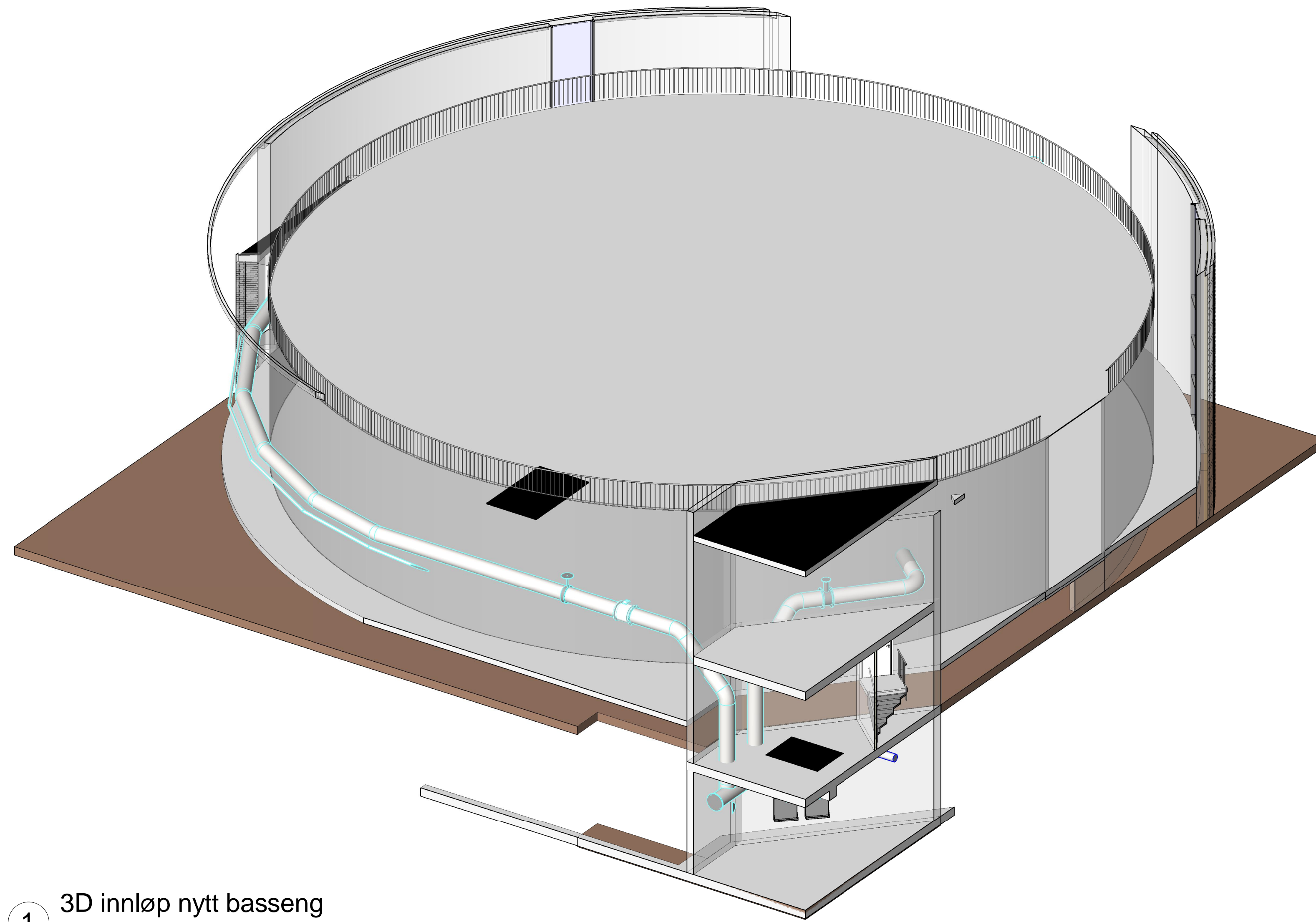

1 3D innløp nytt basseng

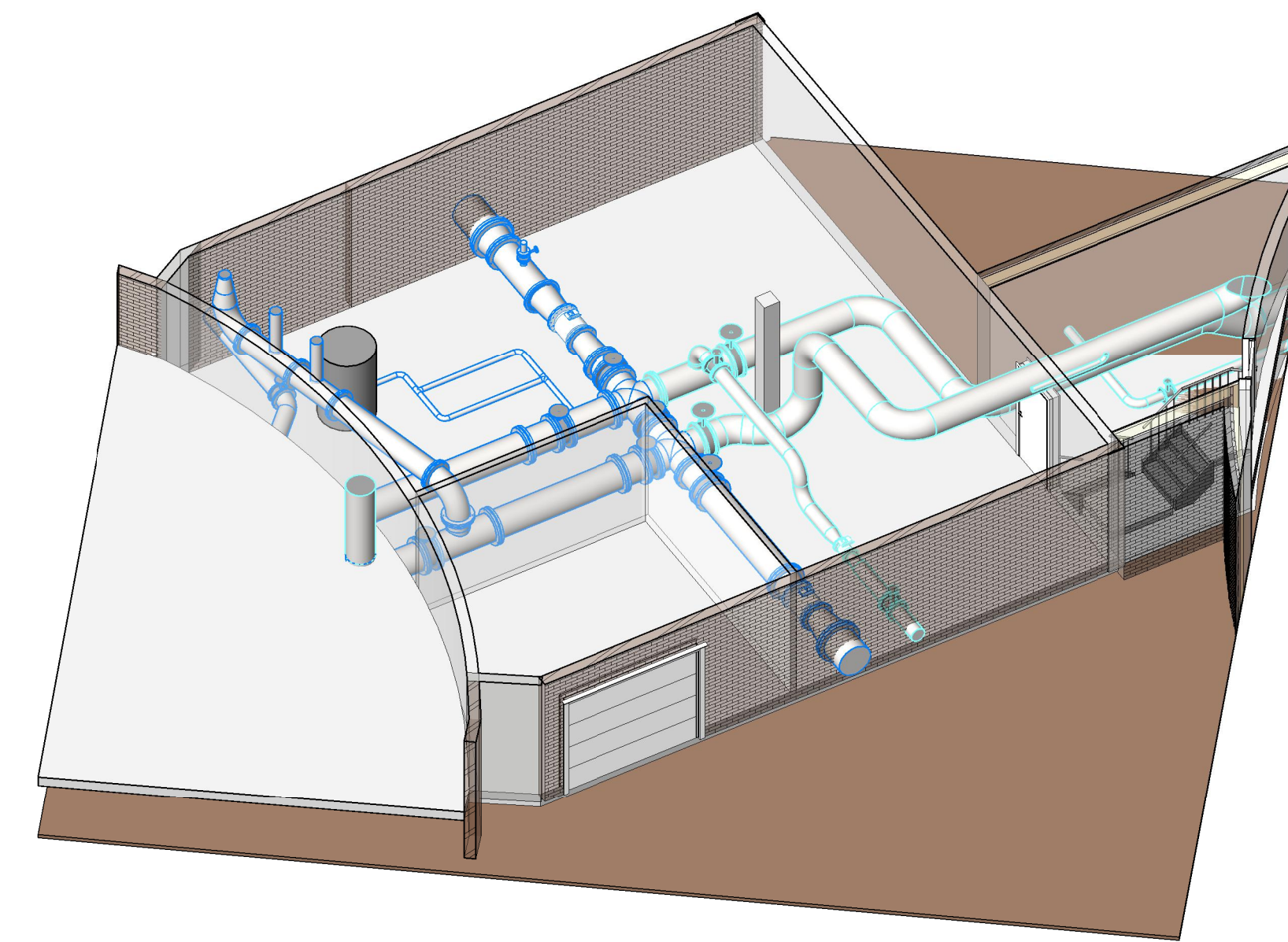

2 3D innløp eksisterende basseng

Tegningnummer: <b>PC 004</b>		Revisjon: <b>01-F</b>	
Rev.:	Tekst:	Rev.dato:	Tegn. Kontroll:
01-F	Forprosjekttegning	12.11.14	EE
-	-	-	-
-	-	-	-
-	-	-	-
-	-	-	-
-	-	-	-
<b>Forprosjekt</b>			
			
Prosjekt: <b>Kilemoen vannbehandlingsanlegg</b> Oppdragsgiver: Ringerike kommune			
<b>3D fordeling rentvannsbasseng</b> Maskin			
Oppdragsleder: Jon Brandt	Tegn: EE	Målestokk:	(A1)
Oppdragsnr.: 535280	Kontor: JB	Dato:	12.11.14
Tegn. nr.:		Rev.:	
<b>PC 004</b>		<b>01-F</b>	
Fag Type	Etg. Løpnr.		



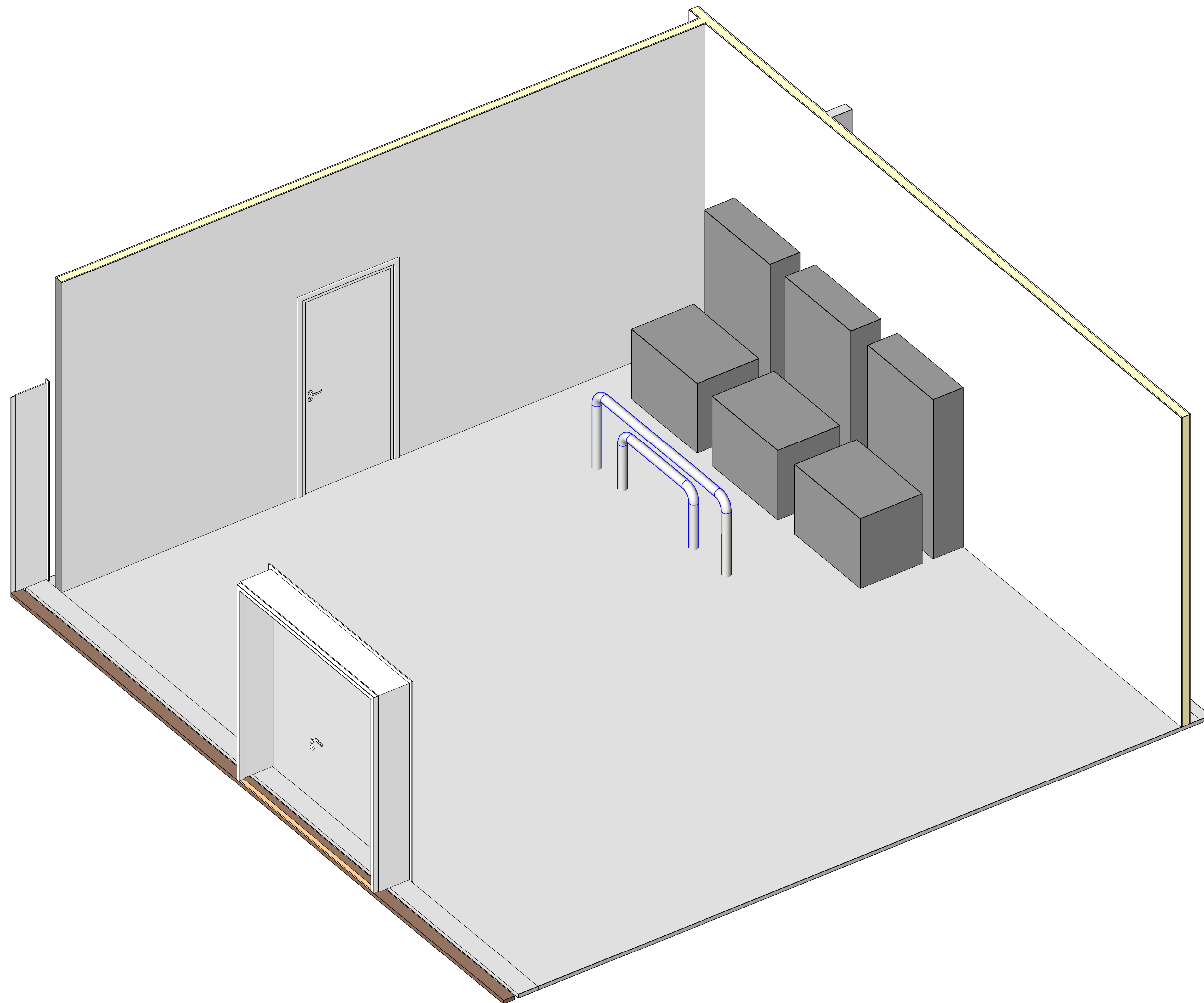

1 3D Ozon dosering

Tegningsnummer:		Revisjon:	
<b>PC 005</b>		<b>01-F</b>	
Rev.:	Tilset:	Rev.dato:	Tegn. Kontroll:
01-F	Forprosjekttegning	12.11.14	EE
-	-	-	-
-	-	-	-
-	-	-	-
-	-	-	-
-	-	-	-
-	-	-	-

**Forprosjekt**

  
 Prosjekt:  
**Kilemoen vannbehandlingsanlegg**  
 Oppdragsgiver:  
 Ringerike kommune  
**3D Ozon-dosering 1 etg**  
 Maskin

Oppdragsleder:	Tegn:	Målestokk:
Jon Brandt	EE	(A1)
Oppdragsnr.:	Kontroll:	Dato:
535280	JB	12.11.14

Tegn. nr.:	Rev.:
<b>PC 005</b>	<b>01-F</b>
Fag Type Ekg. Løpnr.:	

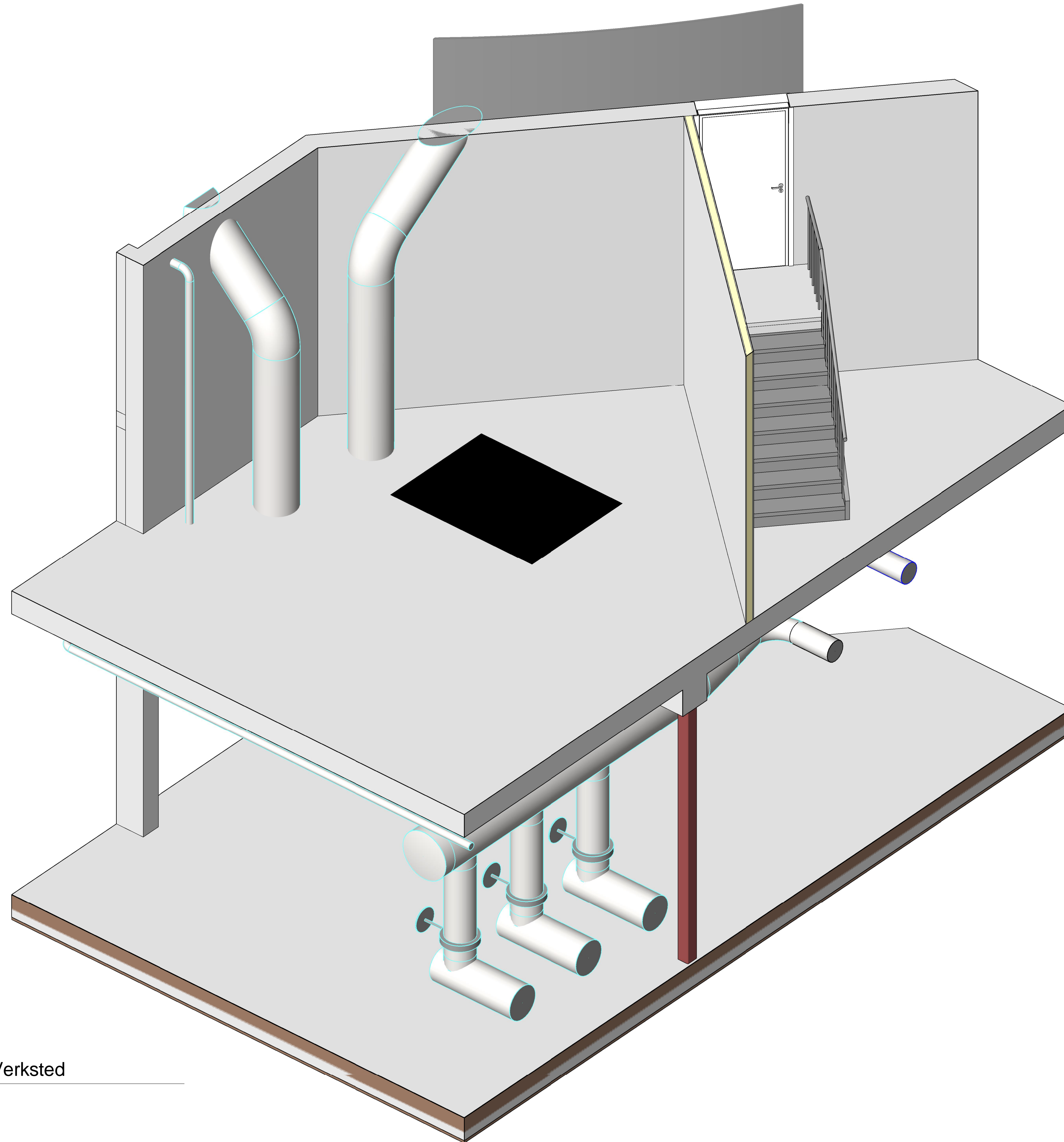

1 3D Verksted

Tegningsnummer: <b>PC 006</b>		Revisjon: <b>01-F</b>	
Rev.:	Takst:	Rev.dato:	Tegn. Kontroll:
01-F	Forprosjekttegning	12.11.14	EE
-	-	-	-
-	-	-	-
-	-	-	-
-	-	-	-
-	-	-	-
<b>Forprosjekt</b>			
			
Prosjekt: <b>Kilemoen vannbehandlingsanlegg</b> Oppdragsgiver: Ringerike kommune			
<b>3D Verksted</b> Maskin			
Oppdragsleder:	Tegn:	Målestokk:	
Jon Brandt	EE	(A1)	
Oppdragsnr.:	Kontor:	Dato:	
535280	JB	12.11.14	
Tegn. nr.:		Rev.:	
<b>PC 006</b>		<b>01-F</b>	
Fag	Type	Eg.	Lagert.