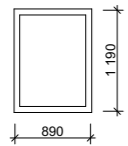
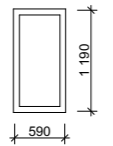
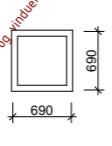
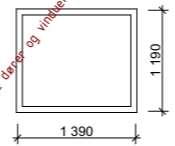
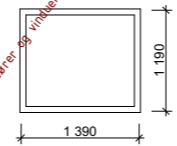
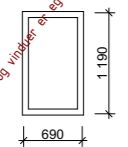
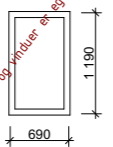
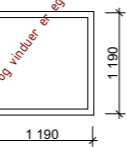
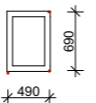
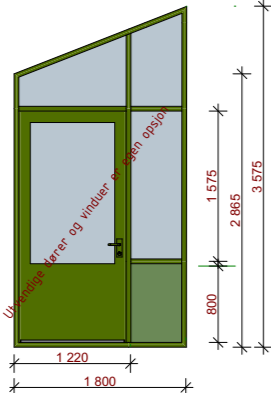
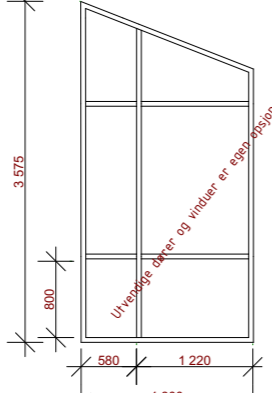

VINDUSKJEMA - BYGG H		
ID	H-V01	H-V02
Antall	1	1
	Innvendig vindu	Innvendig vindu
		
Størrelse	B= 890	590
	H= 1190	1190
Brannkrav	EI 60	EI 60
Lydkrav	38 dB	38 dB
U-verdi	0,8	0,8
Motstand-Sikkerhetskrav	P6B/RC4	P6B/RC4
Karm	Tre eller stål	Tre eller stål
Farge karm	Pale Olive eller tilsvarende	Pale Olive eller tilsvarende
Annen info.	Innevindu - ingen solskjerming	Innevindu - ingen solskjerming

VINDUSKJEMA - BYGG H			
H-V01	H-V01	H-V02	H-V03
3	6	4	2
	Utvendige dører og vinduer er egen oppgave	Utvendige dører og vinduer er egen oppgave	Utvendige dører og vinduer er egen oppgave
			
690	1 390	1 390	1 390
690	1 190	1 190	1 190
Avklaras	Avklaras	Avklaras	EI 60
30 dB	30 dB	30 dB	30 dB
0,8	0,8	0,8	0,8
P6B/RC4	P6B/RC4	P6B/RC4	P6B/RC4
Stål	Stål	Stål	Stål
RAL: 6011	RAL: 6011	RAL: 6011	RAL: 6011
Solskjerming Heroal serge 600 eller tilsv. Farge RAL 6011 på screenkasse og styreskinner. Farge Jade river eller tilsiv på duk. El.styring med bryter i cellepanel.	Solskjerming Heroal serge 600 eller tilsv. Farge RAL 6011 på screenkasse og styreskinner. Farge Jade river eller tilsiv på duk. El.styring med bryter i cellepanel.	Solskjerming Heroal serge 600 eller tilsv. Farge RAL 6011 på screenkasse og styreskinner. Farge Jade river eller tilsiv på duk. El.styring med bryter i cellepanel.	Solskjerming Heroal serge 600 eller tilsv. Farge RAL 6011 på screenkasse og styreskinner. Farge Jade river eller tilsiv på duk. El.styring med bryter i cellepanel.

VINDUSKJEMA - BYGG H				
ID	H-V04	H-V05	H-V06	H-V10
Antall	2	1	3	14
	Utvendige dører og vinduer er egen oppgave	Utvendige dører og vinduer er egen oppgave	Utvendige dører og vinduer er egen oppgave	Vindu i nytt overbygg på eks. luftegård
				
Størrelse	B= 690	690	1 190	490
	H= 1 190	1 190	1 190	690
Brannkrav	Avklaras	Avklaras	Avklaras	
Lydkrav	30 dB	30 dB	30 dB	
U-verdi	0,8	0,8	0,8	
Motstand-Sikkerhetskrav	P6B/RC4	P6B/RC4	P6B/RC4	P6B/RC4
Karm	Stål	Stål	Stål	Aluminium eller stål
Farge karm	RAL: 6011	RAL: 6011	RAL: 6011	RAL: 6011
Annen info.	Solskjerming Heroal serge 600 eller tilsv. Farge RAL 6011 på screenkasse og styreskinner. Farge Jade river eller tilsiv på duk. El.styring med bryter i cellepanel.	Solskjerming Heroal serge 600 eller tilsv. Farge RAL 6011 på screenkasse og styreskinner. Farge Jade river eller tilsiv på duk. El.styring med bryter i cellepanel.	Solskjerming Heroal serge 600 eller tilsv. Farge RAL 6011 på screenkasse og styreskinner. Farge Jade river eller tilsiv på duk. El.styring med bryter i cellepanel.	

Ved montering: Dobbel losholt og stender c/c 30 cm under vindu

H-Kanapp-01			H-Kanapp-02		
					
Bredde	1 800	1 800			
Høyde	3 575	3 575			
Brannkrav	EI 30	EI 30			
Lydkrav	30 dB	30 dB			
U-verdi	1,2	1,2			
Motstand- og sikkerhetskrav	P6B/RC4	P6B/RC4			
Hengsler	4				
Karm	Stål	Stål			
Farge	RAL: 6011	RAL: 6011			
Annen info	Solreflekterende glass. Eksakt faktor avklares i det. prosjekt	Solreflekterende glass. Eksakt faktor avklares i det. prosjekt			

For utvendig dør H-U5 (i gavlvegg 1. etg), se egen tegning (02584 108516 A 234 60 002)

SB Tegningsnummer:										Prosjektnr. for prosjekterende/lev.		
EiendomsID	Bygnummer	Etasje	Fag	Systemkode	Type	tegn	Løpnr.	Prosj.fase	Rev.	Status	A862	
02584	108516H	02	A	2	60	H01	2.1	-				

ARK : **TROLLVEGG**

ARKITEKTUR / INTERIØR / PLAN

Markensgate 13, 4611 Kristiansand - Org. nr: 991 688 285 MVA -
www.trollvegg.no - post@trollvegg.no

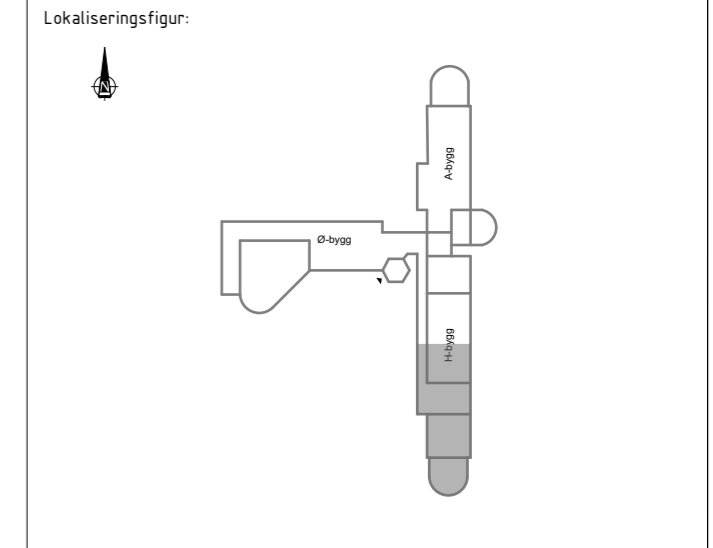

Fase: FORPROSJEKT		PROSJEKTNR. SB: 1275001										
		Godkjent										
Tittel: Telemark fengsel, avd. Skien		Kontroll prosjekt. Sign. Kontroll TV BG										
Vindu- og dørskjema bygg H		Date 13.09.2024 Målestokk										
SB Tegningsnummer:		Kontroll utførende Sign. Kontroll - -										
EiendomsID Bygnummer Etasje Fag Systemkode Type tegn Løpnr. Prosj.fase Rev. Status										Prosjektnr. for prosjekterende/lev.		
02584	108516	02	A	2	60	H01	2.1	-				