

X:\noroppdrag\Hamar\520452045204527\BIM\VA_T\Modell\EM6_Leiles-utbudsplan.dwg - ErNils - Plottet: 2024-04-21, 10:42:15 - LAYOUT = Z-001 - XREF = EM6_Leiles-Proessen, 2024.01.29_planvisning_koordinat_Malmberg_eksisterende_VA-kart



FORKLARINGER

ANVISNINGER

- Tegningen viser eksisterende rensanlegg (plan U1), areal avstatt for utvidelse av anlegget, samt planlagt plassering av biogasanlegg.
- Biogasanlegget er kontrahert (Malmberg AB og Antec Biogas).

HENVISNINGER

- Z-10-00-01 - Oversiktsplan
- M-20-U1-01 - Plan U1
- M-20-01-01 - Plan 01
- P-60-00-03 - Flytskjema slambehandling

Rev.	Dato	Beskrivelse	ErNils	TSK	AIToe
F01	2024-04-22	For anskaffelse			

37/1381

37/764

Trysil kommune

Målestokk (gjelder A1)

1:250

RA300. Innbygda rensanlegg
Oversiktsplan

Underlag for entrepris M1 - Samspillsentreprise

Norconsult	Oppdragsnummer 5204527	Tegningsnummer Z-10-00-01	Revisjon F01
------------	---------------------------	------------------------------	-----------------

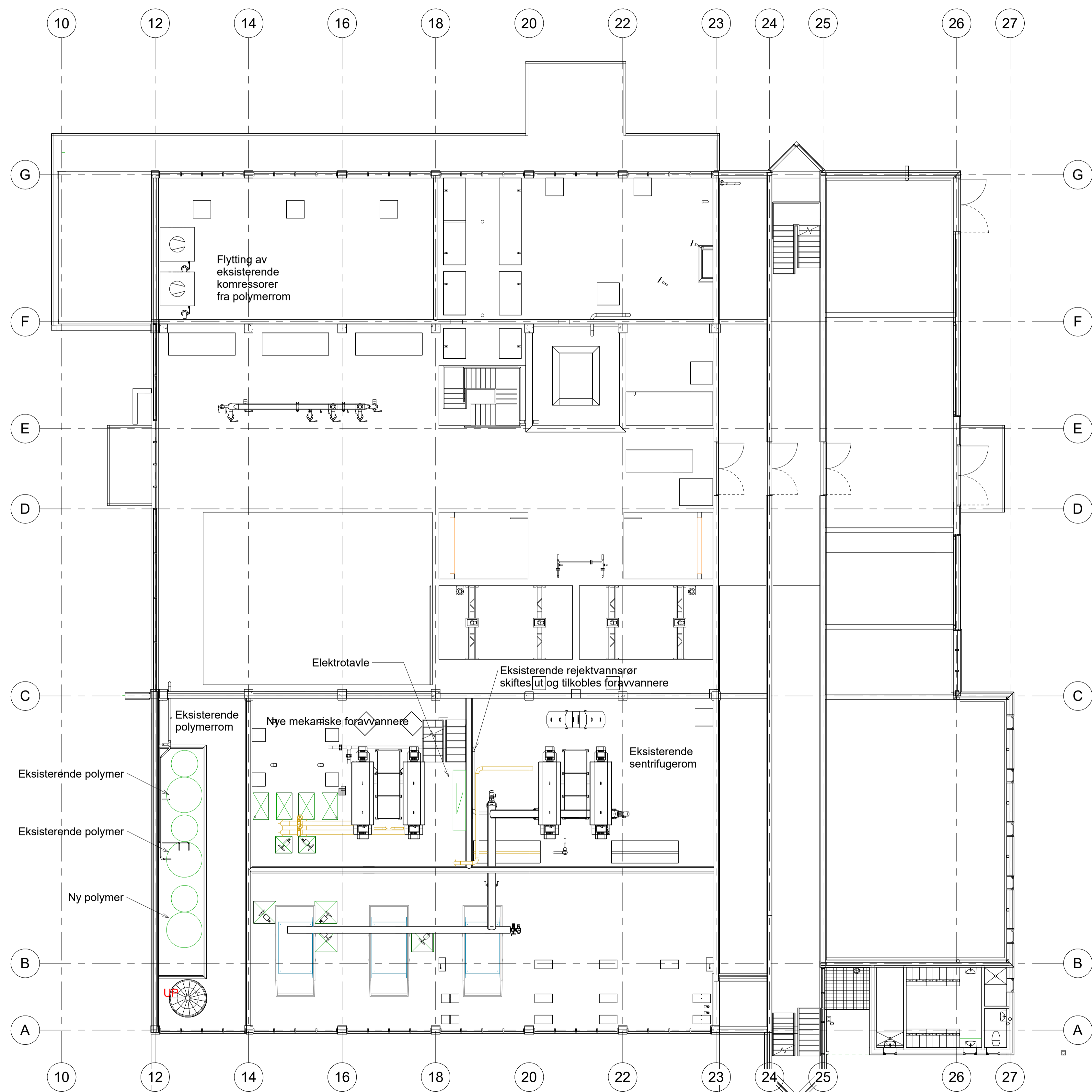

Tegningsnummer	Revisjon
M-20-01-01	F04

Rev.	Dato	Beskrivelse	Utarbeidet	Fagkontroll	Godkjent
F04	2024-04-22	For anskaffelse	ErNils	TSk	AIToe
B03	2024-02-05	For informasjon - ny slamhåndtering	ErNils	TSk	AIToe
B02	2021-01-20	Forprosjekttegning for kommentar	SiSte	TSk	AIToe
B01	2020-11-27	Forprosjekttegninger for kommentar	SiSte	TSk	AIToe

Dette dokumentet er utarbeidet av Norconsult AS som del av det oppdraget som fremgår nedenfor. Opphavsretten tilhører Norconsult AS. Dokumentet må bare benyttes til det formål som oppdragsavtalen beskriver, og må ikke kopieres eller gjøres tilgjengelig på annen måte eller i større utstrekning enn formålet tilsier.

Trysil kommune
 Oppdragsnummer:

Målestokk (gjelder A1)
1 : 100

RA300. Innbygda rensanlegg
Plan 01
Prosessanlegg
Underlag for entrepris M1 - Samspillsentreprise

Norconsult	Oppdragsnummer	Tegningsnummer	Revisjon
	5204527	M-20-01-01	F04

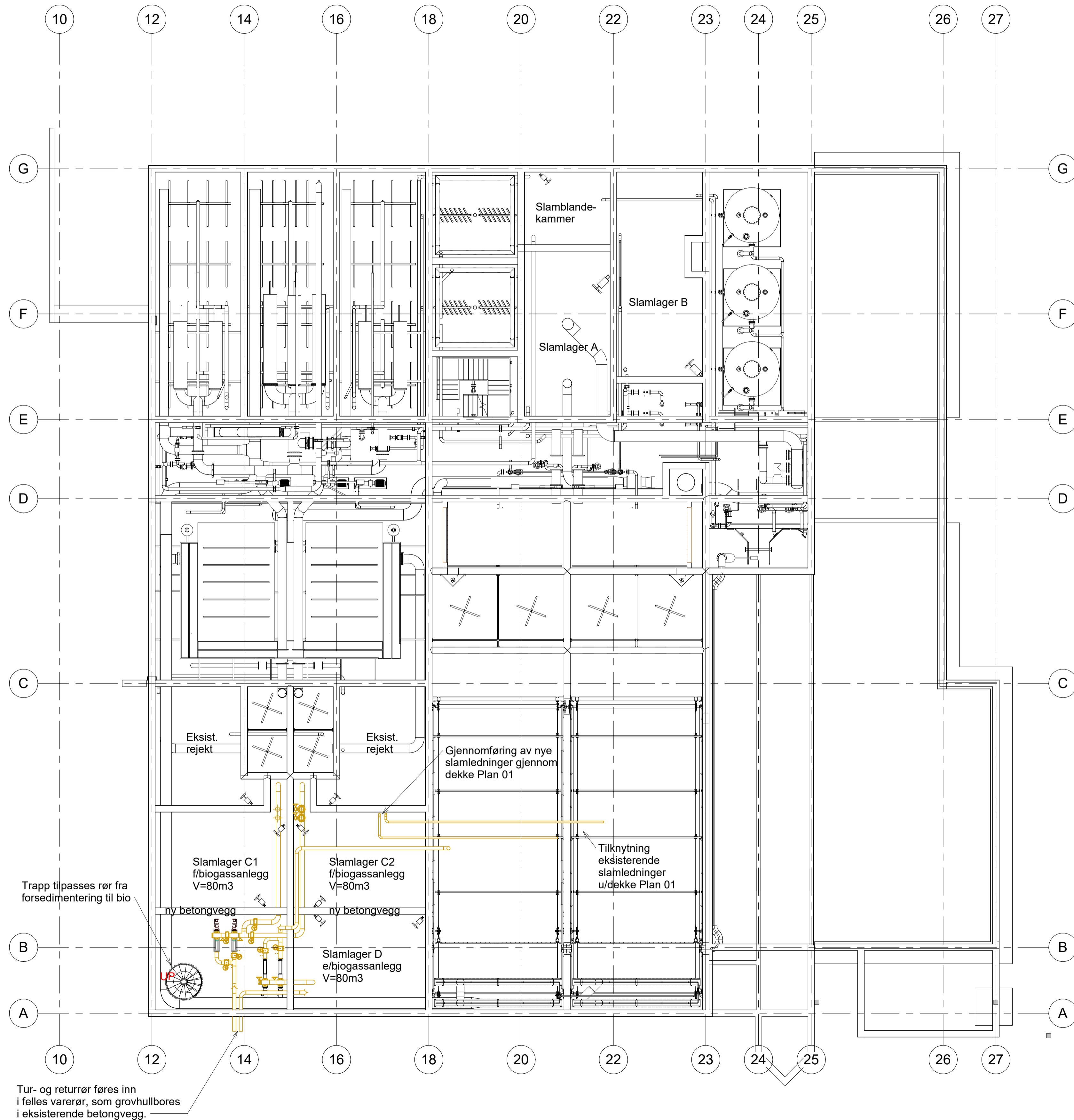

Tegningsnummer	Revisjon
M-20-U1-01	F03

F03	2024-04-22	For anskaffelse	ErNils	TSK	AIToe
B02	2024-02-05	For informasjon - ny slamhåndtering	ErNils	TSK	AIToe
B01	2020-11-27	Forprosjekttegninger for kommentar	SiSte	TSK	AIToe

Rev. Dato Beskrivelse Utarbeidet Fagkontroll Godkjent
 Dette dokumentet er utarbeidet av Norconsult AS som del av det oppdraget som fremgår nedenfor. Opphavsretten tilhører Norconsult AS. Dokumentet må bare benyttes til det formål som oppdragsavtalen beskriver, og må ikke kopieres eller gjøres tilgjengelig på annen måte eller i større utstrekning enn formålet tilsier.

Målestokk (gjelder A1)
1 : 100

Trysil kommune
 Oppdragsnummer:

RA300. Innbygda rensanlegg
Plan U1
Prosessanlegg
Underlag for entrepris M1 - Samspillsentreprise

Norconsult	Oppdragsnummer	Tegningsnummer	Revisjon
	5204527	M-20-U1-01	F03

SLAMBEHANDLING

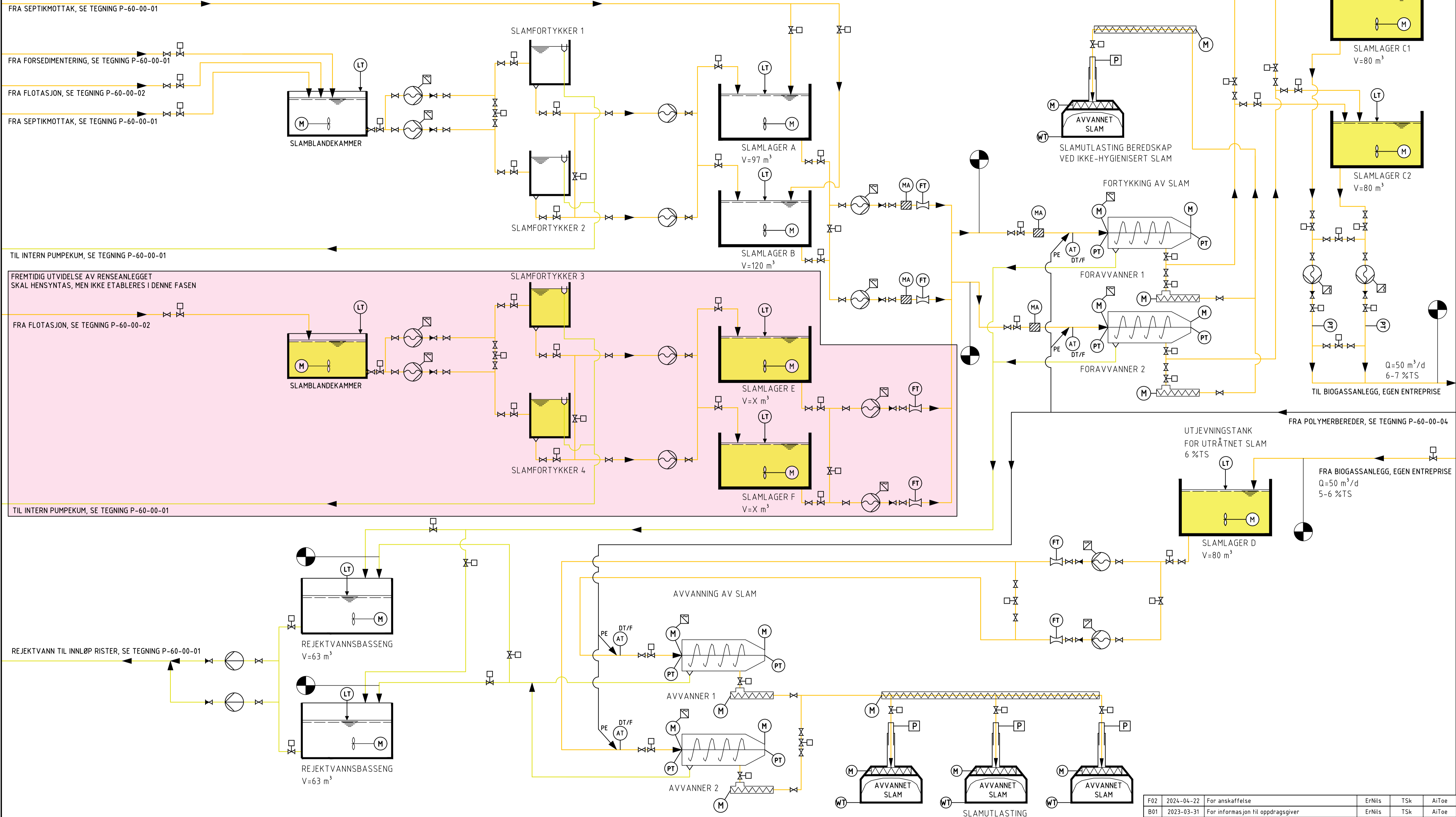

FORKLARINGER

- | | | | | | | | | | | | | | | | | | | | | | | | |
|------|--------------|-----|-----------------------------|-----|------------------------|-----|----------------------|-----|-------------------|-----|--------------------|-----|---------------------|-----|--|-----|--------------------------------------|-----|----------------------|-----|------------|-----|------|
| (XX) | INSTRUMENT | (M) | MOTOR | (X) | VENTIL/LUKE | (X) | PNEUMATISK VENTIL | (X) | REGULERINGSVENTIL | (X) | AUT. REG. VENTIL | (X) | VANNMENGDEMÅLER | | | | | | | | | | |
| (X) | MAGNETVENTIL | (X) | FREKVENSOMFORMER/STEP.MOTOR | (X) | BLÅSEMASKIN/KOMPRESSOR | (X) | STEMPELPUMPE | (X) | SENTRIFUGALPUMPE | (X) | EKSENTERSKRUEPUMPE | (X) | VIFTE | (P) | PNEUMATISK MANØVER | (X) | MASSERATOR/SLAMKVERN | (X) | MULTIFUNKSJONSVENTIL | (X) | PUNKTAVSUG | (X) | LUKE |
| (X) | AVLØPSVANN | (X) | SLAM | (X) | SAND/RISTGODS | (X) | RETURSTRØMMER/DEKANT | (X) | LUFT (BLÅSER) | (X) | LUFT (KOMPR.) | (X) | KJEMIKALIER/POLYMER | (X) | ALLE VENTILER SKAL VÆRE PNEUMATISKE. PNEUMATISKE VENTILER (PV) OG LUKER (PL) HAR TILKNYTTET 2 STK. ENDEBRYTERE (.ZS1 OG .ZS2) OG PILOTVENTIL MED MINDRE ANNET ER ANGIT | (X) | FREMTIDIG UTVIDELSE AV RENSEANLEGGET | (X) | NYE BASSENGER | | | | |

HENVISNINGER

- VANNBEHANDLING SE TEGNING NR. P-60-00-01 og P-60-00-02
- SLAMBEHANDLING SE TEGNING NR. P-60-00-03
- KJEMIKALIER OG POLYMER SE TEGNING NR. P-60-00-04

F02	2024-04-22	For anskaffelse	ErNils	TSk	AiToe
B01	2023-03-31	For informasjon til oppdragsgiver	ErNils	TSk	AiToe
Rev.	Dato	Beskrivelse	Utarbeidet	Fagkontroll	Godkjent

Dette dokumentet er utarbeidet av Norconsult AS som del av det oppdraget som fremgår nedenfor. Opphavsretten tilhører Norconsult AS. Dokumentet må bare benyttes til det formål som oppdragsavtalen beskriver, og må ikke kopieres eller gjøres tilgjengelig på annen måte eller i større utstrekning enn formålet tillater.

Trysil kommune

RA300. Innbygda rensanlegg
Flytskjema
Slambehandling

Underlag for entrepris M1 - Samspillsentreprise

Norconsult	Oppdragsnummer 5204527	Tegningsnummer P-60-00-03	Revisjon F02
------------	---------------------------	------------------------------	-----------------

"X:\nor\prosjekt\5204527\BIM\Process_mekanisk\Kilde\1\5021_5022_5023.dwg - Etnils - Proje: 2023-04-21 10:38:4 - LAYOUT = P-60-00-03"

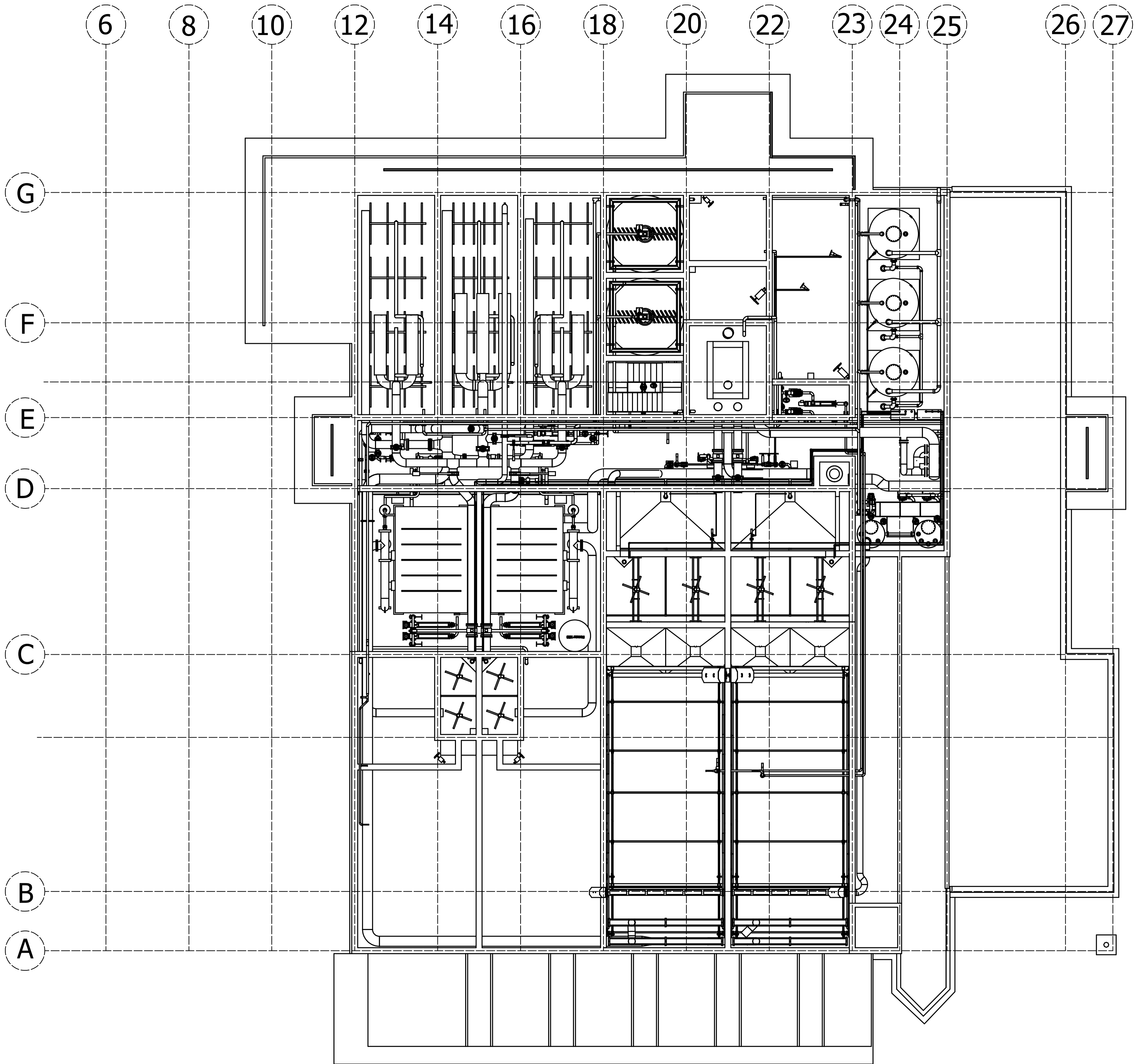

Plan Kjeller
(1:500)

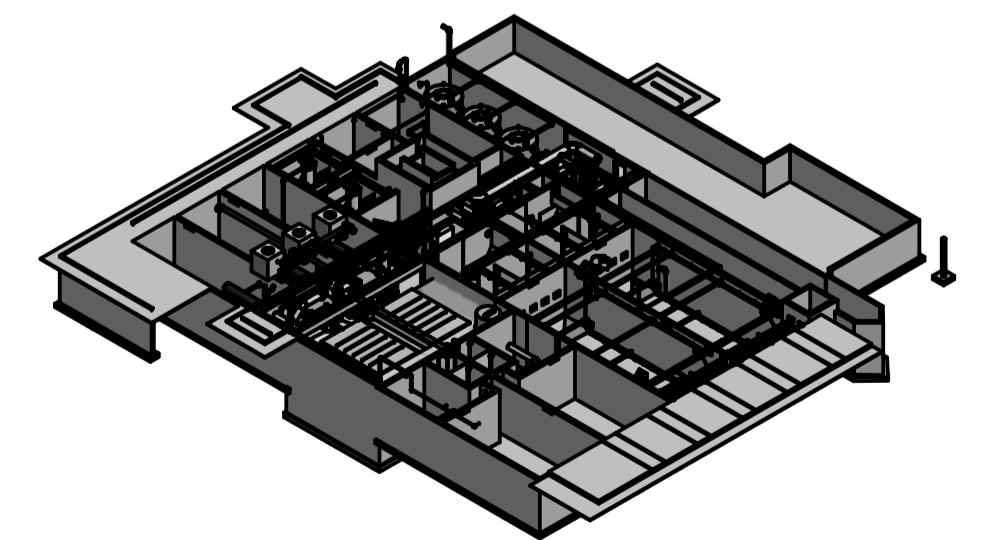

Rördraging ej slutgiltig

PRELIMINÄR RITNING					
Konstruktör xmni	Godkänd av	Godkänd datum 2009-07-17	Generell tolerans ISO-2768 m	Rå 25	Skala 1:100 (A1)
 MALMBERG	Trysil Kommune	Innbygda RA	Projekt nr 270005	Arbetsorder nr 0270005	Rev A
	Plan, ISO Plan Kjeller	Montageritning	Ritning nr 1100		

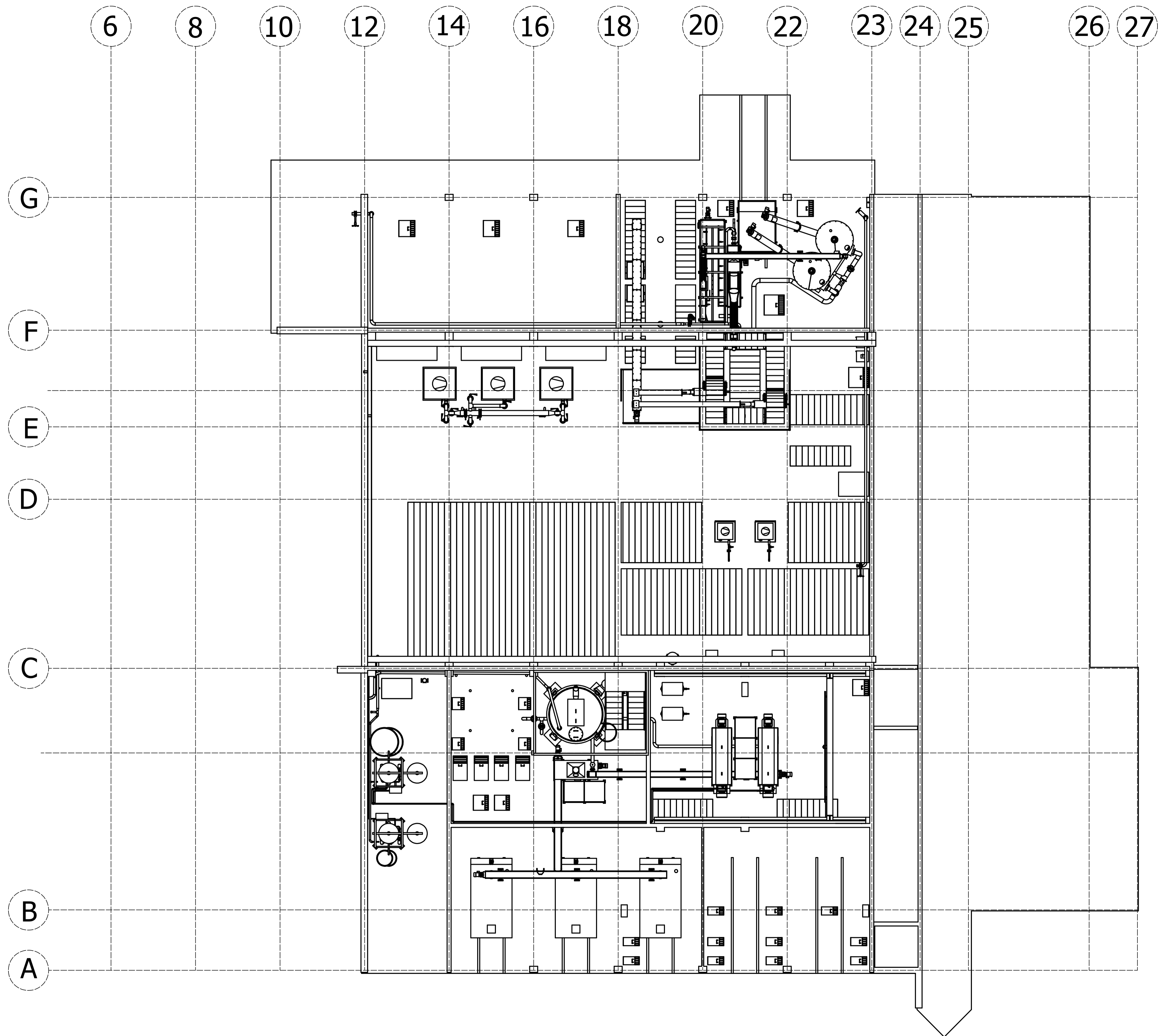

Plan 1 Etasje (1:500)

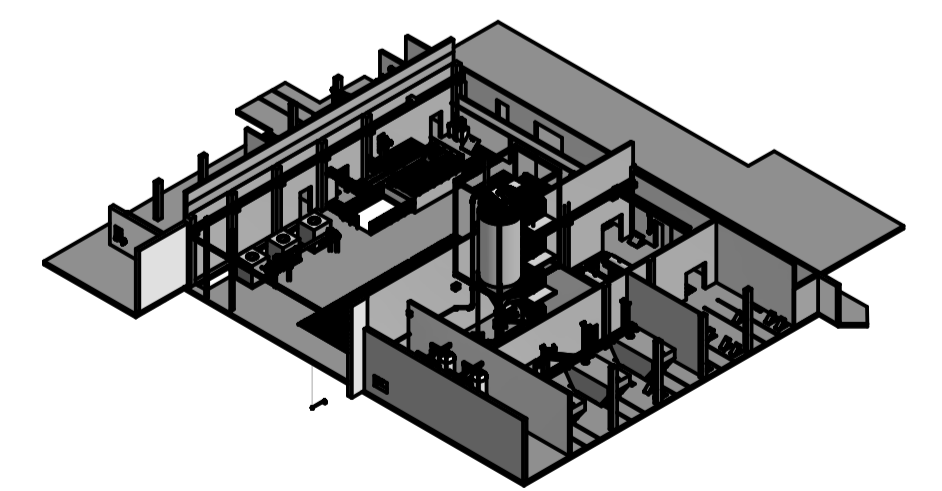

Rördragning ej slutgiltig

PRELIMINÄR RITNING					
Konstruktör uho	Godkänd av	Godkänd datum 2009-07-17	Generell tolerans ISO-2768 m	Rå 25	Projektion 1:100 (A1)
 M MALMBERG	Trysil Kommune	Innbygda RA	Projekt nr 270005	Arbetsorder nr 0270005	Rev
	Plan 1 Etasje	Montageritning	Ritning nr 1200		