

- svilemembran
- vindsp.
- Gu-plater
- Tegl 108mm
- tetting av vindspærre rundt konsoler med mansjett
- stendervek 98x48mm
- lufting 120mm
- Konsol og Teglsteinbjelke etter entreprenør/konsulent
- Vindsp. tapes til beslag
- Overgangsbeslag Alu. RAL 7021
- UK Teglkledn. = UK Persiennkasse 46761
- Perforert rist Alu. RAL 7021

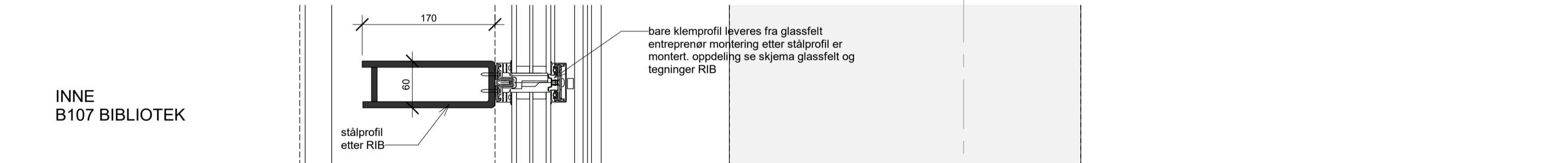

INNE
B107 BIBLIOTEK

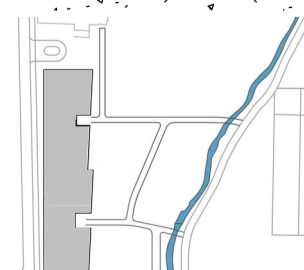
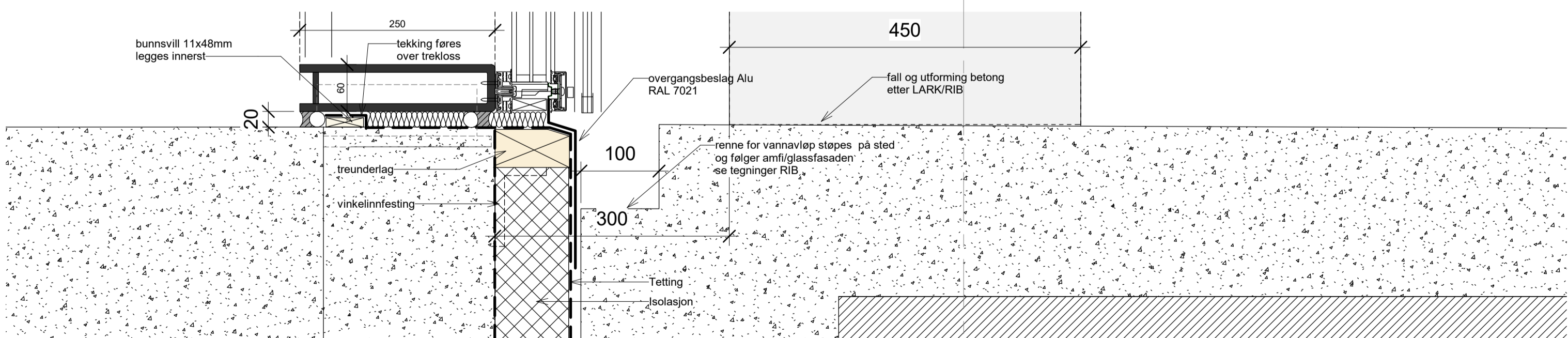

Oppdragsgiver: Strand kommune				
Tegningsnavn: GLASSFELT ALLROM SNITT				
Prosjekt: Fjelltun skole				
Dato: 15.07.20	Tegnet av: FN	Kontrollert av: KE	Format: A2	Rev. dato: 16.09.20
Målestokk: 1:5	WBS: 234701	Etg. Type: H0X	Fag Type: A	Løpenr.: 50 601
				Rev.: A

arki partn er
Jens Zetlitzgt 38
TLF: 51 51 06 80
4008 Stavanger
www.arkipartner.no

Tegningsstatus:
ANBUD

Prosjektnr.:
963

A	Rev	Dato	Tekst	Tegn.	Kontr.
		16.09.20	Innvendig zip-screen		

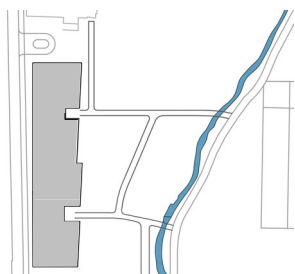
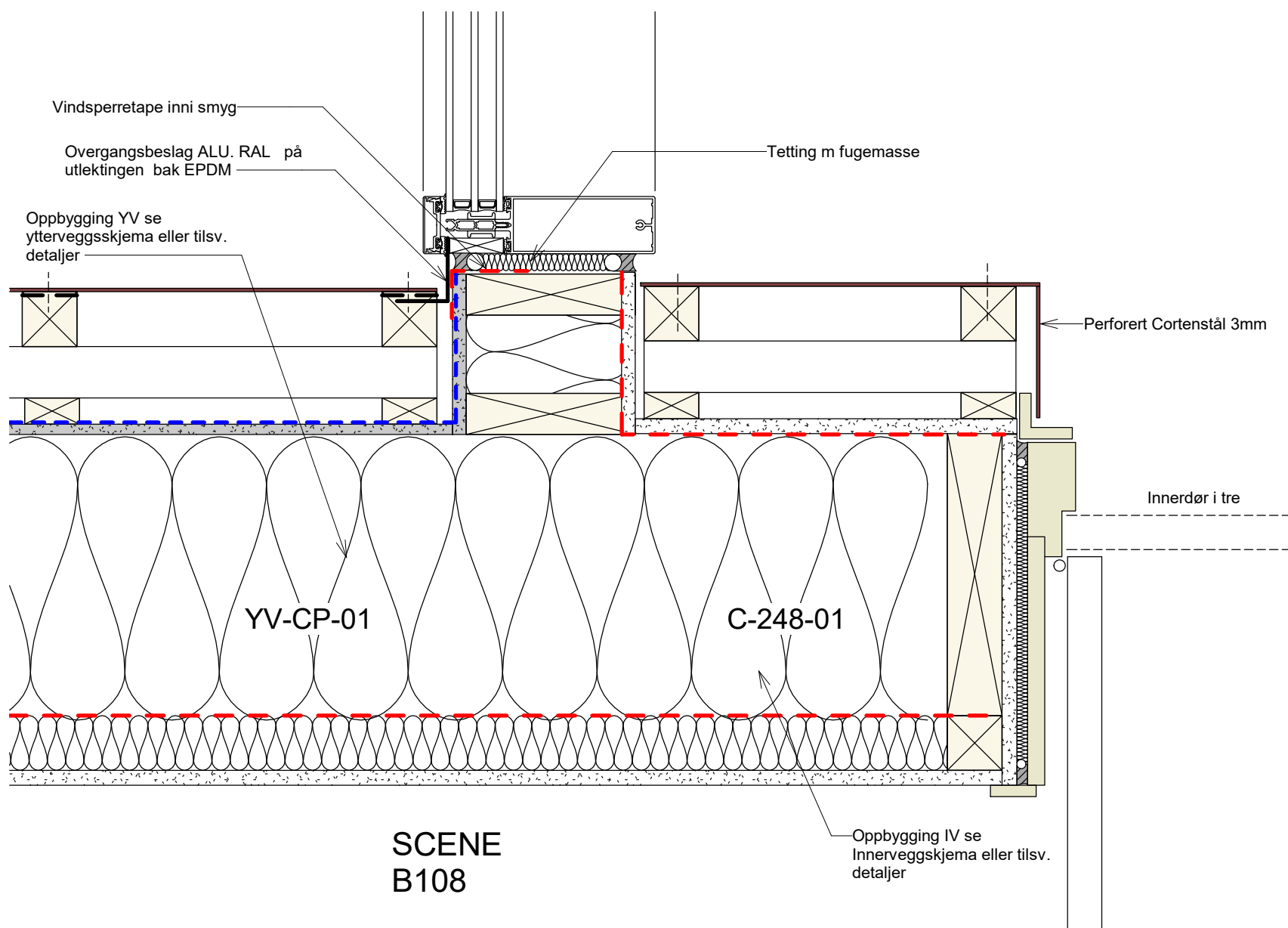
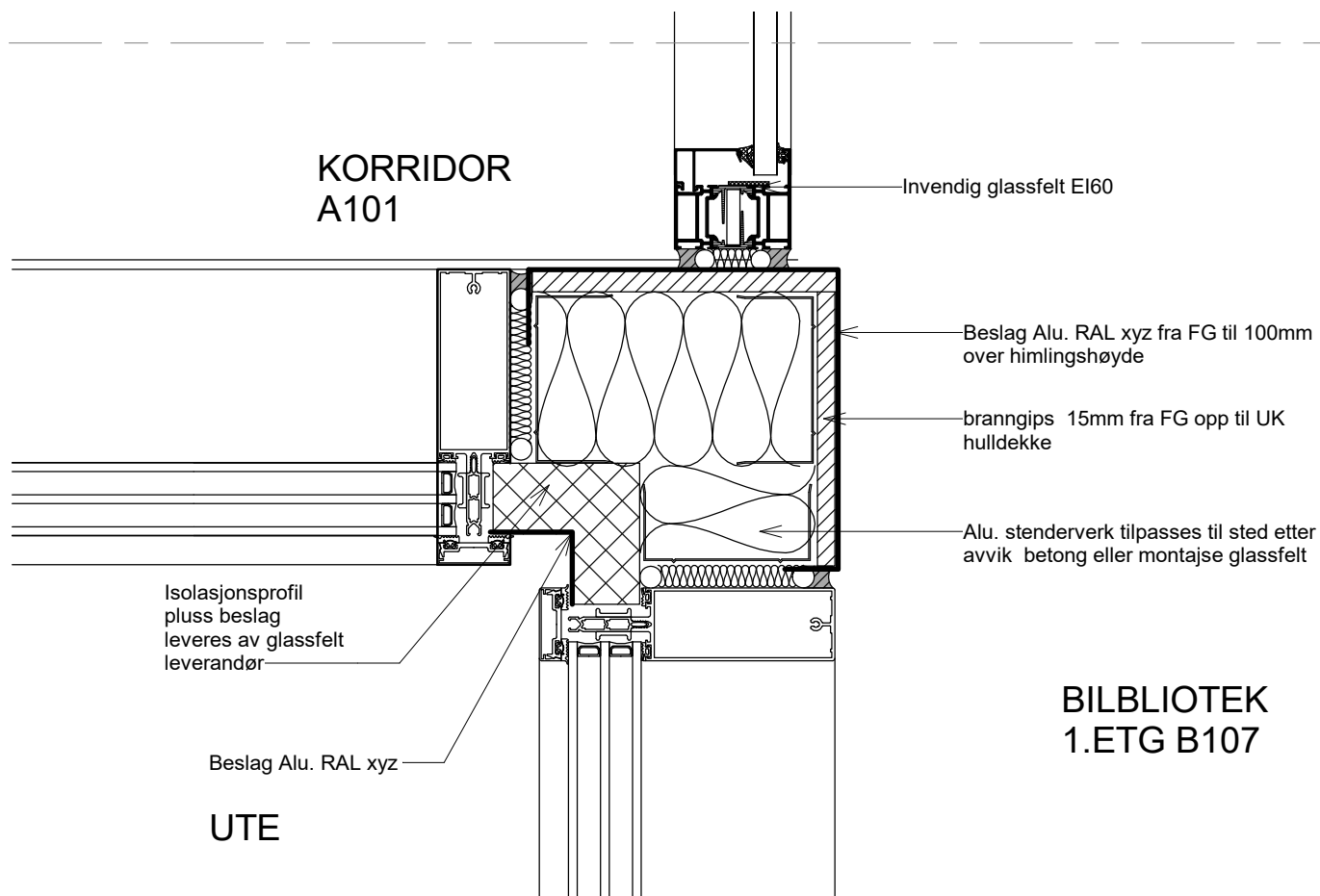

Oppdragsgiver:
Strand kommune

Tegningsnavn
**GLASSFELT ALLROM TILKOBLING
SCENE&KORRIDOR A101 PLAN**

Prosjekt
Fjelltun skole

Dato: 15.07.20	Tegnet av: FN	Kontrollert av: KE	Format: A3S	Rev. dato:
-------------------	------------------	-----------------------	----------------	------------

Målestokk: 1:5	WBS 234701	Etg. Fag Type tegn. Løpenr. H0X A 50 602	Rev.:
-------------------	---------------	---	-------

**arki
partn
er**

Jens Zetlitzgt 38 4008 Stavanger
TLF: 51 51 06 80 www.arkipartner.no

Tegningsstatus ANBUD	Prosjektnr.: 963
--------------------------------	----------------------------

Rev	Dato	Tekst	Tegn.	Kontr.

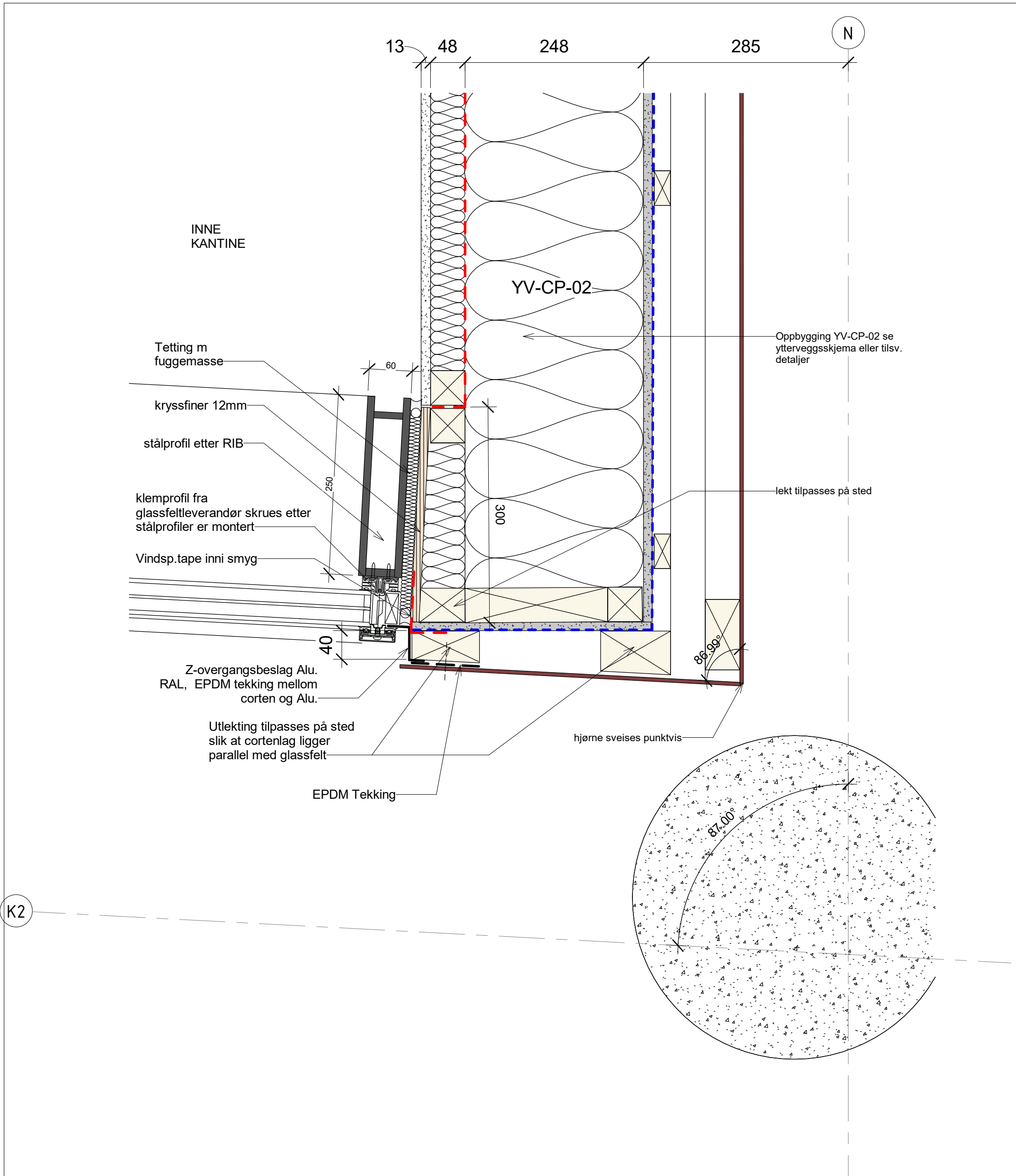

K2

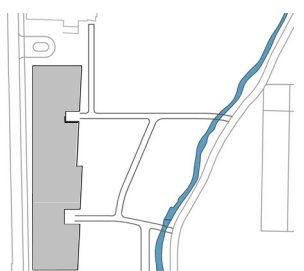

Oppdragsgiver:
Strand kommune

Tegningsnavn
GLASSFELT ALLROM KANTINE PLAN

Prosjekt
Fjelltun skole

Dato: 15.07.20	Tegnet av: FN	Kontrollert av: KE	Format: A3S	Rev. dato:
-------------------	------------------	-----------------------	----------------	------------

Målestokk: 1:5	WBS 234701	Etg. Fag Type tegn. Løpenr. H0X A 50 603	Rev.:
-------------------	---------------	---	-------

arki partner
Jens Zetlitzgt 38 4008 Stavanger
TLF: 51 51 06 80 www.arkipartner.no

Tegningsstatus
ANBUD

Prosjektnr.:
963

Rev	Dato	Tekst	Tegn.	Kontr.

N

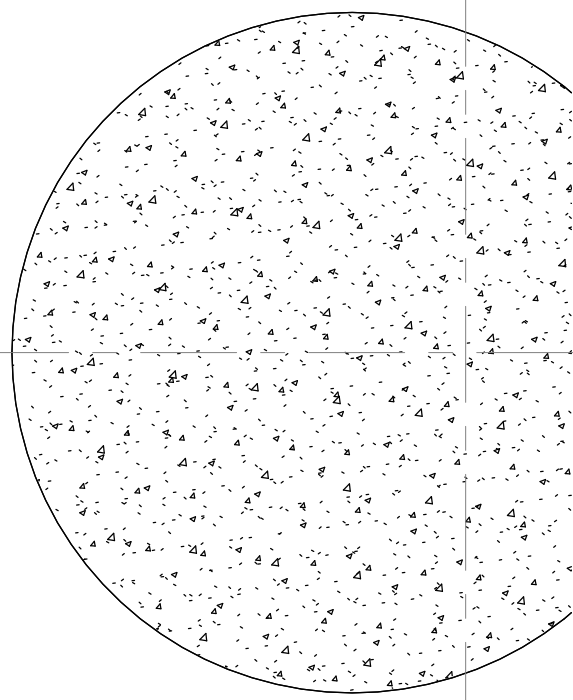
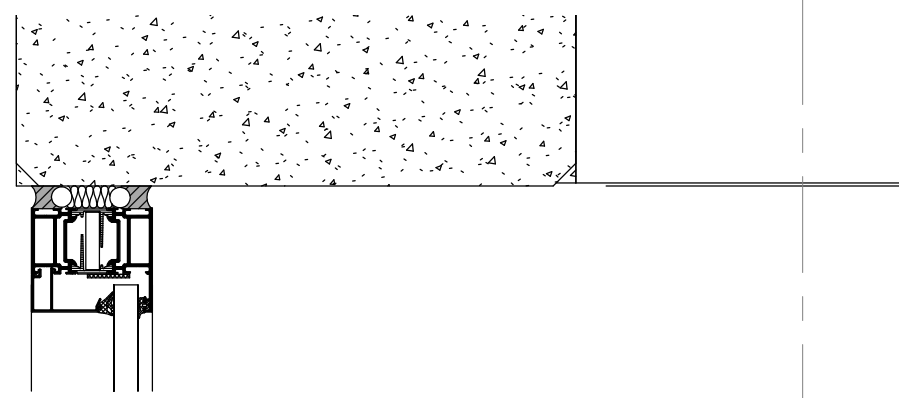

3

INNE
KORRIDOR B232

INNE
KORRIDOR C201

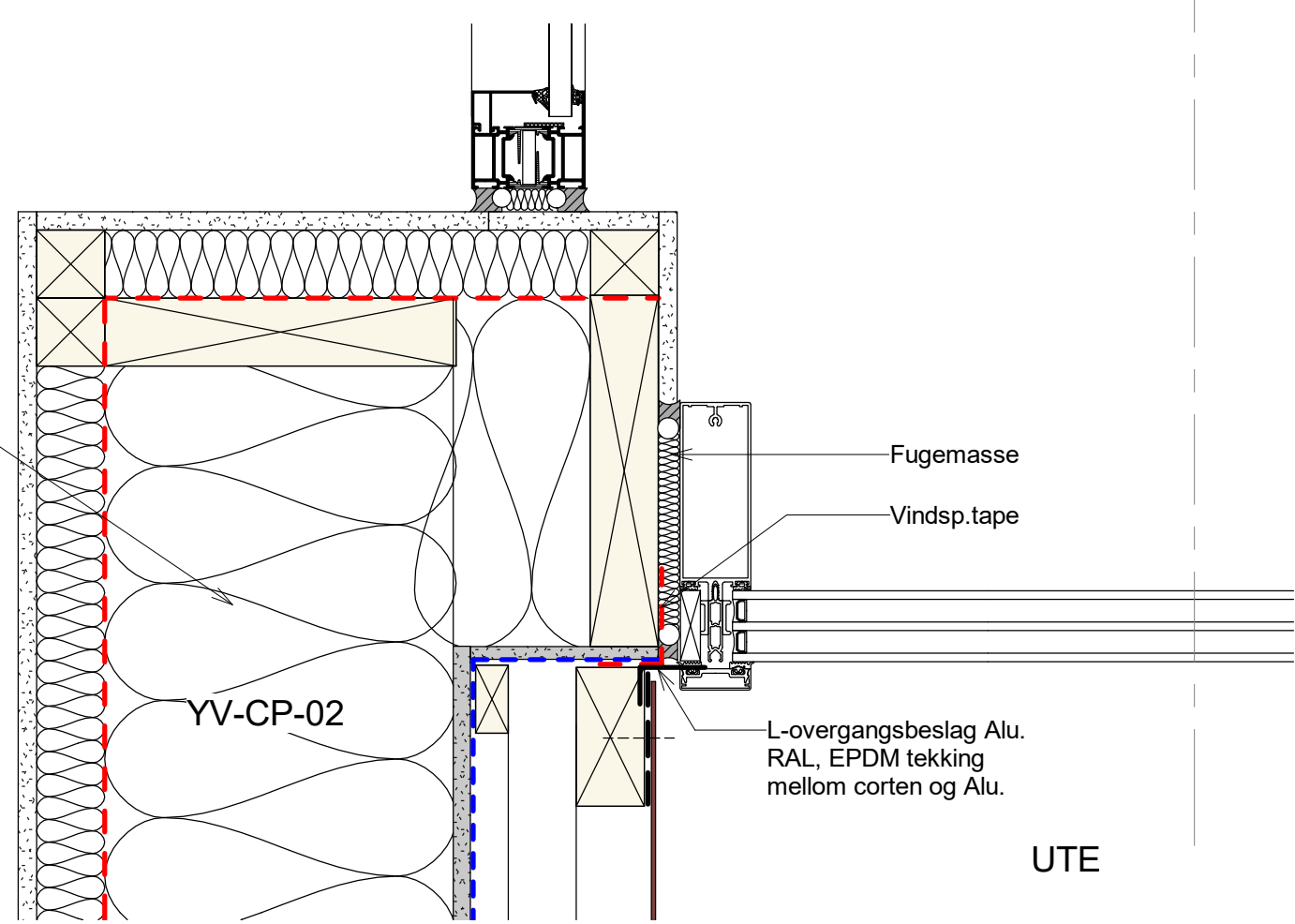

UTE

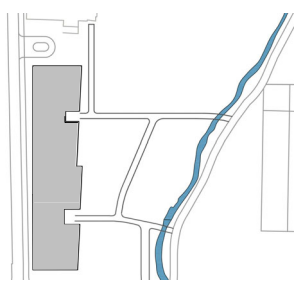

Oppdragsgiver:
Strand kommune

Tegningsnavn
**GLASSFELT ALLROM TILKOBLING
VINDFANG PLANDETALJ**

Prosjekt
Fjelltun skole

Dato: 15.07.20	Tegnet av: FN	Kontrollert av: KE	Format: A3S	Rev. dato:
-------------------	------------------	-----------------------	----------------	------------

Målestokk: 1:5	WBS 234701	Etg. Fag Type tegn. Løpenr. H0X A 50 604	Rev.:
-------------------	---------------	---	-------

**arki
partn
er**

Jens Zetitzgt 38 4008 Stavanger
TLF: 51 51 06 80 www.arkipartner.no

Tegningsstatus
ANBUD

Prosjektnr.:
963

Rev	Dato	Tekst	Tegn.	Kontr.

KANTINE

J

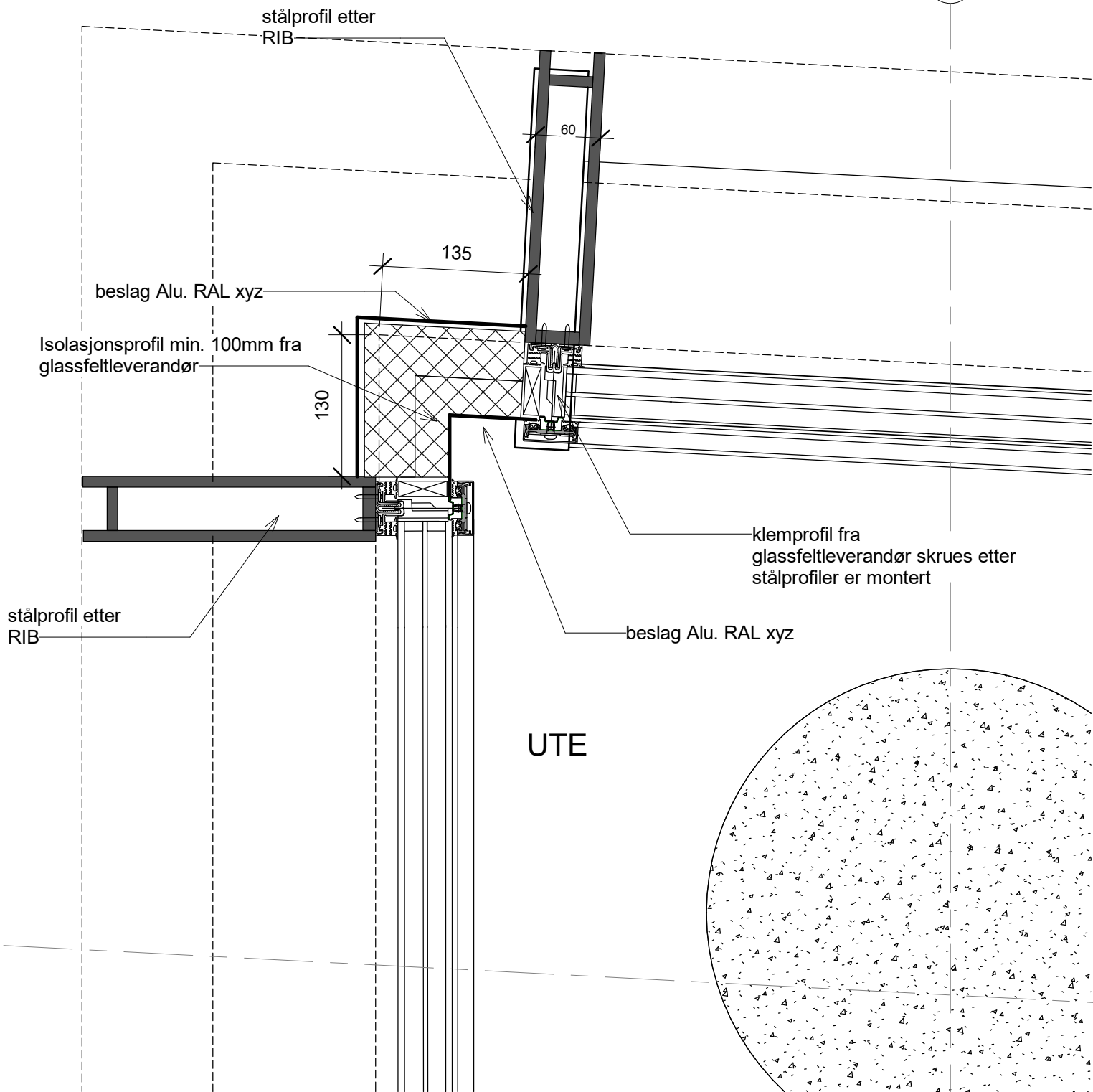

K2

UTE

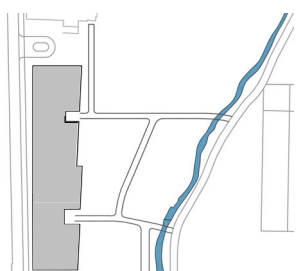

Oppdragsgiver:
Strand kommune

Tegningsnavn
GLASSFELT ALLROM HJØRNE PLAN

Prosjekt
Fjelltun skole

Dato: 15.07.20	Tegnet av: FN	Kontrollert av: KE	Format: A3S	Rev. dato:
-------------------	------------------	-----------------------	----------------	------------

Målestokk: 1:5	WBS 234701	Etg. H0X	Fag Type A	tegn. Løpenr. 50 605	Rev.:
-------------------	---------------	-------------	---------------	-------------------------	-------

**arki
partn
er**

Jens Zetlitzgt 38 4008 Stavanger
 TLF: 51 51 06 80 www.arkipartner.no

Tegningsstatus ANBUD	Prosjektnr.: 963
--------------------------------	----------------------------

Rev	Dato	Tekst	Tegn.	Kontr.

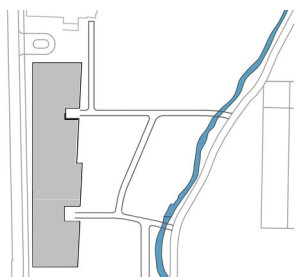
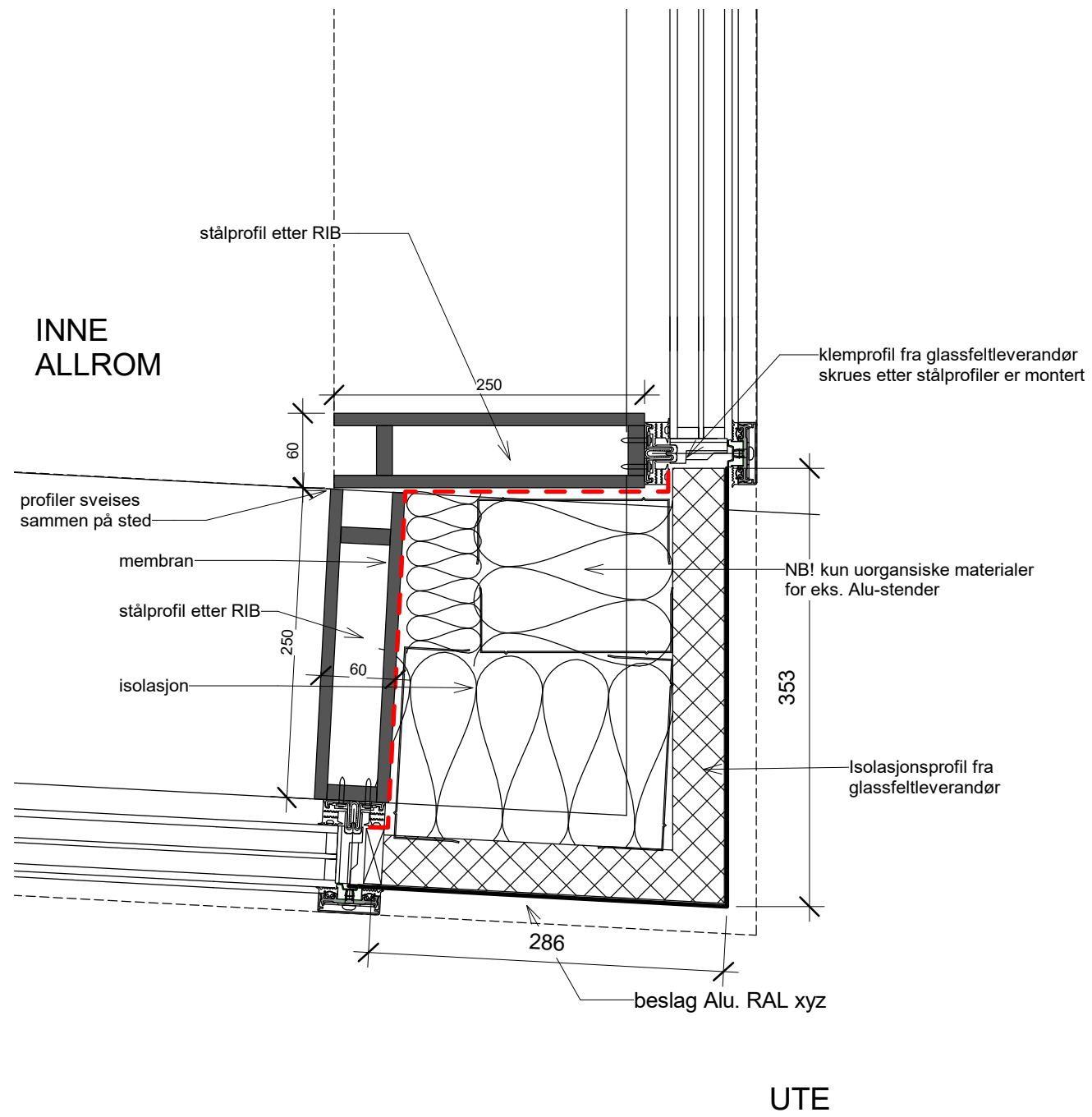

Oppdragsgiver:
Strand kommune

Tegningsnavn
GLASSFELT ALLROM HJØRNE PLAN

Prosjekt
Fjelltun skole

Dato: 15.07.20	Tegnet av: FN	Kontrollert av: KE	Format: A3S	Rev. dato:
-------------------	------------------	-----------------------	----------------	------------

Målestokk: 1:5	WBS Tegningsnr. 234701	Etg. Fag Type tegn. Løpenr. H0X A 50 606	Rev.:
-------------------	------------------------------	---	-------

**arki
partn
er**

Jens Zetlitzgt 38
TLF: 51 51 06 80

4008 Stavanger
www.arkipartner.no

Tegningsstatus
ANBUD

Prosjektnr.:
963

Rev	Dato	Tekst	Tegn.	Kontr.

G

INNE
SCENE B108
1.ETG

beskyttelses beslag i
corten 1mm avrundet kant
m høyde 1500mm fra FG

C-198-01

Oppbygging YV-04 se
ytterveggsskjema eller tilsv.
detaljer

Gips 13mm

Perforert Corten 3mm for
invendig bruk

utlekting 48x48mm

YV-CP-01

Overgangsbeslag i
corten 1mm

beskyttelses beslag i corten 1mm
avrundet kant m høyde 1500mm fra FG

Overgangsbeslag Alu.
RAL, monteres bak
EPDM

Fugemasse

K2

Vindsperrtape

klemprofil fra glassfeltleverandør
skrues etter stålprofiler er montert

Dampsperr tapes til
metalprofil

stålprofil etter RIB

UTE

SKOLEBIBLIOTEK
1.ETG B107

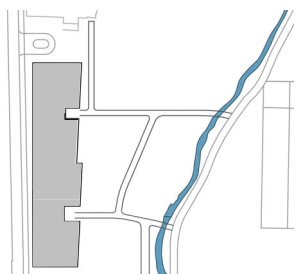

Oppdragsgiver:

Strand kommune

Tegningsnavn

GLASSFELT ALLROM TILKOBLING
SCENE PLAN

Prosjekt

Fjelltun skole

Dato:

15.07.20

Tegnet av:

FN

Kontrollert av:

KE

Format:

A3S

Rev. dato:

Målestokk:

1:5

WBS Etn. Fag Type tegn. Løpenr.

Tegningsnr.
234701 H0X A 50 607

Rev.:

**arki
partn
er**

Jens Zetlitzgt 38
TLF: 51 51 06 80

4008 Stavanger
www.arkipartner.no

Tegningsstatus

ANBUD

Prosjektnr.:

963

Rev

Dato

Tekst

Tegn.

Kontr.

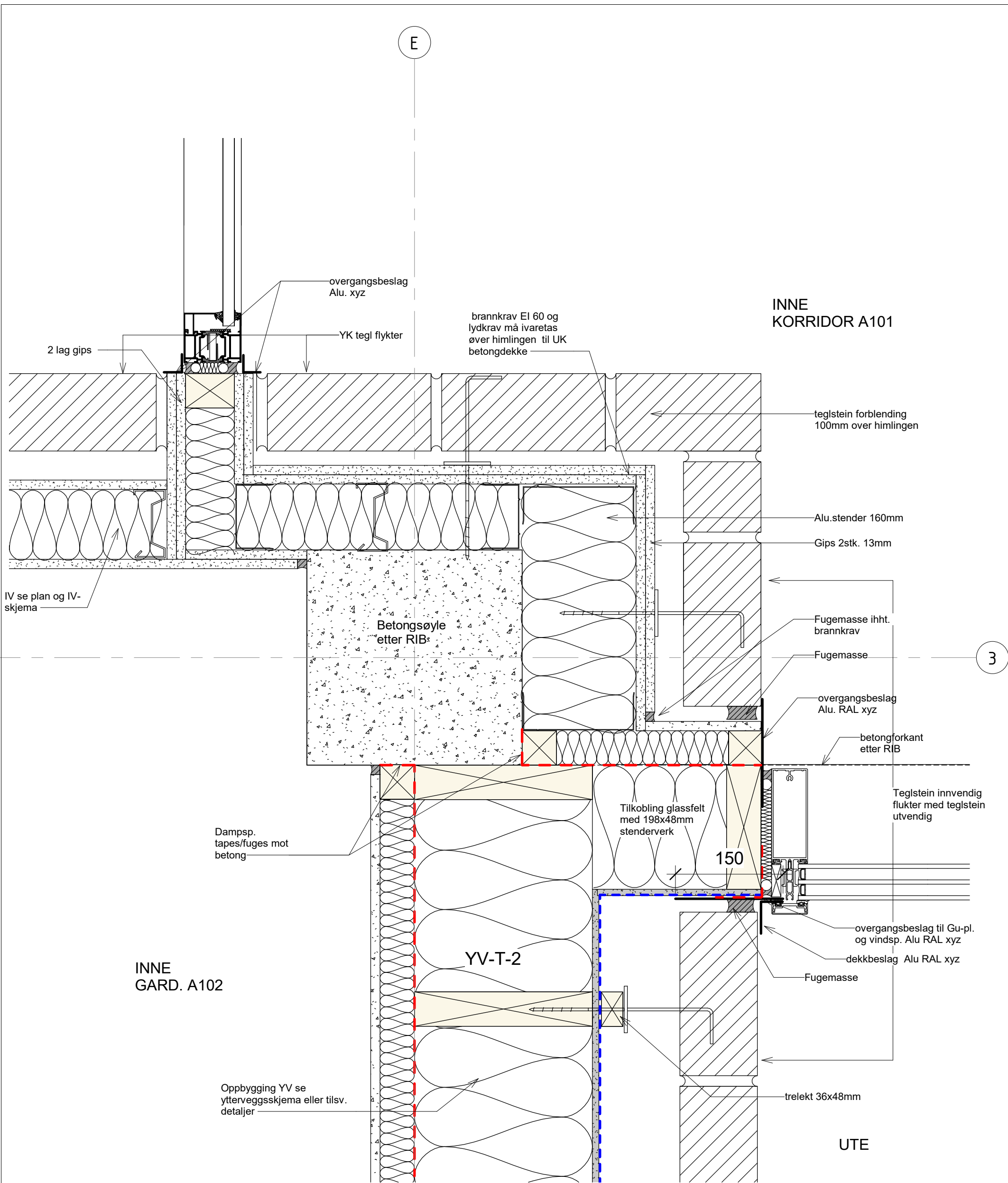

3

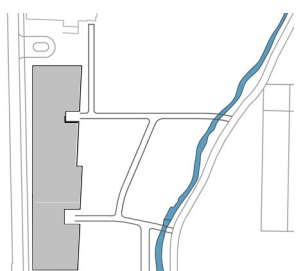

Oppdragsgiver:
Strand kommune

Tegningsnavn
**GLASSFELT INNGANG-A TILKOBLING
YV-T-2 PLAN**

Prosjekt
Fjelltun skole

Dato: 15.07.20	Tegnet av: FN	Kontrollert av: KE	Format: A3S	Rev. dato:
-------------------	------------------	-----------------------	----------------	------------

Målestokk: 1:5	WBS 234701	Etg. Fag Type tegn. Løpenr. H0X A 50 608	Rev.:
-------------------	---------------	---	-------

**arki
partn
er**

Jens Zetlitzgt 38 4008 Stavanger
TLF: 51 51 06 80 www.arkipartner.no

Tegningsstatus
ANBUD

Prosjektnr.:
963

Rev	Dato	Tekst	Tegn.	Kontr.

KORRIDOR A101

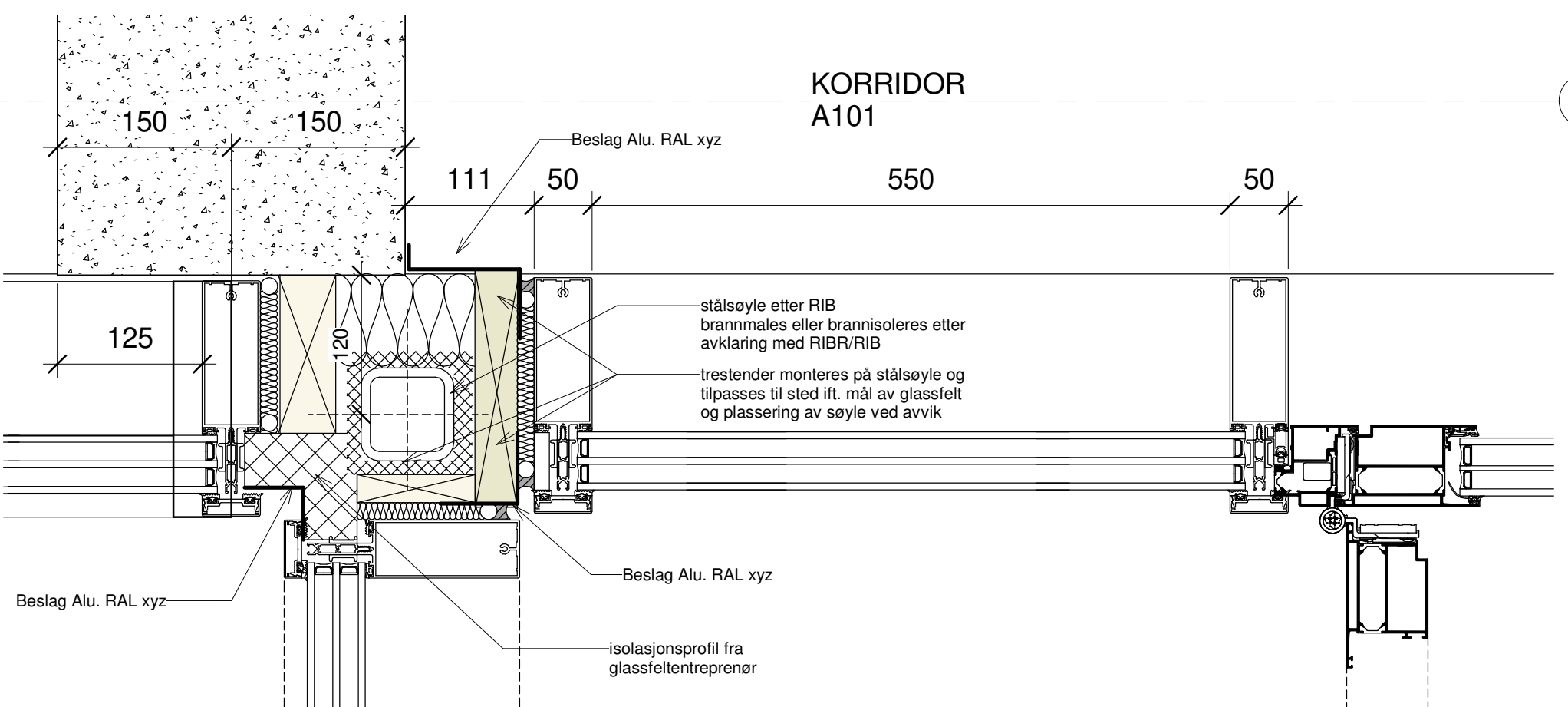

VINDFANG A100

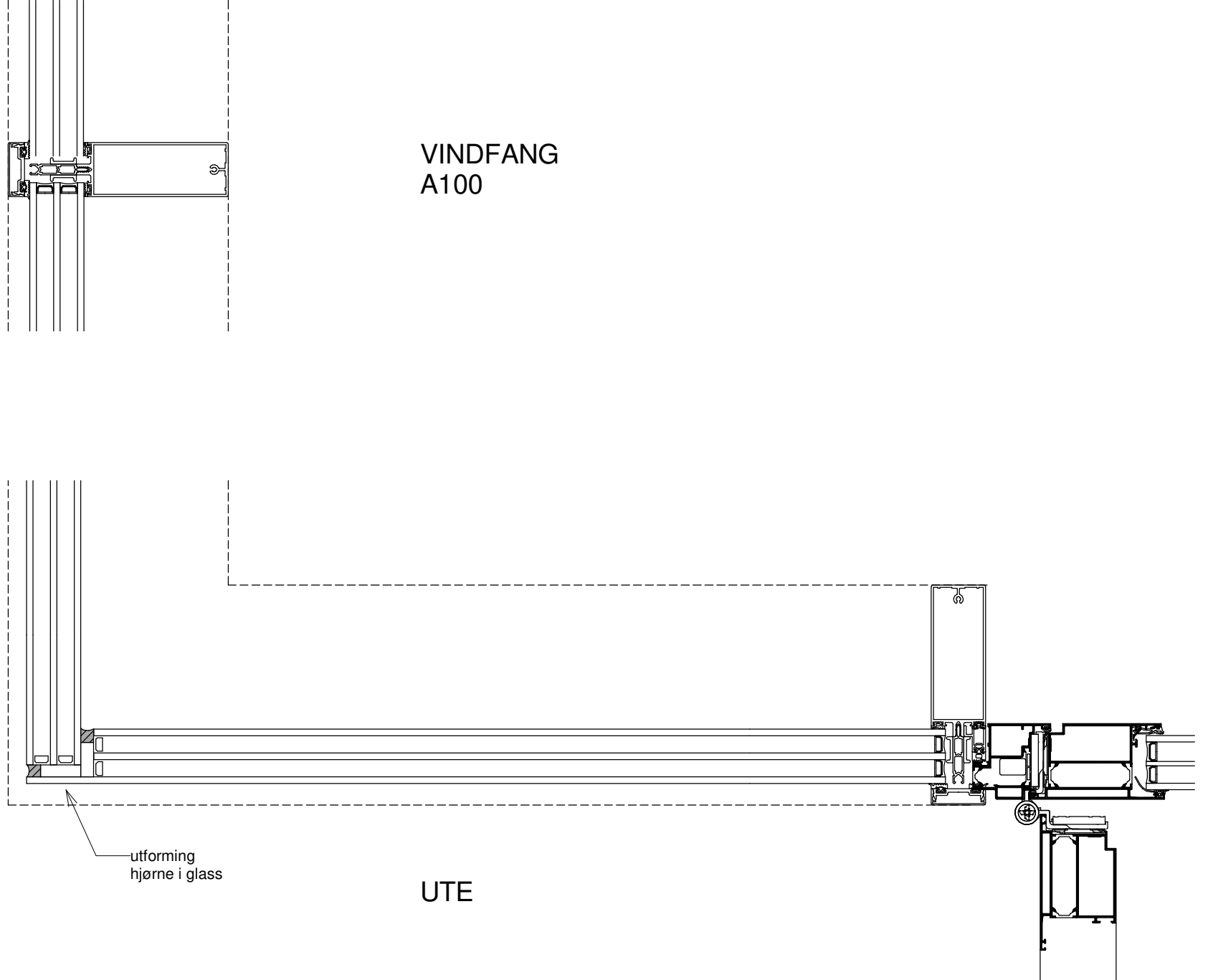

UTE

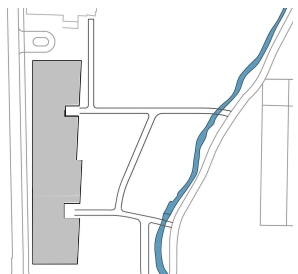

Oppdragsgiver:
Strand kommune

Tegningsnavn
**GLASSFELT INNGANG-A VINDFANG
PLAN**

Prosjekt
Fjelltun skole

Dato: 15.07.20	Tegnet av: FN	Kontrollert av: KE	Format: A3S	Rev. dato:
-------------------	------------------	-----------------------	----------------	------------

Målestokk: 1:5	WBS 234701	Etg. H0X	Fag Type tegn. Løpenr. A 50 609	Rev.:
-------------------	---------------	-------------	------------------------------------	-------

**arki
partn
er**

Jens Zetitzgt 38 4008 Stavanger
TLF: 51 51 06 80 www.arkipartner.no

Tegningsstatus
ANBUD

Prosjektnr.:
963

Rev	Dato	Tekst	Tegn.	Kontr.

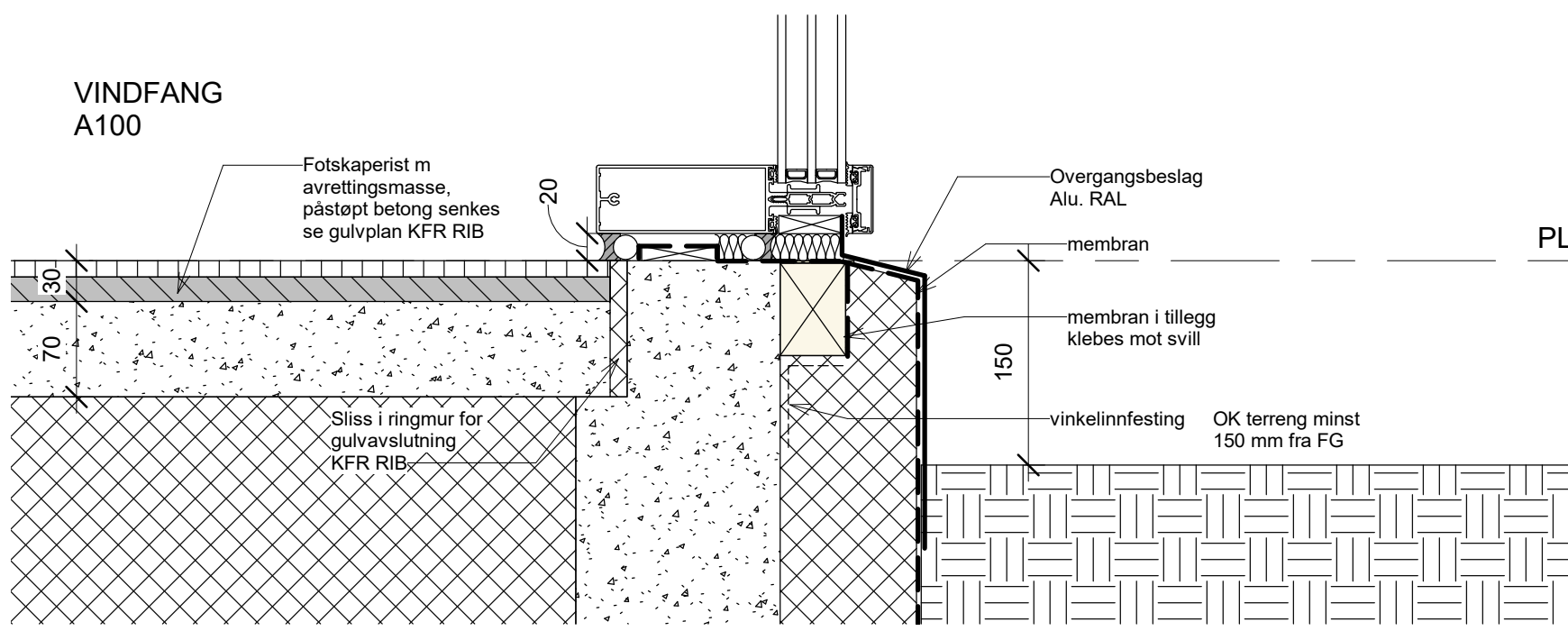
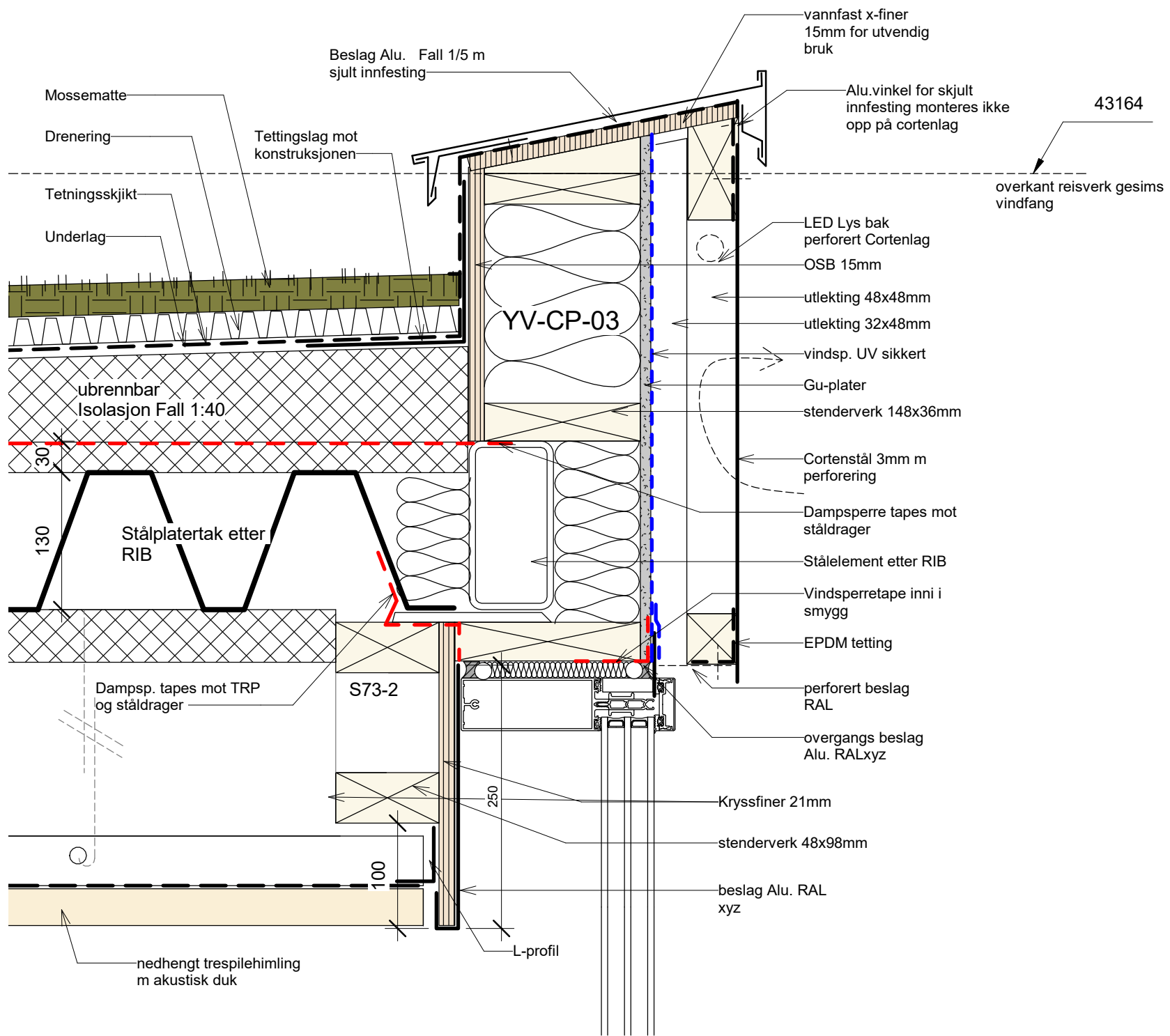

PLAN 1. ETG. ▼
39600

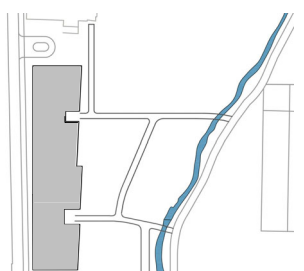

Oppdragsgiver:
Strand kommune

Tegningsnavn
GLASSFELT INNGANG-A VINDFANG SOKKEL SNITT

Prosjekt
Fjelltun skole

Dato: 15.07.20	Tegnet av: FN	Kontrollert av: KE	Format: A3S	Rev. dato:
-------------------	------------------	-----------------------	----------------	------------

Målestokk: 1:5	WBS 234701	Etg. Type tegn. Løpenr. H0X A 50 610	Rev.:
-------------------	---------------	---	-------

arki partner
Jens Zetitzgt 38 4008 Stavanger
TLF: 51 51 06 80 www.arkipartner.no

Tegningsstatus
ANBUD

Prosjektnr.:
963

Rev	Dato	Tekst	Tegn.	Kontr.

3

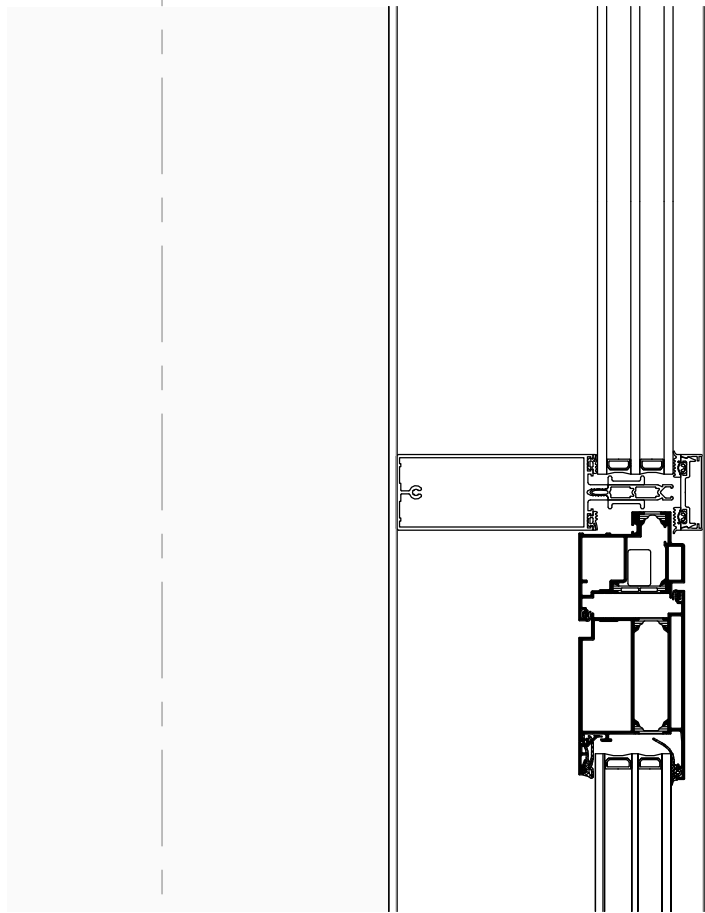

INNE
VINDFANG A100

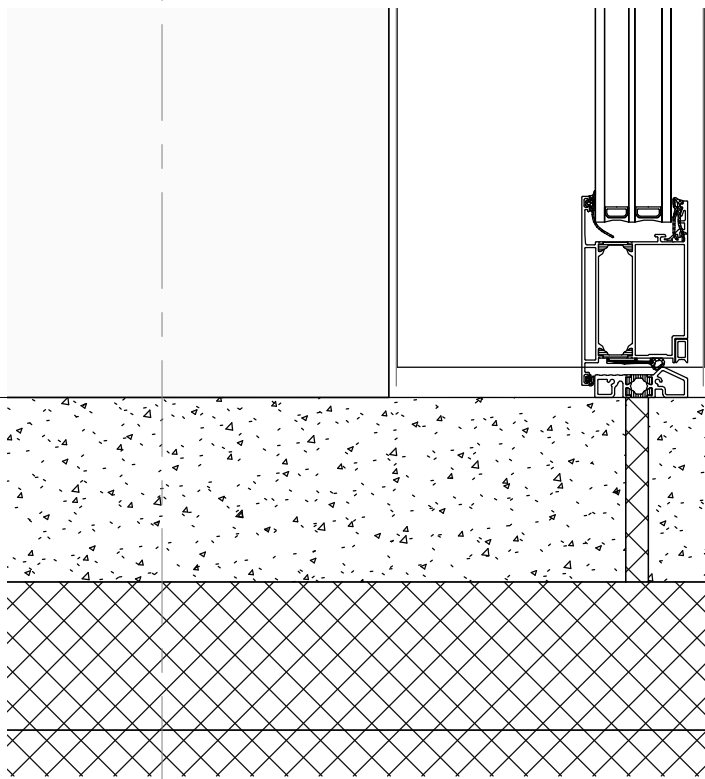

Fotskaperist m
avrettingsmasse
påstøp senkes

PLAN 1. ETG. ▼
39600

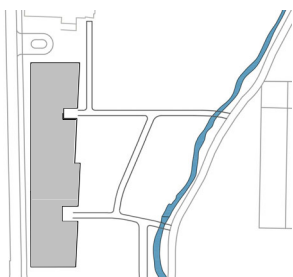

Oppdragsgiver:
Strand kommune

Tegningsnavn
**GLASSFELT INNGANG-A VINDFANG IDA
SNITT**

Prosjekt
Fjelltun skole

Dato: 15.07.20	Tegnet av: FN	Kontrollert av: KE	Format: A3S	Rev. dato:
-------------------	------------------	-----------------------	----------------	------------

Målestokk: 1:5	WBS Tegningsnr. 234701	Etg. Fag Type tegn. Løpenr. H0X A 50 611	Rev.:
-------------------	------------------------------	---	-------

**arki
partn
er**

Jens Zetlitzgt 38
TLF: 51 51 06 80

4008 Stavanger
www.arkipartner.no

Tegningsstatus
ANBUD

Prosjektnr.:
963

Rev	Dato	Tekst	Tegn.	Kontr.

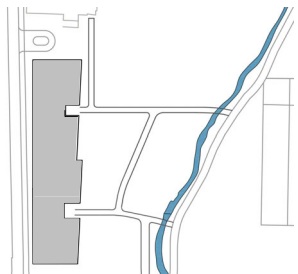
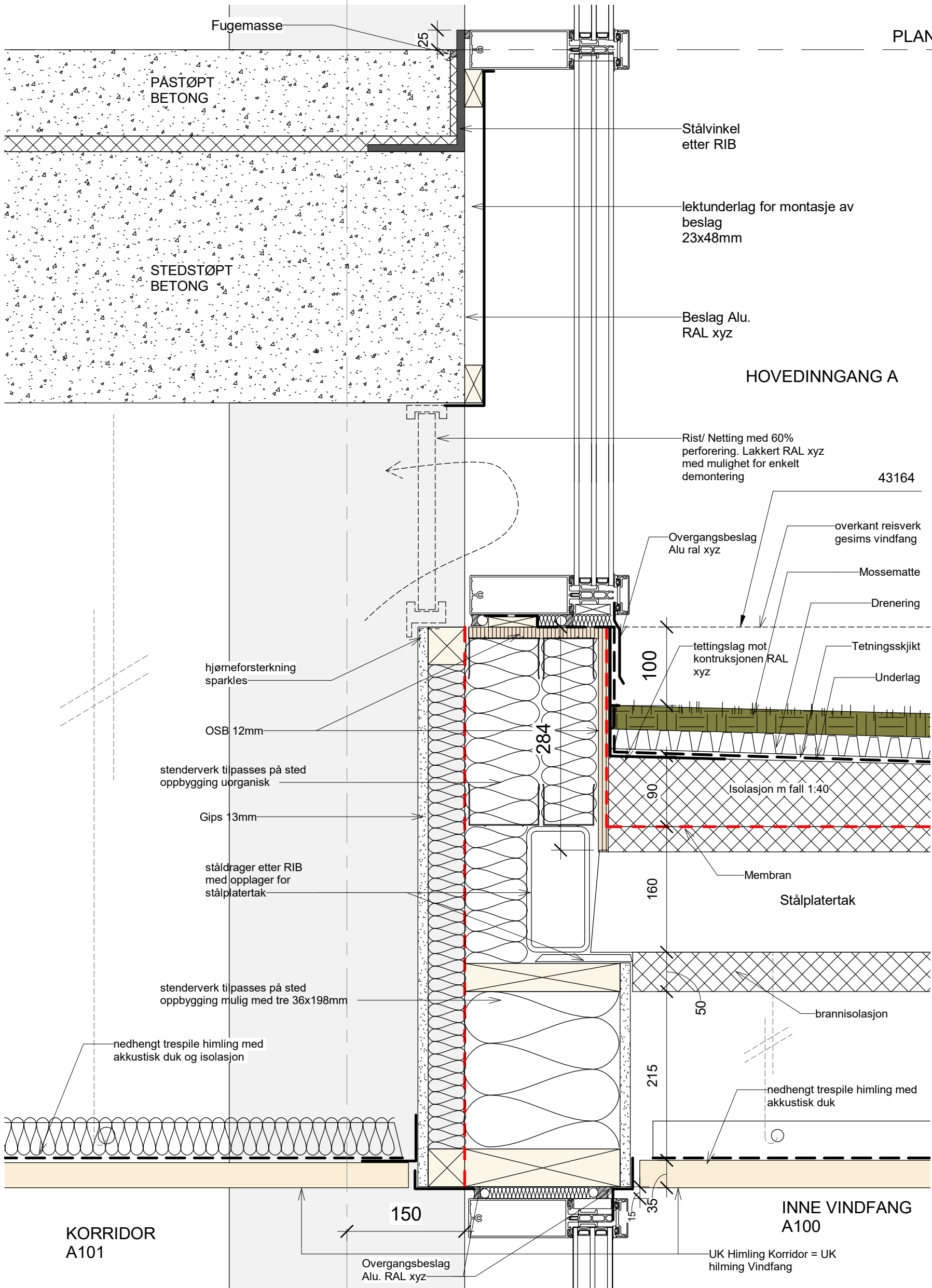

Oppdragsgiver:
Strand kommune

Tegningsnavn:
GLASSFELT INNGANG-A VINDFANG TAK SNITT

Prosjekt:
Fjelltun skole

Dato: 15.07.20	Tegnet av: FN	Kontrollert av: KE	Format: A3S	Rev. dato:
Målestokk: 1:5	WBS 234701	Etg. Fag Type tegn. Løpenr. H0X A 50 612	Tegningsnr. 234701	Rev.:

arki partner

Jens Zetlitzgt 38
TLF: 51 51 06 80

4008 Stavanger
www.arkipartner.no

Tegningsstatus:
ANBUD

Prosjektnr.:
963

Rev	Dato	Tekst	Tegn.	Kontr.

3

KORRIDOR
A300

PLAN 3. ETG. ▼
48200

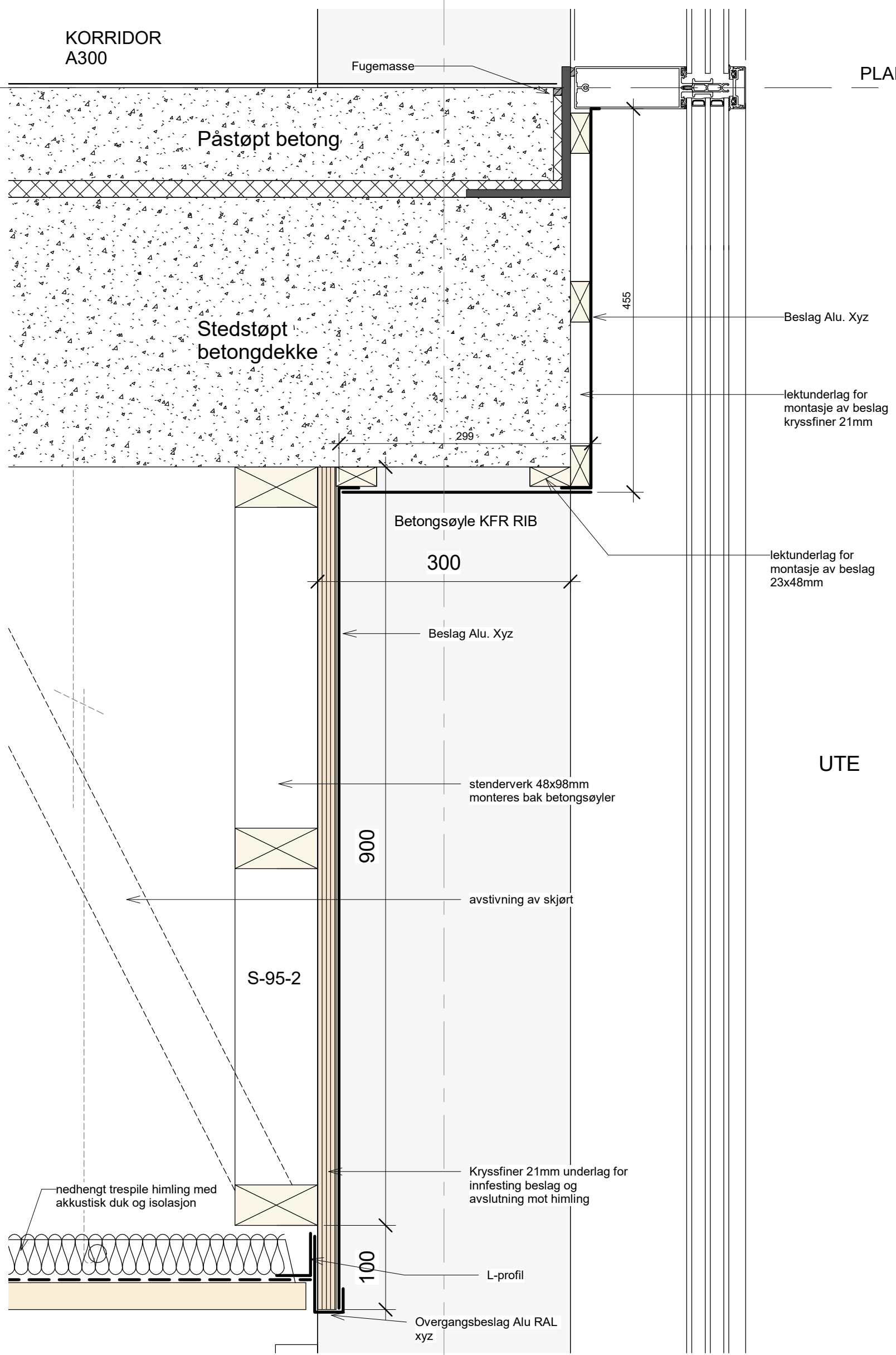

UTE

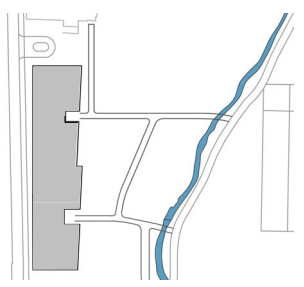

Oppdragsgiver:
Strand kommune

Tegningsnavn
**GLASSFELT INNGANG-A
DEKKEFORKANT SNITT**

Prosjekt
Fjelltun skole

Dato: 15.07.20	Tegnet av: FN	Kontrollert av: KE	Format: A3S	Rev. dato:
-------------------	------------------	-----------------------	----------------	------------

Målestokk: 1:5	WBS 234701	Etg. H0X	Fag Type A	tegn. Løpenr. 50 613	Rev.:
-------------------	---------------	----------	---------------	-------------------------	-------

**arki
partn
er**

Jens Zetitzgt 38 4008 Stavanger
TLF: 51 51 06 80 www.arkipartner.no

Tegningsstatus
ANBUD

Prosjektnr.:
963

Rev	Dato	Tekst	Tegn.	Kontr.

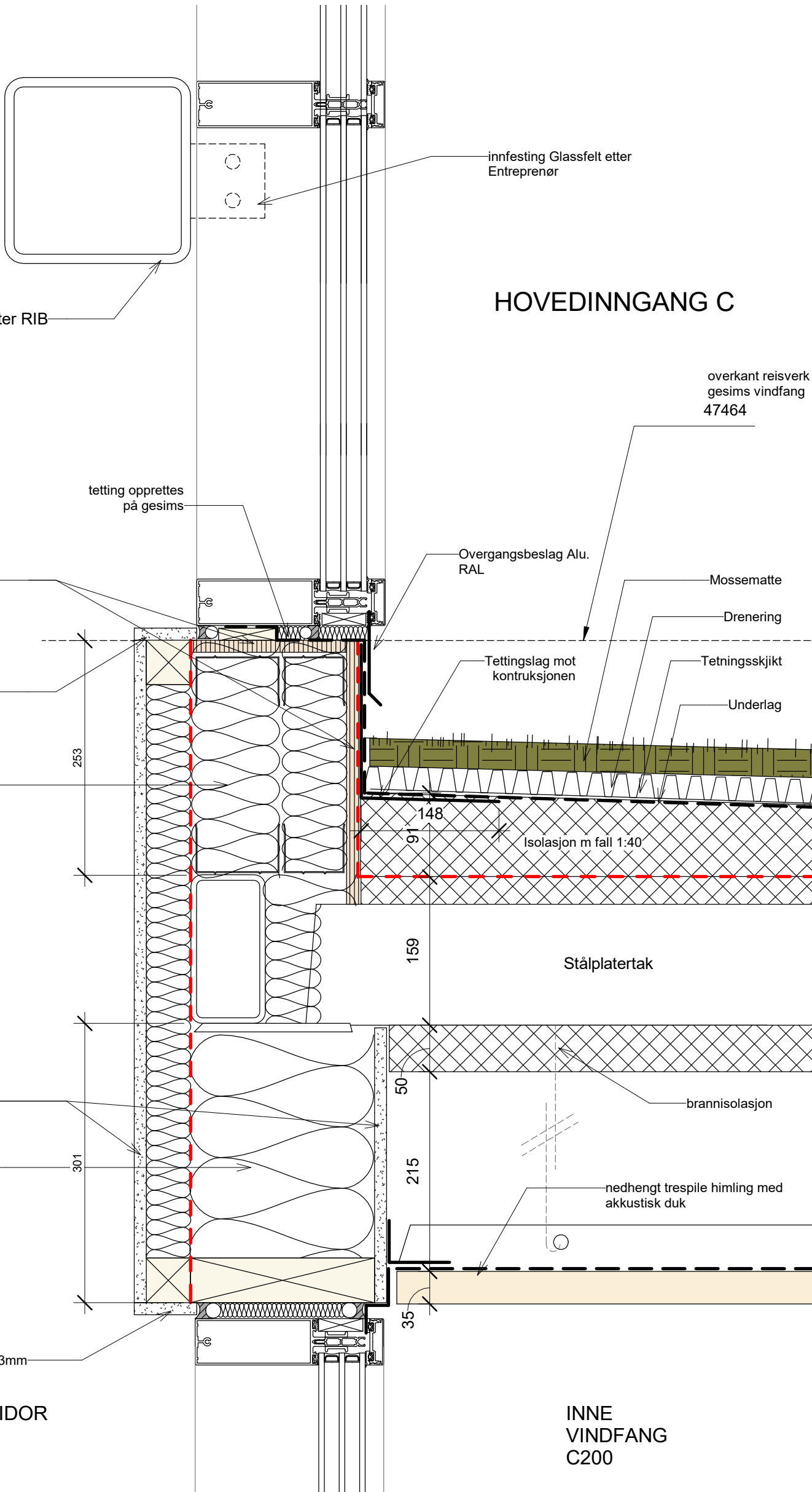

Stålelement etter RIB

innfesting Glassfelt etter Entreprenør

HOVEDINNGANG C

overkant reisverk gesims vindfang 47464

tetting opprettes på gesims

OSB 12mm

Overgangsbeslag Alu. RAL

Mossematte

Foring gips 13mm

Tetningslag mot konstruksjonen

Drenering

2stk. Alu stenderverk tilpasses til sted

253

Tetningskjikt

Underlag

148

Isolasjon m fall 1:40

91

Stålplatertak

Gips 13mm

50

brannisolasjon

tre stenderverk tilpasses til sted 198x36mm

301

nedhengt trespile himling med akkustisk duk

Foring Gips 13mm

35

KORRIDOR C201

INNE VINDFANG C200

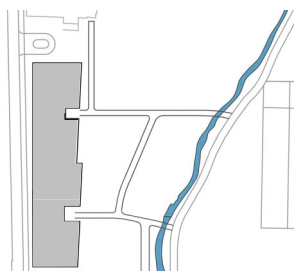

Oppdragsgiver:

Strand kommune

Tegningsnavn

GLASSFELT INNGANG-C VINDFANG TAK
SNITT

Prosjekt

Fjelltun skole

Dato:

15.07.20

Tegnet av:

FN

Kontrollert av:

KE

Format:

A3S

Rev. dato:

Målestokk:

1:5

WBS Etn. Fag Type tegn. Løpenr.

Tegningsnr. 234701 H0X A 50 614

Rev.:

**arki
partn
er**

Jens Zetlitzgt 38
TLF: 51 51 06 80

4008 Stavanger
www.arkipartner.no

Tegningsstatus

ANBUD

Prosjektnr.:

963

Rev

Dato

Tekst

Tegn.

Kontr.

621

K2

HULLDEKKE

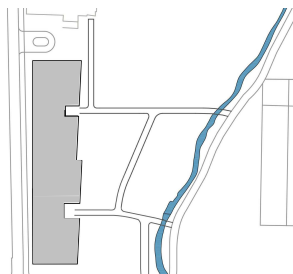
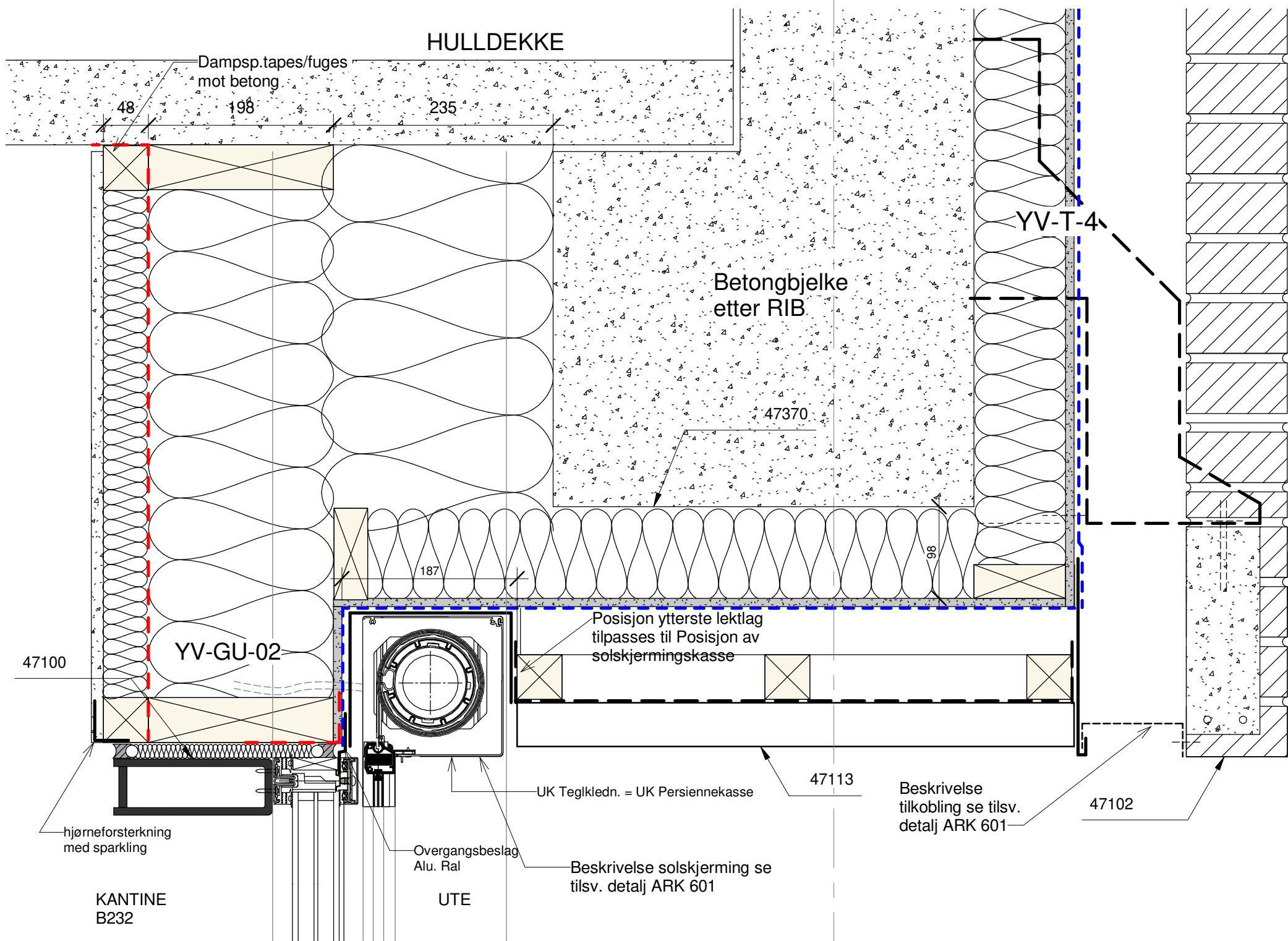

Oppdragsgiver:
Strand kommune

Tegningsnavn
GLASSFELT KANTINE SOLSKJERMING

Prosjekt
Fjelltun skole

Dato: 15.07.20	Tegnet av: FN	Kontrollert av: KE	Format: A3S	Rev. dato:
-------------------	------------------	-----------------------	----------------	------------

Målestokk: 1:5	WBS 234701	Etg. Fag Type tegn. Løpenr. H0X A 50 615	Rev.:
-------------------	---------------	---	-------

**arki
partn
er**

Jens Zetlitzgt 38 4008 Stavanger
 TLF: 51 51 06 80 www.arkipartner.no

Tegningsstatus ANBUD	Prosjektnr.: 963
--------------------------------	----------------------------

Rev	Dato	Tekst	Tegn.	Kontr.

A

TRINNTORG
C416

Vinylbelegg brettes
fuges under glassfelt

helklebende vanntett membran

15MM X-Finer for utvendig bruk
(Klasse EN 636-3)

Sålbenbeslag Alu. RAL XYZ

PLAN 3. ETG. ▼

48200

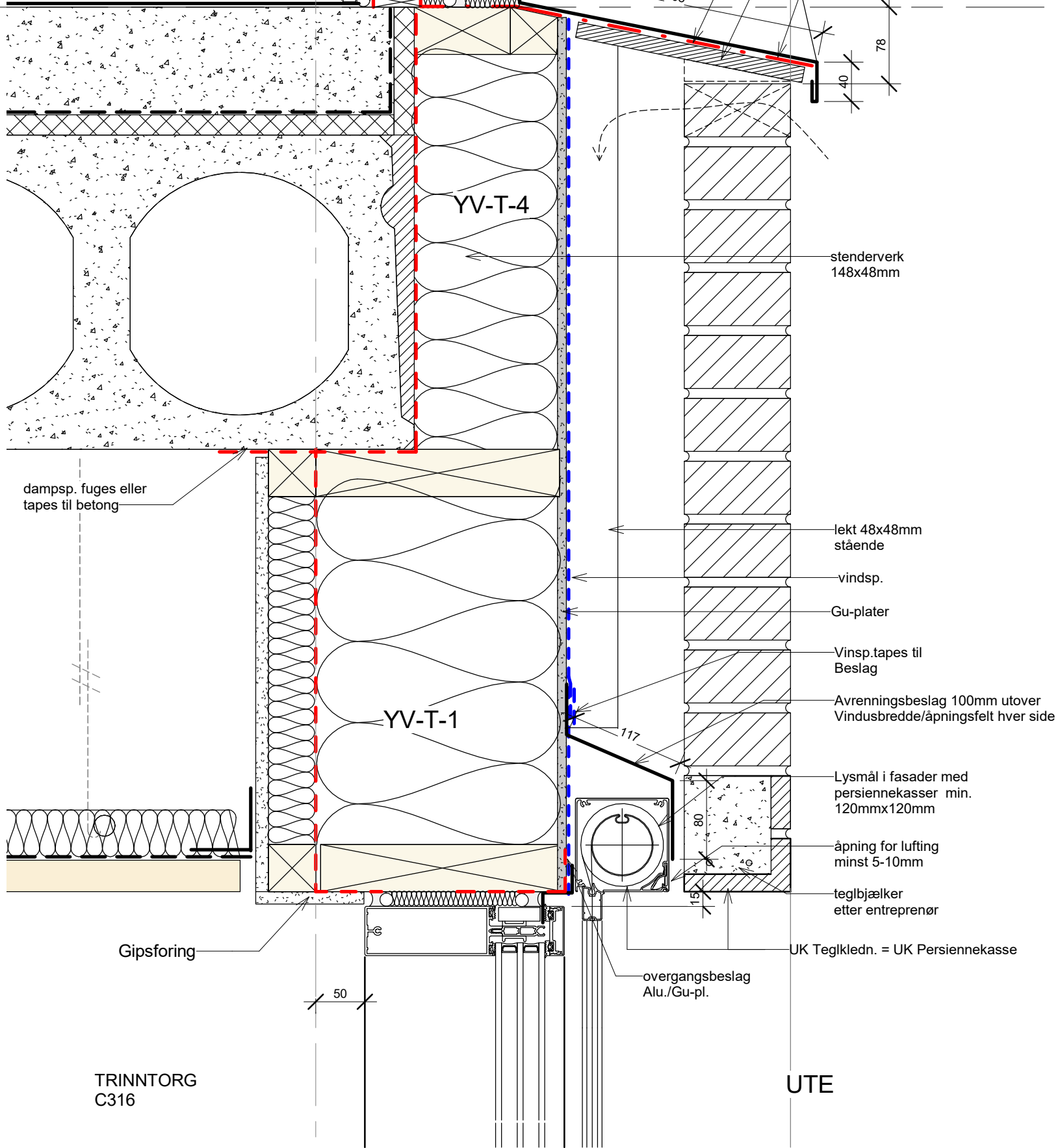

dampsp. fuges eller
tapes til betong

YV-T-4

stenderverk
148x48mm

lekt 48x48mm
stående

vindsp.

Gu-plater

Vinsp.tapes til
Beslag

Avrenningsbeslag 100mm utover
Vindusbredde/åpningsfelt hver side

Lysmål i fasader med
persiennekasser min.
120mmx120mm

åpning for lufting
minst 5-10mm

teglbjælker
etter entreprenør

UK Teglkledn. = UK Persiennekasse

overgangsbeslag
Alu./Gu-pl.

Gipsforing

TRINNTORG
C316

UTE

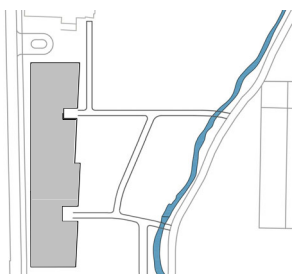

Oppdragsgiver:

Strand kommune

Tegningsnavn

GLASSFELT DEKKEFORKANT
MURSTEIN UTEN KONSOL

Prosjekt

Fjelltun skole

Dato:

15.07.20

Tegnet av:

FN

Kontrollert av:

KE

Format:

A3S

Rev. dato:

Målestokk:

1:5

WBS Etn. Fag Type tegn. Løpenr.

Tegningsnr.
234701 H0X A 50 622

Rev.:

**arki
partn
er**

Jens Zetitzgt 38
TLF: 51 51 06 80

4008 Stavanger
www.arkipartner.no

Tegningsstatus

ANBUD

Prosjektnr.:

963

Rev

Dato

Tekst

Tegn. Kontr.

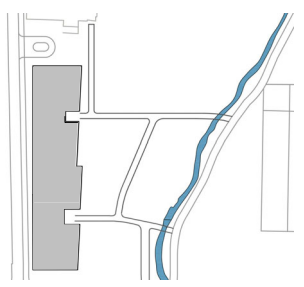
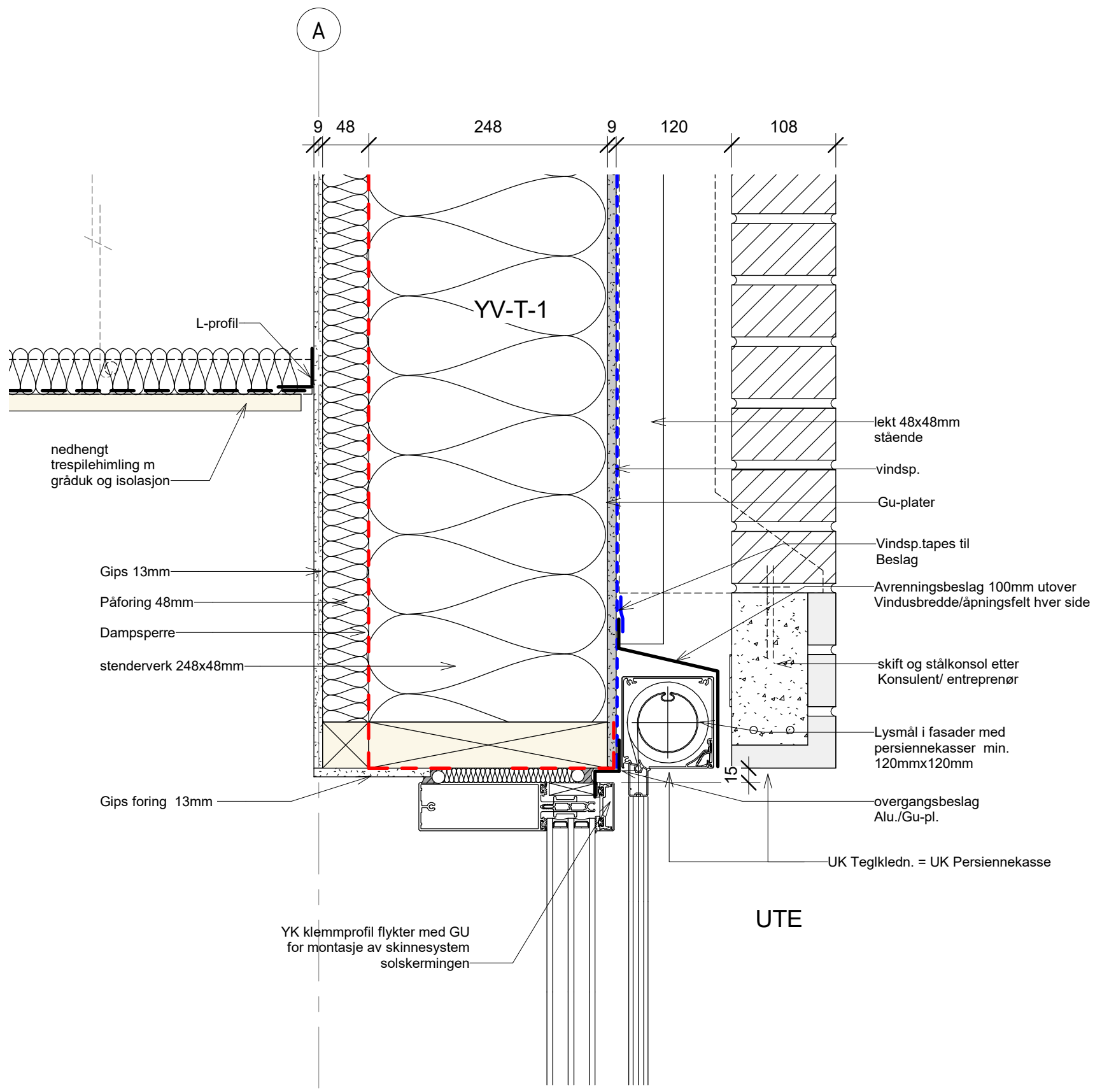

Oppdragsgiver:
Strand kommune

Tegningsnavn
**GLASSFELT DEKKEFORKANT
 MURSTEIN M KONSOL**

**arki
 partn
 er**

Jens Zetlitzgt 38 4008 Stavanger
 TLF: 51 51 06 80 www.arkipartner.no

Prosjekt
Fjelltun skole

Dato: 15.07.20	Tegnet av: FN	Kontrollert av: KE	Format: A3S	Rev. dato:
Målestokk: 1:5	WBS Etn. Fag Type tegn. Løpenr. Tegningsnr. 234701 H0X A 50 623			Rev.:

Tegningsstatus ANBUD	Prosjektnr.: 963
--------------------------------	----------------------------

Rev	Dato	Tekst	Tegn.	Kontr.

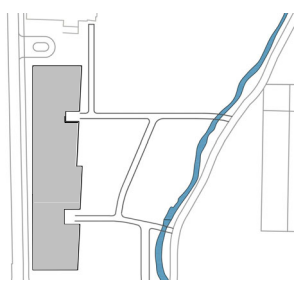
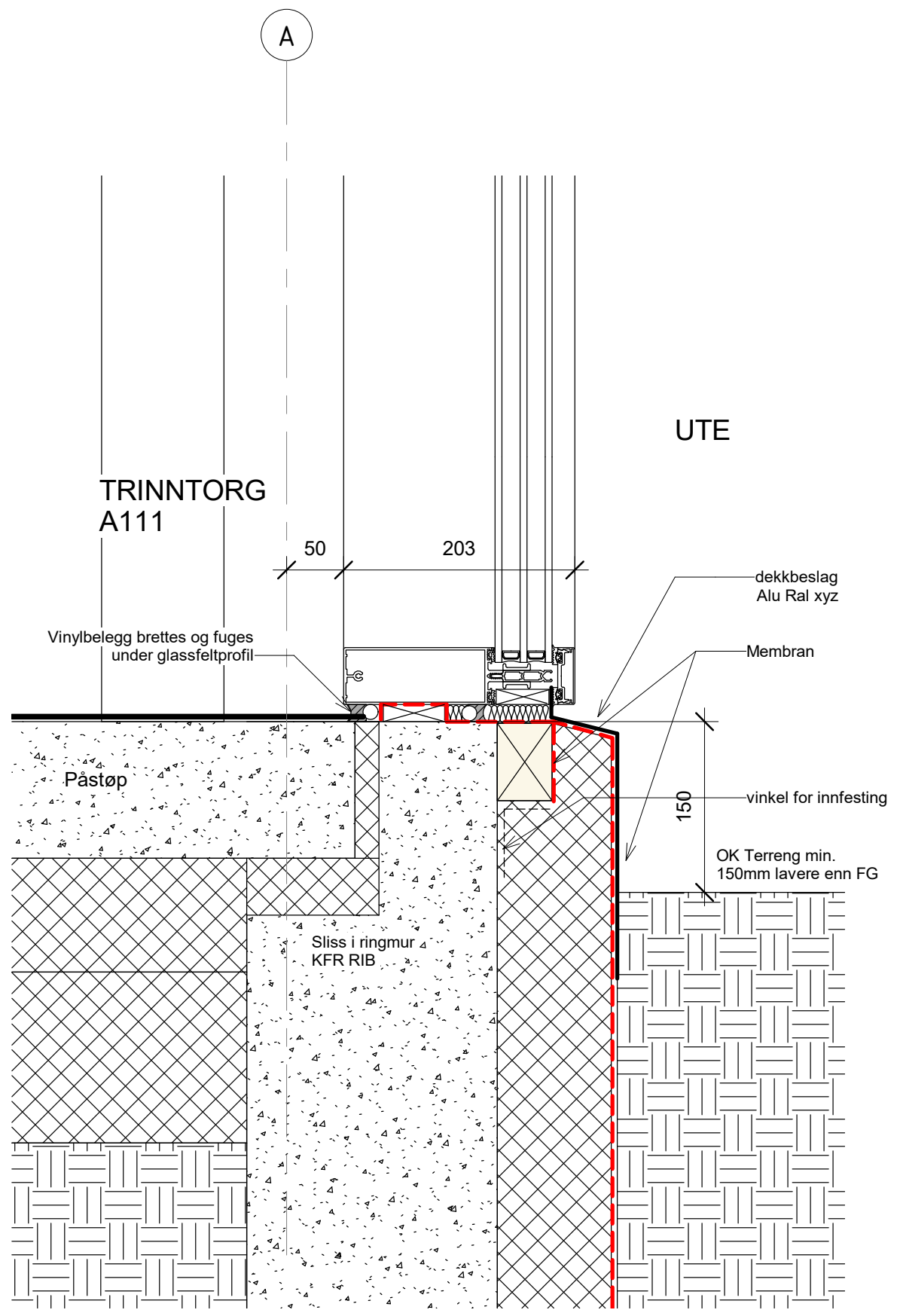

Oppdragsgiver:	Strand kommune
Tegningsnavn	GLASSFELT SOKKEL

arki partner
 Jens Zetlitzgt 38 4008 Stavanger
 TLF: 51 51 06 80 www.arkipartner.no

Prosjekt				
Fjelltun skole				
Dato:	Tegnet av:	Kontrollert av:	Format:	Rev. dato:
15.07.20	FN	KE	A3S	
Målestokk:	WBS	Etg.	Fag	Type tegn. Løpenr.
1:5	234701	H0X	A	50 624

Tegningsstatus	Prosjektnr.:
ANBUD	963

Rev	Dato	Tekst	Tegn.	Kontr.

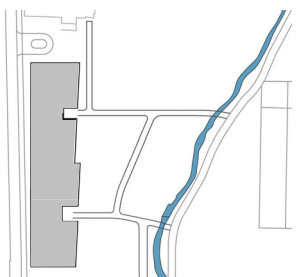
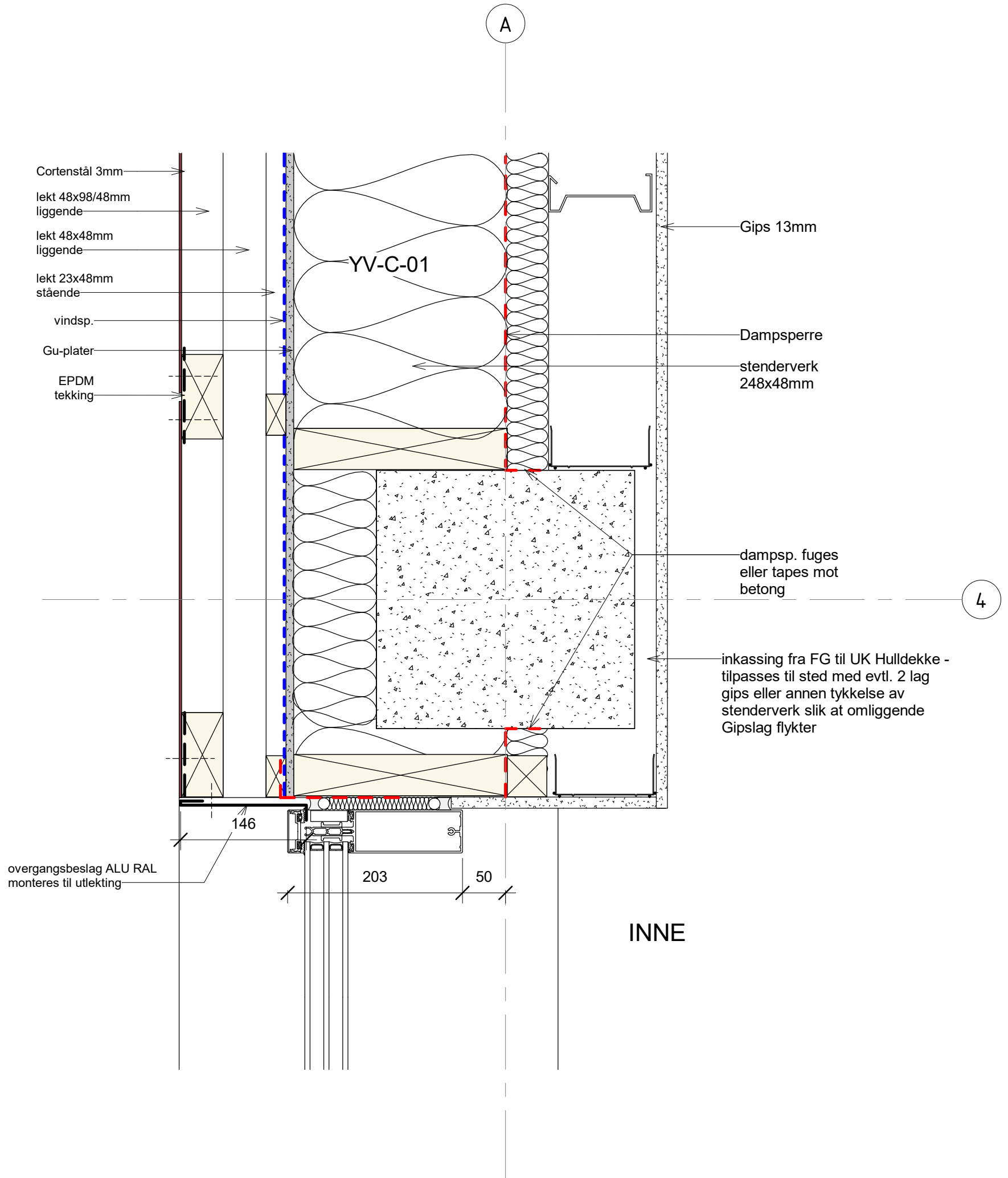

Oppdragsgiver:
Strand kommune

Tegningsnavn
GLASSFELT PLANDETALJ CORTEN

Prosjekt
Fjelltun skole

Dato: 15.07.20	Tegnet av: FN	Kontrollert av: KE	Format: A3S	Rev. dato:
-------------------	------------------	-----------------------	----------------	------------

Målestokk: 1:5	WBS 234701	Etg. H0X	Fag Type A	tegn. Løpenr. 50 625	Rev.:
-------------------	---------------	-------------	---------------	-------------------------	-------

**arki
partn
er**
Jens Zetitzgt 38 4008 Stavanger
TLF: 51 51 06 80 www.arkipartner.no

Tegningsstatus ANBUD	Prosjektnr.: 963
--------------------------------	----------------------------

Rev	Dato	Tekst	Tegn.	Kontr.

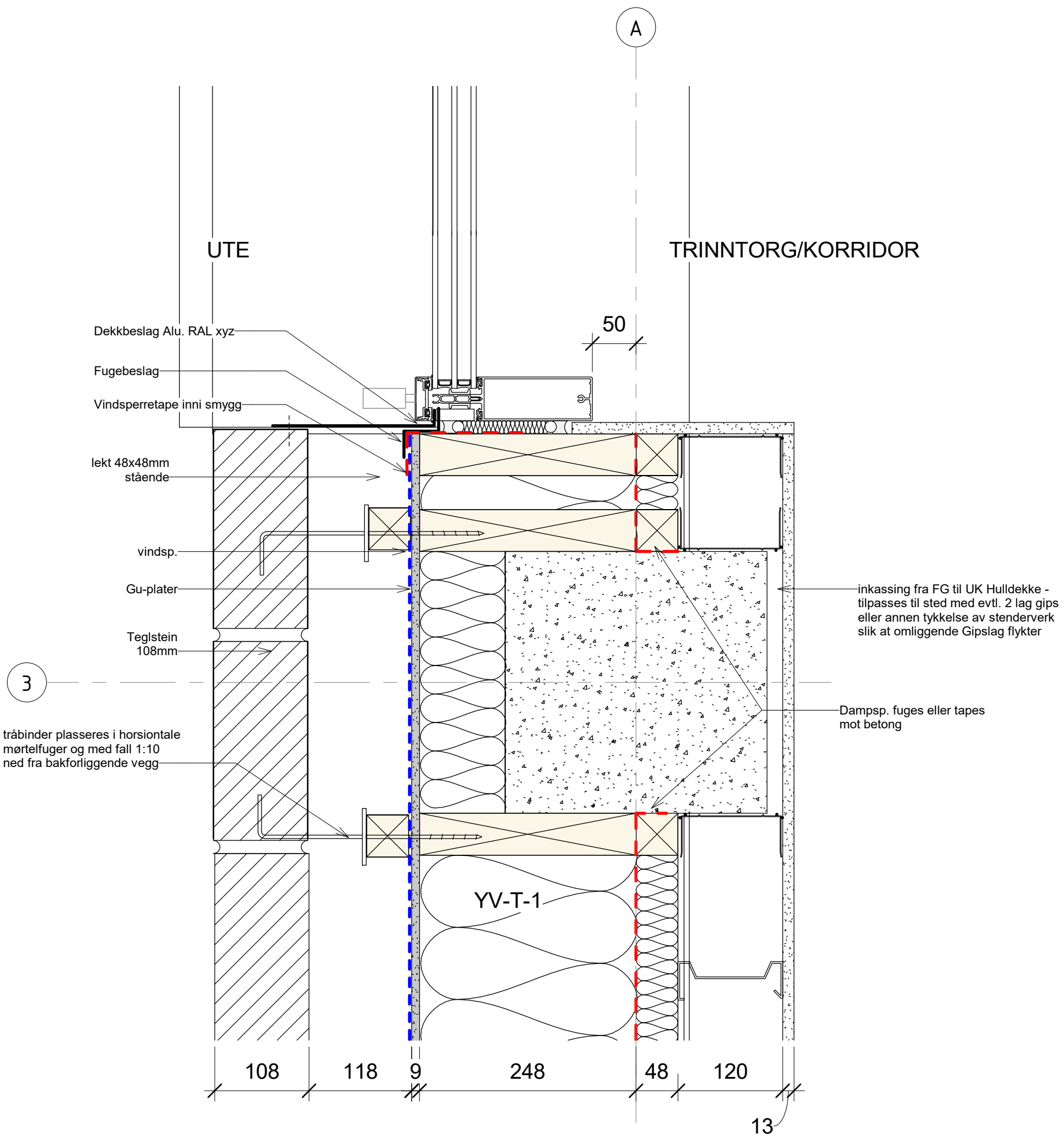

3
tråbinder plasseres i horisontale mørtelfuger og med fall 1:10 ned fra bakforliggende vegg

inkassing fra FG til UK Hulldekke - tilpasses til sted med evt. 2 lag gips eller annen tykkelse av stenderverk slik at omliggende Gipslag flykter

Dampsp. fuges eller tapes mot betong

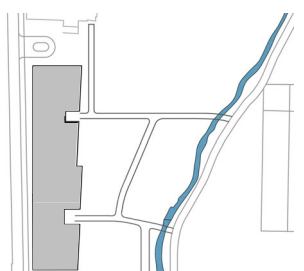

Oppdragsgiver:
Strand kommune

Tegningsnavn
GLASSFELT PLANDETALJ MURSTEIN

Prosjekt
Fjelltun skole

Dato: 15.07.20	Tegnet av: FN	Kontrollert av: KE	Format: A3S	Rev. dato:
-------------------	------------------	-----------------------	----------------	------------

Målestokk: 1:5	WBS 234701	Etg. Fag Type tegn. Løpenr. H0X A 50 626	Rev.:
-------------------	---------------	---	-------

arki partner
Jens Zetlitzgt 38 4008 Stavanger
TLF: 51 51 06 80 www.arkipartner.no

Tegningsstatus
ANBUD

Prosjektnr.:
963

Rev	Dato	Tekst	Tegn.	Kontr.

6

UTE

ADMINISTRASJONSKONTOR
B206 - B211

helklebende vanntett membran

15MM X-Finer for utvendig Bruk
(Klasse EN 636-3)

Sålbenbeslag Alu. RAL xyz
Fall 1/5 etter Forskrifter

NB! pga. solkjerming i topp
må glassfelt trekkes inn
minst. mulig

Utforing i glassfiberarmert gips

YV-C-01

▼ PLAN 2. ETG.
43900

HULLDEKKE

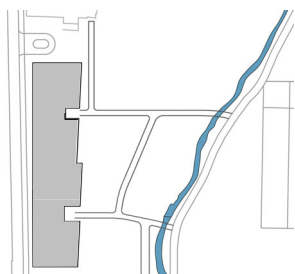

Oppdragsgiver:

Strand kommune

Tegningsnavn

GLASSFELT BRH CORTEN

Prosjekt

Fjelltun skole

Dato:

15.07.20

Tegnet av:

FN

Kontrollert av:

KE

Format:

A3S

Rev. dato:

Målestokk:

1:5

WBS Etn. Fag Type tegn. Løpenr.

Tegningsnr.
234701 H0X A 50 627

Rev.:

**arki
partn
er**

Jens Zetitzgt 38
TLF: 51 51 06 80

4008 Stavanger
www.arkipartner.no

Tegningsstatus
ANBUD

Prosjektnr.:
963

Rev Dato

Tekst

Tegn. Kontr.

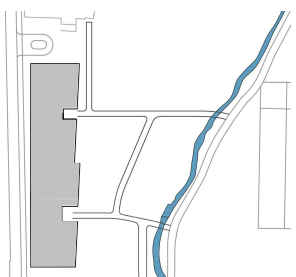
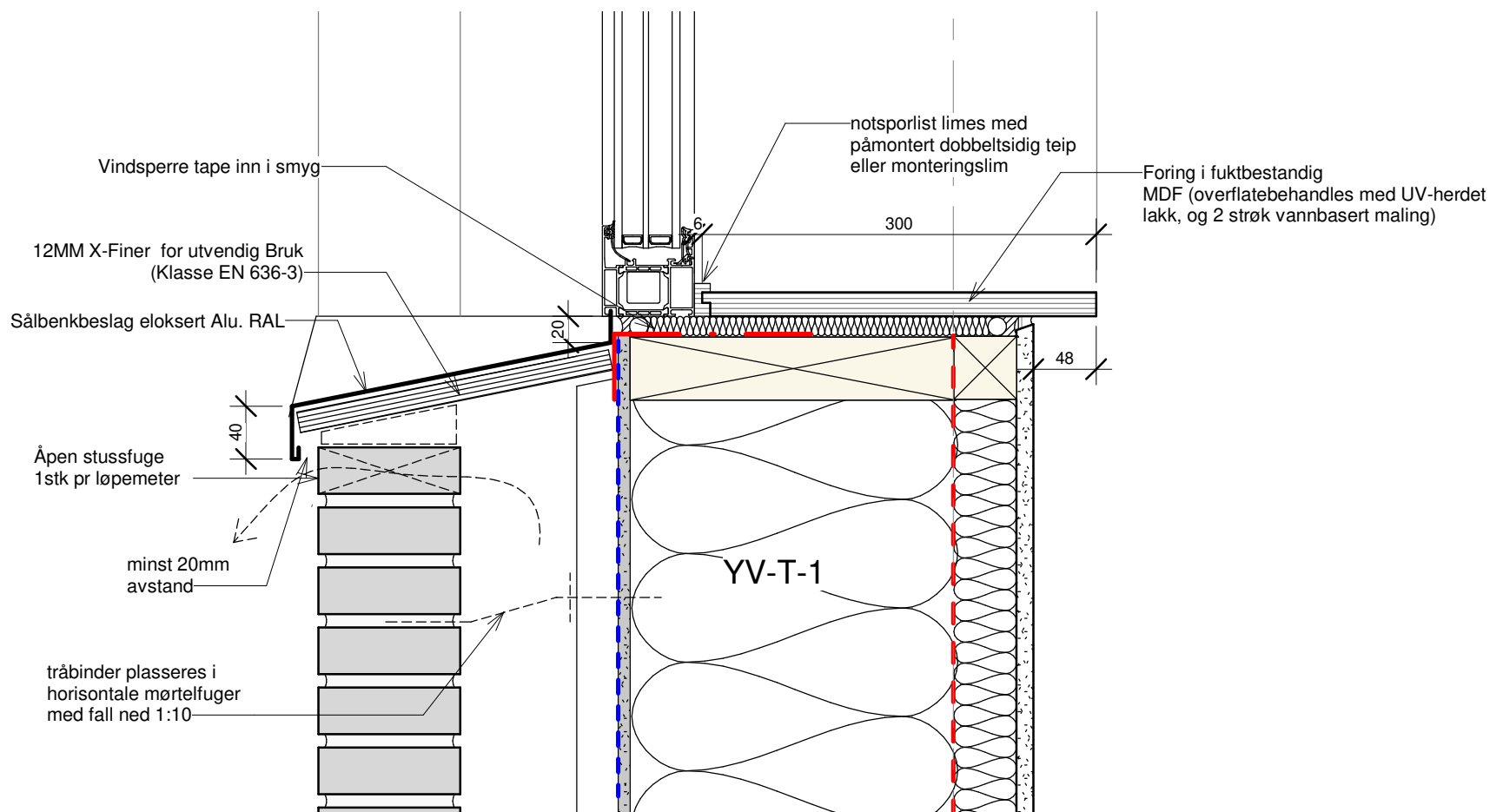
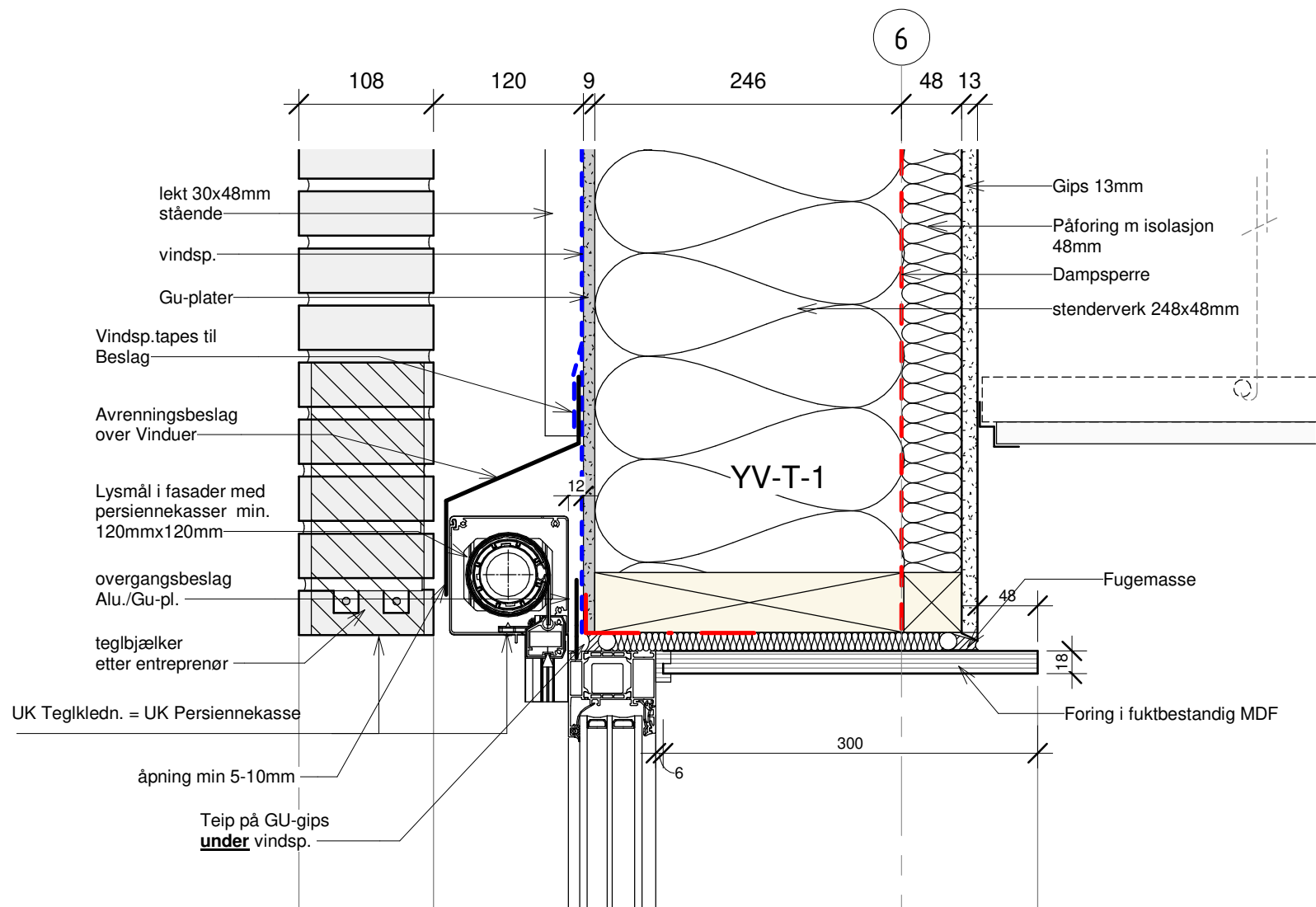

Oppdragsgiver:
Strand kommune

Tegningsnavn
VINDU YV-T-1 (MURSTEIN) SNITT

Prosjekt
Fjelltun skole

Dato: 15.07.20	Tegnet av: FN	Kontrollert av: KE	Format: A3S	Rev. dato:
-------------------	------------------	-----------------------	----------------	------------

Målestokk: 1:5	WBS 234701	Etg. Fag Type tegn. Løpenr. H0X A 50 630	Rev.:
-------------------	---------------	---	-------

**arki
partn
er**

Jens Zetlitzgt 38
TLF: 51 51 06 80

4008 Stavanger
www.arkipartner.no

Tegningsstatus
ANBUD

Prosjektnr.:
963

Rev	Dato	Tekst	Tegn.	Kontr.

UTE

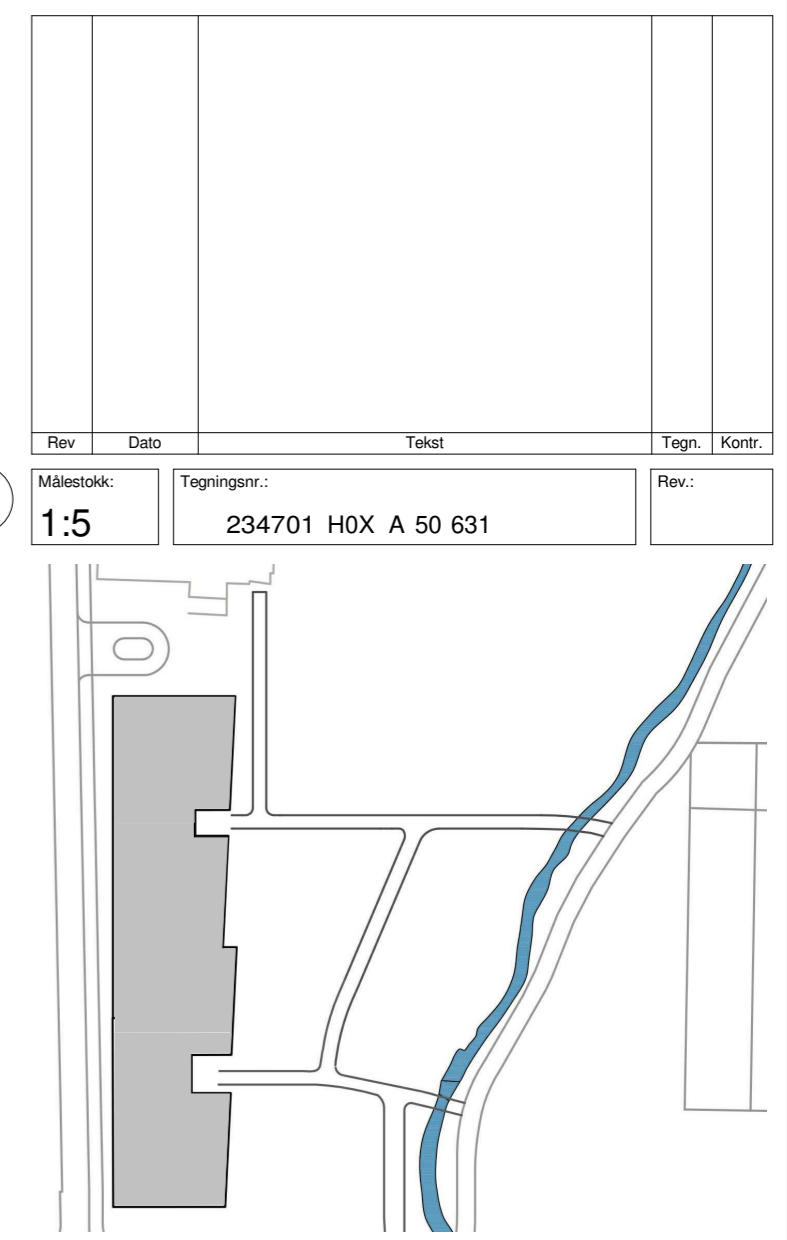
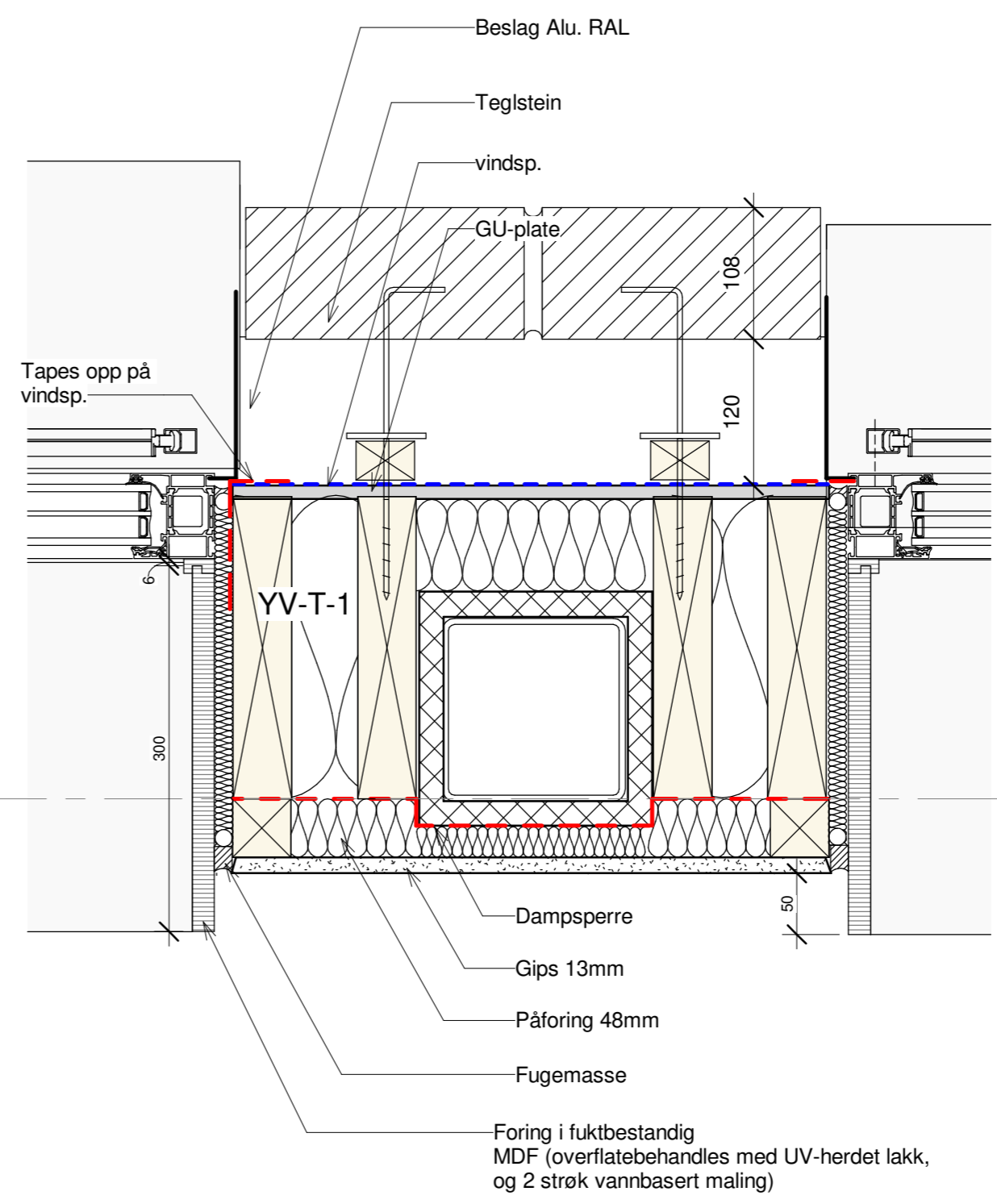
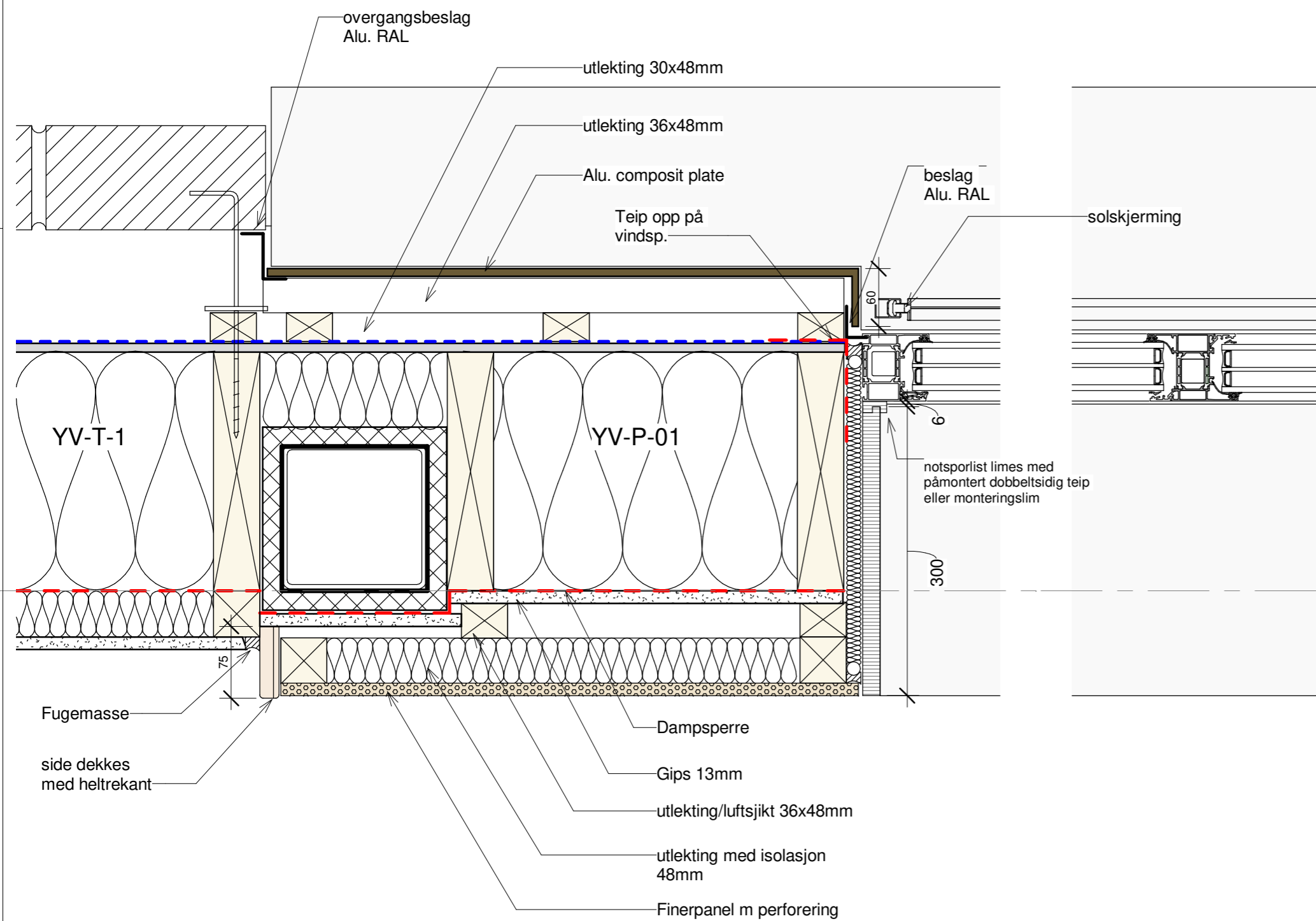

Rev.	Dato	Tekst	Tegn.	Kontr.
Målestokk:	Tegningsnr.:		Rev.:	
1:5	234701 H0X A 50 631			

Illustrasjoner type vindu inn- og utvendig

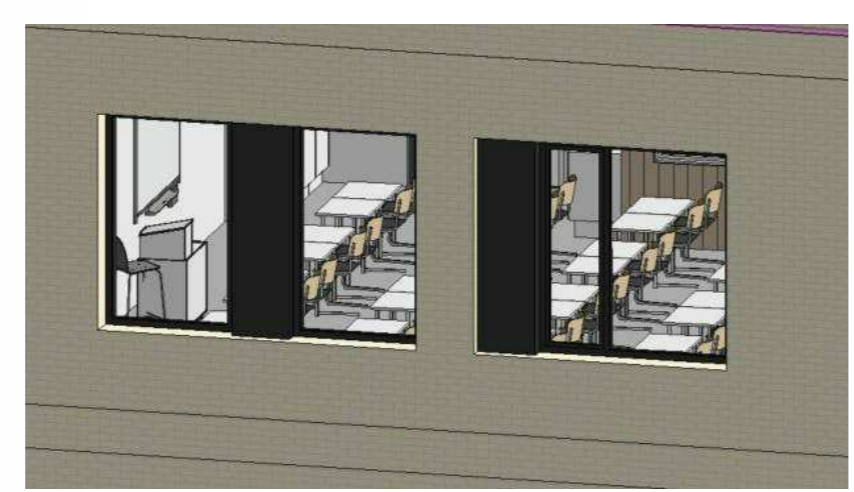

arki partner

Jens Zeltitzgt 38 4008 Stavanger
TLF: 51 51 06 80 www.arkipartner.no

Oppdragsgiver: **Strand kommune**

Prosjekt: **Fjelltun skole** Prosjektnr.: **963**

Tegningsstatus: **ANBUD**

Tegningsnavn: **VINDU YV-T-1 (MURSTEIN) PLAN**

Dato:	Tegnet av:	Kontrollert av:	Format:	Rev. dato:
15.07.20	FN	KE	A2	
Målestokk:	WBS Etg. Fag Type tegn. Løpenr.		Rev.:	
1:5	234701 H0X A 50 631			

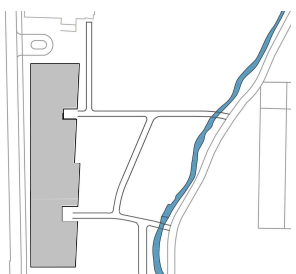
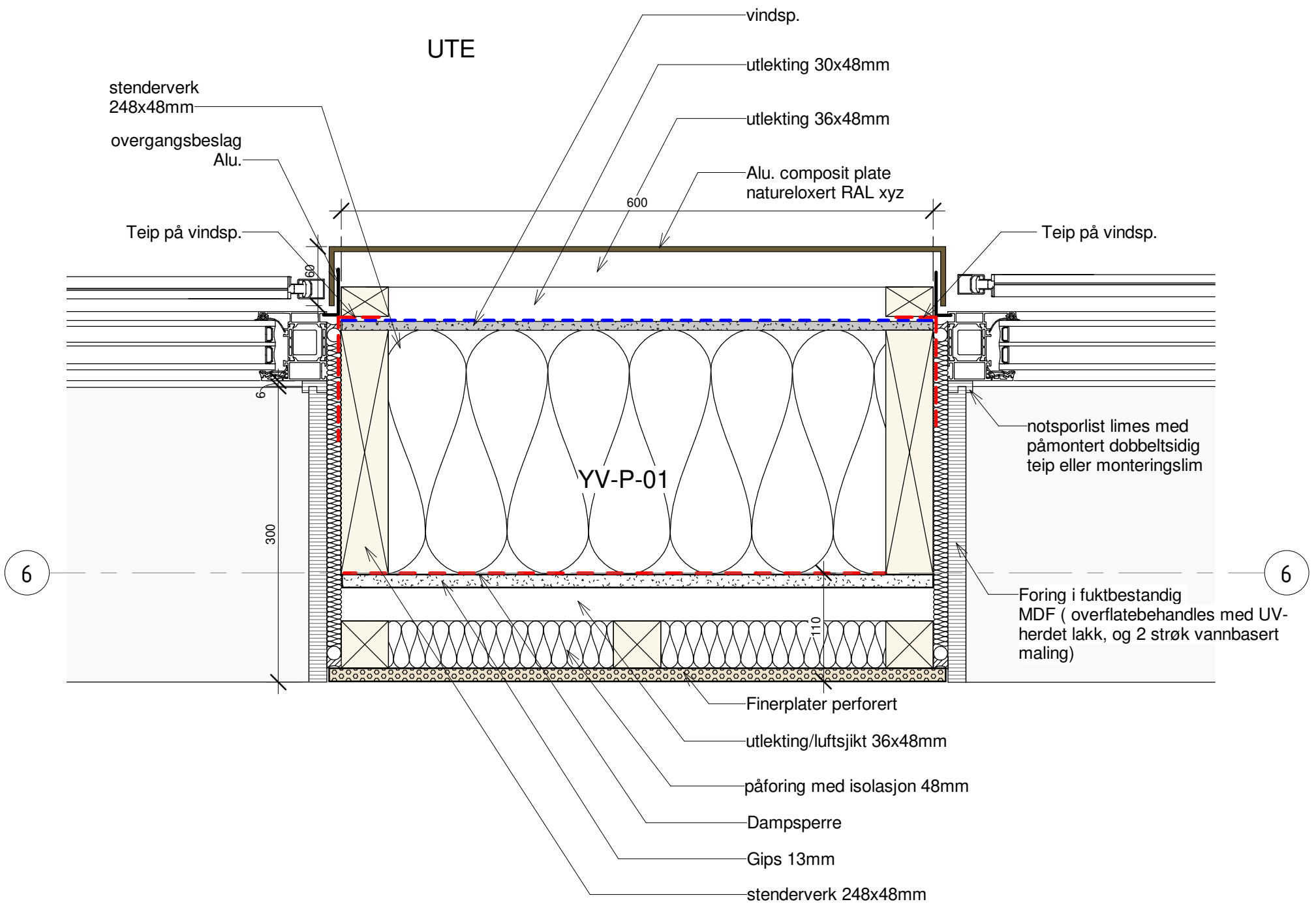

Oppdragsgiver:
Strand kommune

Tegningsnavn
VINDUSPANEL PLAN

Prosjekt
Fjelltun skole

Dato: 15.07.20	Tegnet av: FN	Kontrollert av: KE	Format: A3S	Rev. dato:
-------------------	------------------	-----------------------	----------------	------------

Målestokk: 1:5	WBS 234701	Etg. Fag Type tegn. Løpenr. H0X A 50 632	Rev.:
-------------------	---------------	---	-------

**arki
partn
er**

Jens Zetlitzgt 38
TLF: 51 51 06 80

4008 Stavanger
www.arkipartner.no

Tegningsstatus
ANBUD

Prosjektnr.:
963

Rev	Dato	Tekst	Tegn.	Kontr.

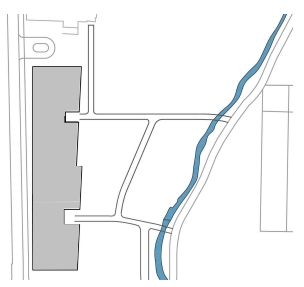
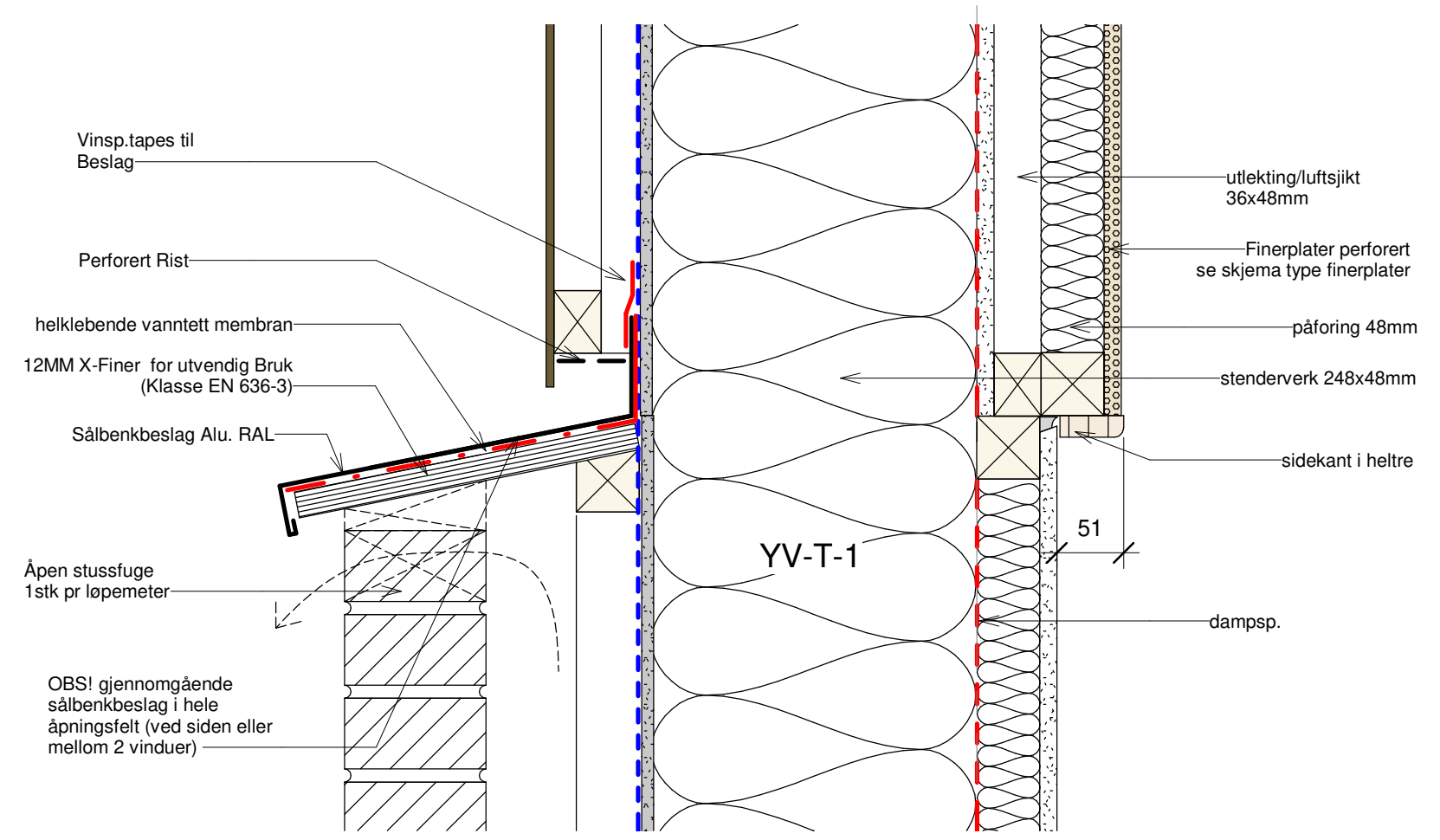
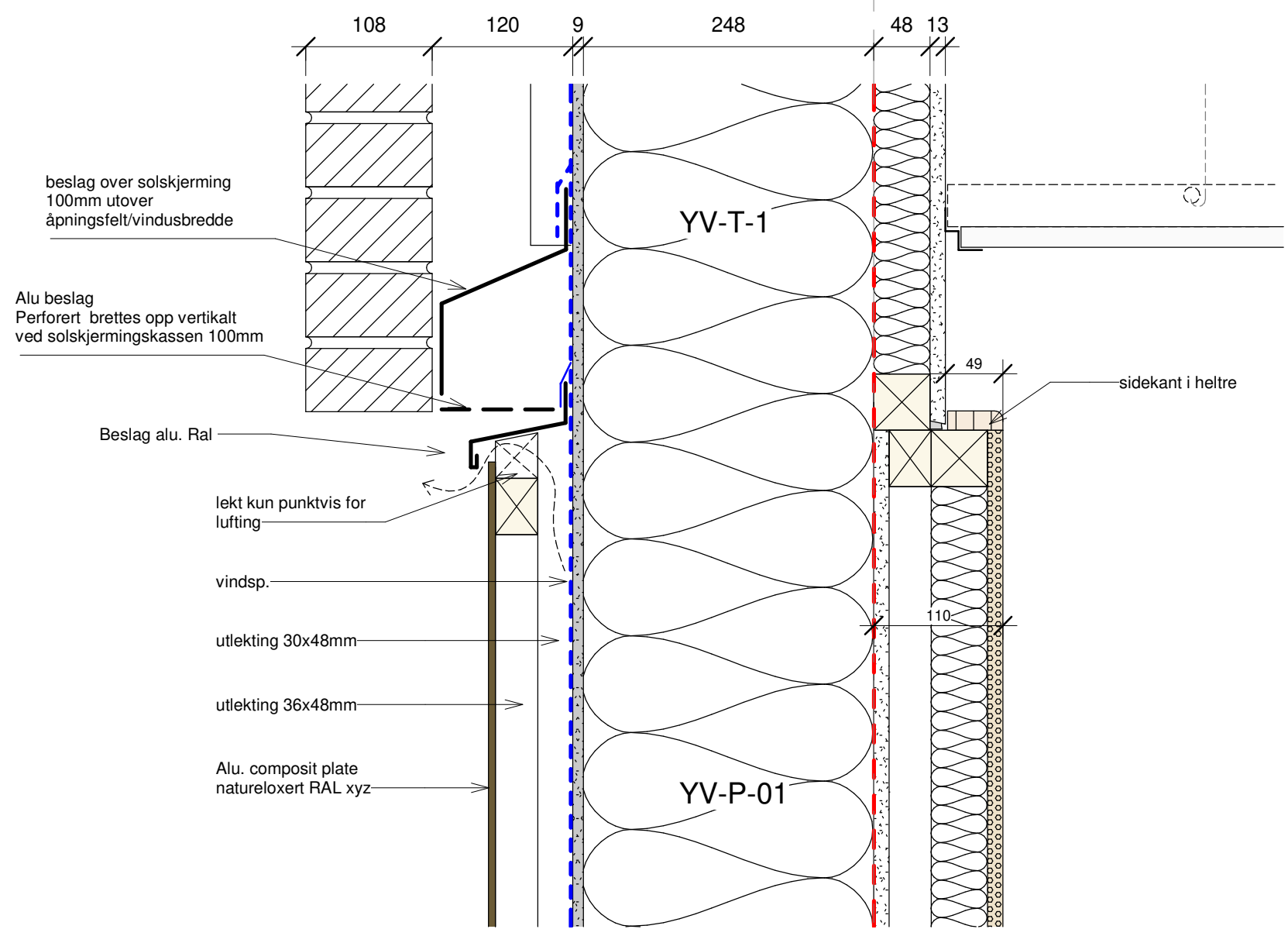

Oppdragsgiver:
Strand kommune

Tegningsnavn
VINDUSPANEL SNITT

arki partner
 Jens Zetitzgt 38 4008 Stavanger
 TLF: 51 51 06 80 www.arkipartner.no

Prosjekt
Fjelltun skole

Dato: 15.07.20	Tegnet av: FN	Kontrollert av: KE	Format: A3S	Rev. dato:
Målestokk: 1:5	WBS Etg. Fag Type tegn. Løpenr. Tegningsnr. 234701 H0X A 50 633			Rev.:

Tegningsstatus
ANBUD

Prosjektnr.:
963

Rev	Dato	Tekst	Tegn.	Kontr.

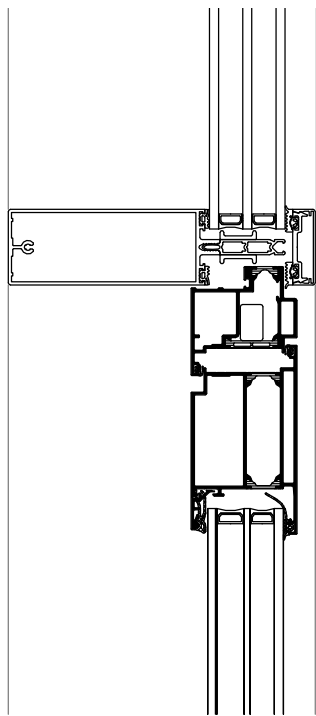

VINDFANG
HOVEDINNGANG A/C

UTE

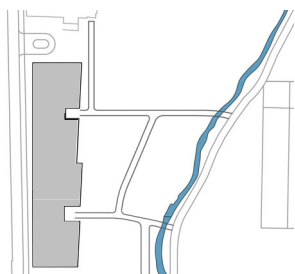
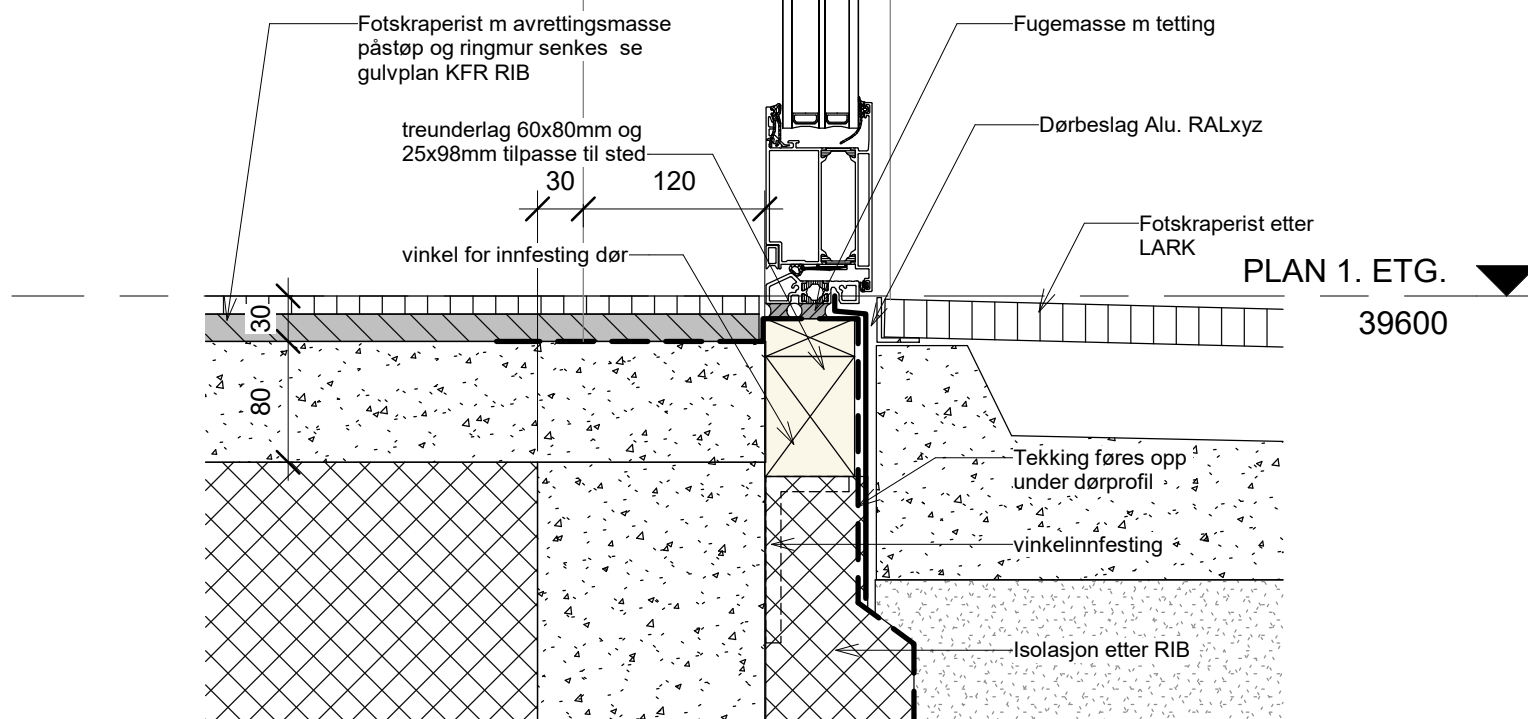

Oppdragsgiver:
Strand kommune

Tegningsnavn
GLASSFELT INNGANG-A SN VINDFANG YD

Prosjekt
Fjelltun skole

Dato: 15.07.20	Tegnet av: FN	Kontrollert av: KE	Format: A3S	Rev. dato:
-------------------	------------------	-----------------------	----------------	------------

Målestokk: 1:5	WBS 234701	Etg. H0X	Fag Type tegn. Løpenr. A 50 640	Rev.:
-------------------	---------------	-------------	------------------------------------	-------

**arki
partn
er**

Jens Zetitzgt 38
TLF: 51 51 06 80

4008 Stavanger
www.arkipartner.no

Tegningsstatus
ANBUD

Prosjektnr.:
963

Rev	Dato	Tekst	Tegn.	Kontr.

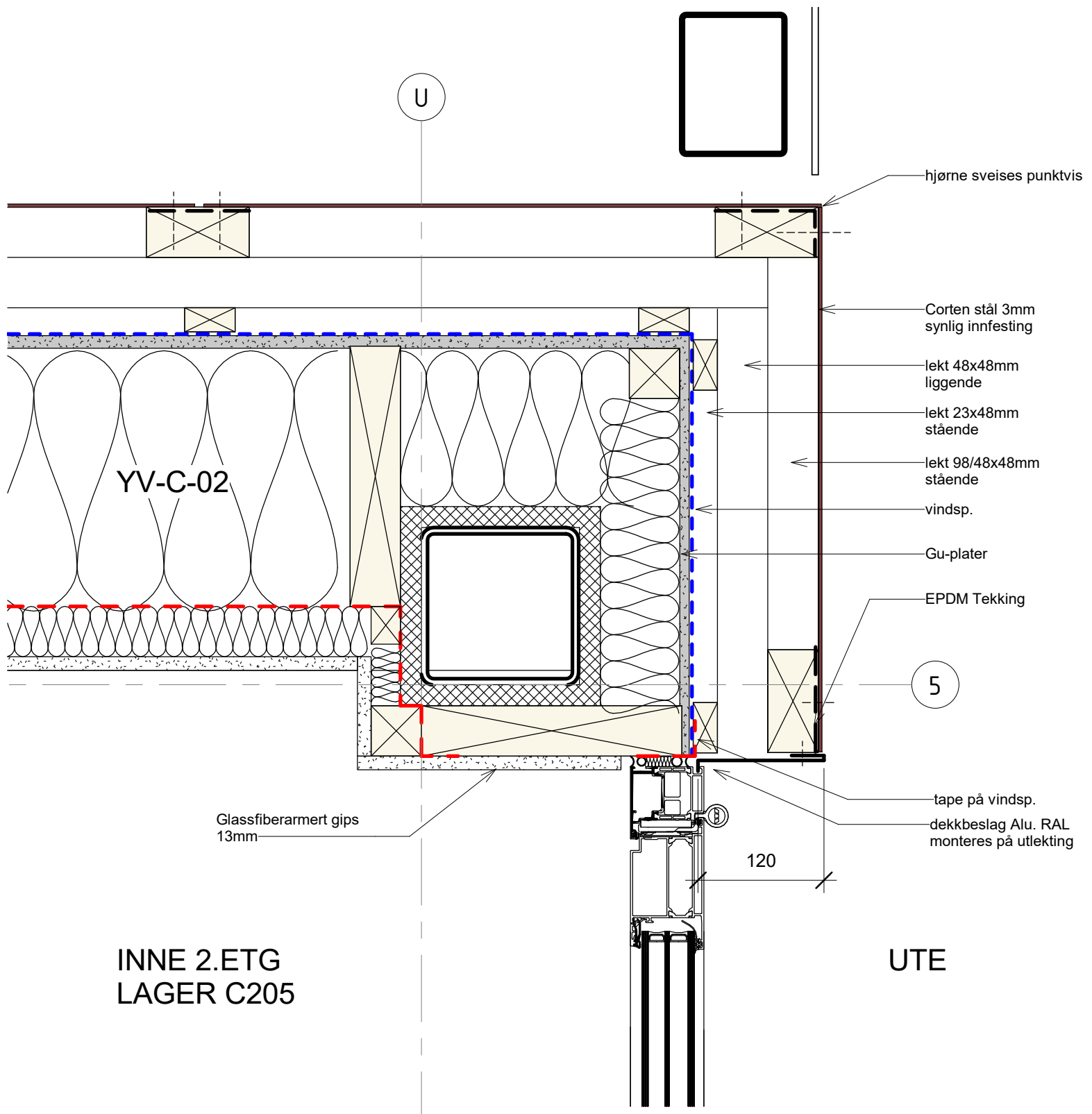

INNE 2. ETG
LAGER C205

UTE

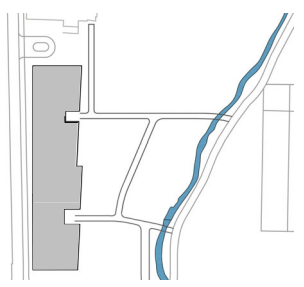

Oppdragsgiver:
Strand kommune

Tegningsnavn
DØR CORTEN PLAN YV04

Prosjekt
Fjelltun skole

Dato: 15.07.20	Tegnet av: FN	Kontrollert av: KE	Format: A3S	Rev. dato:
-------------------	------------------	-----------------------	----------------	------------

Målestokk: 1:5	WBS 234701	Etg. H0X	Fag Type tegn. Løpenr. A 50 641	Rev.:
-------------------	---------------	-------------	------------------------------------	-------

**arki
partn
er**

Jens Zetlitzgt 38 4008 Stavanger
TLF: 51 51 06 80 www.arkipartner.no

Tegningsstatus ANBUD	Prosjektnr.: 963
--------------------------------	----------------------------

Rev	Dato	Tekst	Tegn.	Kontr.

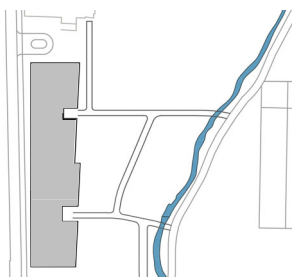
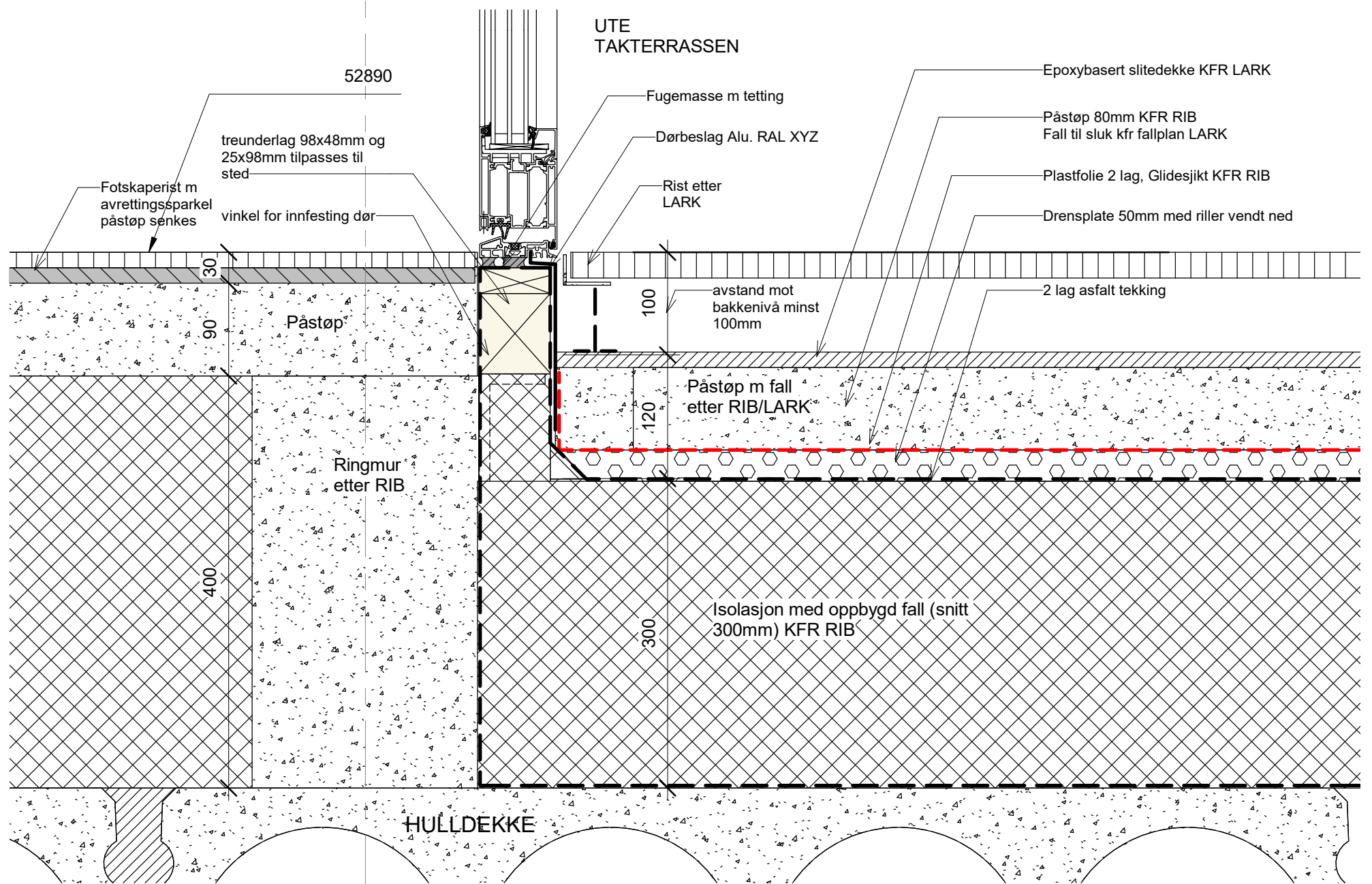
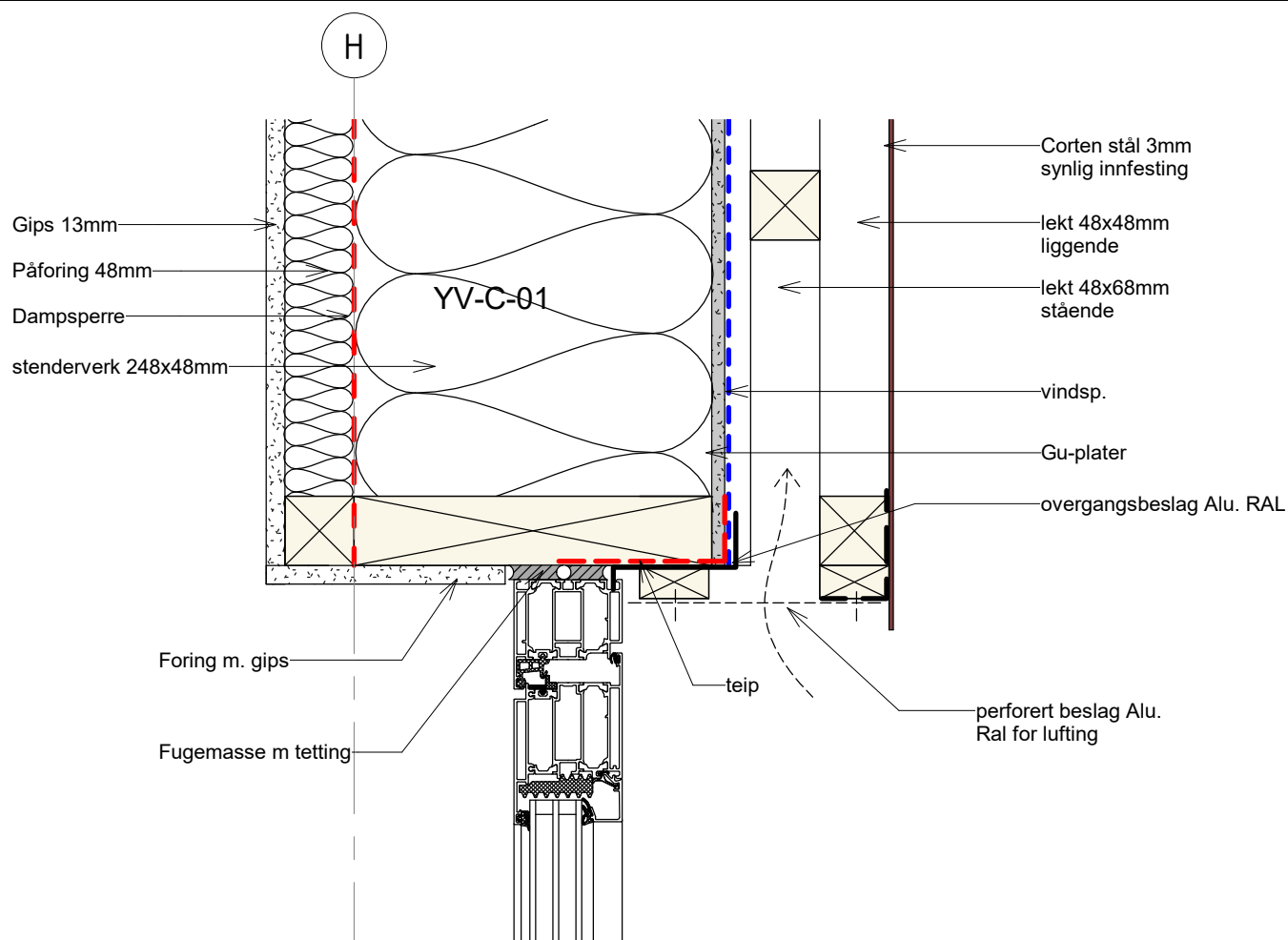

Oppdragsgiver:
Strand kommune

Tegningsnavn
DØR SNITT TAKTERASSE

Prosjekt
Fjelltun skole

Dato: 15.07.20	Tegnet av: FN	Kontrollert av: KE	Format: A3S	Rev. dato:
-------------------	------------------	-----------------------	----------------	------------

Målestokk: 1:5	WBS 234701	Etg. H0X	Fag Type A	tegn. Løpenr. 50 642	Rev.:
-------------------	---------------	-------------	---------------	-------------------------	-------

**arki
partn
er**

Jens Zetitzgt 38
TLF: 51 51 06 80

4008 Stavanger
www.arkipartner.no

Tegningsstatus
ANBUD

Prosjektnr.:
963

Rev	Dato	Tekst	Tegn.	Kontr.

INNE
KANTINE

UTE

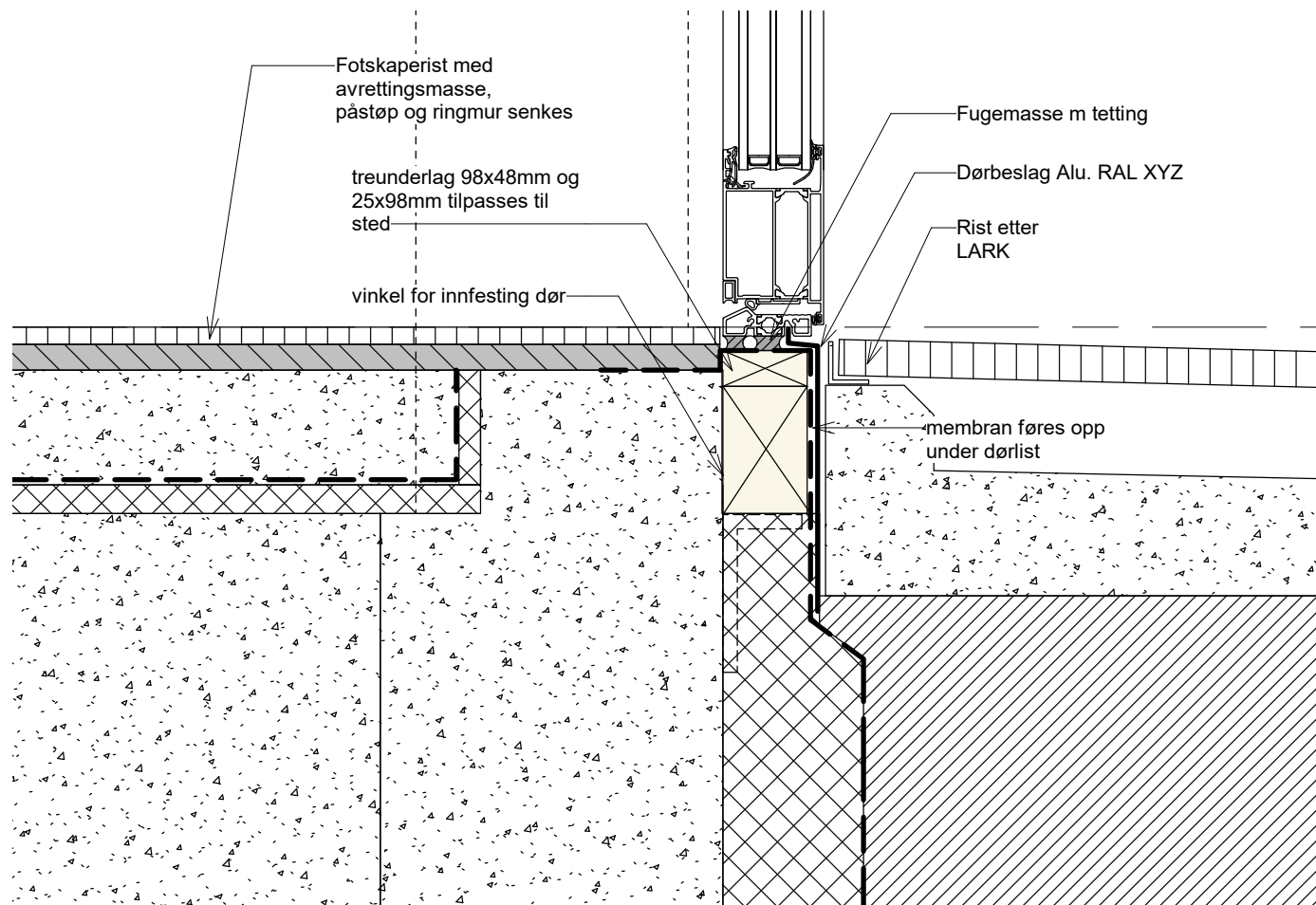

PLAN 2. ETG. ▼
43900

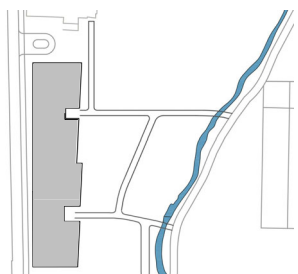

**arki
partn
er**

Jens Zetitzgt 38
TLF: 51 51 06 80

4008 Stavanger
www.arkipartner.no

Tegningsstatus
ANBUD

Prosjektnr.:
963

Rev	Dato	Tekst	Tegn.	Kontr.

Oppdragsgiver:

Strand kommune

Tegningsnavn

DØR ALLROM SNITT

Prosjekt

Fjelltun skole

Dato:

15.07.20

Tegnet av:

FN

Kontrollert av:

KE

Format:

A3S

Rev. dato:

Målestokk:

1:5

WBS Etn. Fag Type tegn. Løpenr.

Tegningsnr.
234701 H0X A 50 643

Rev.:

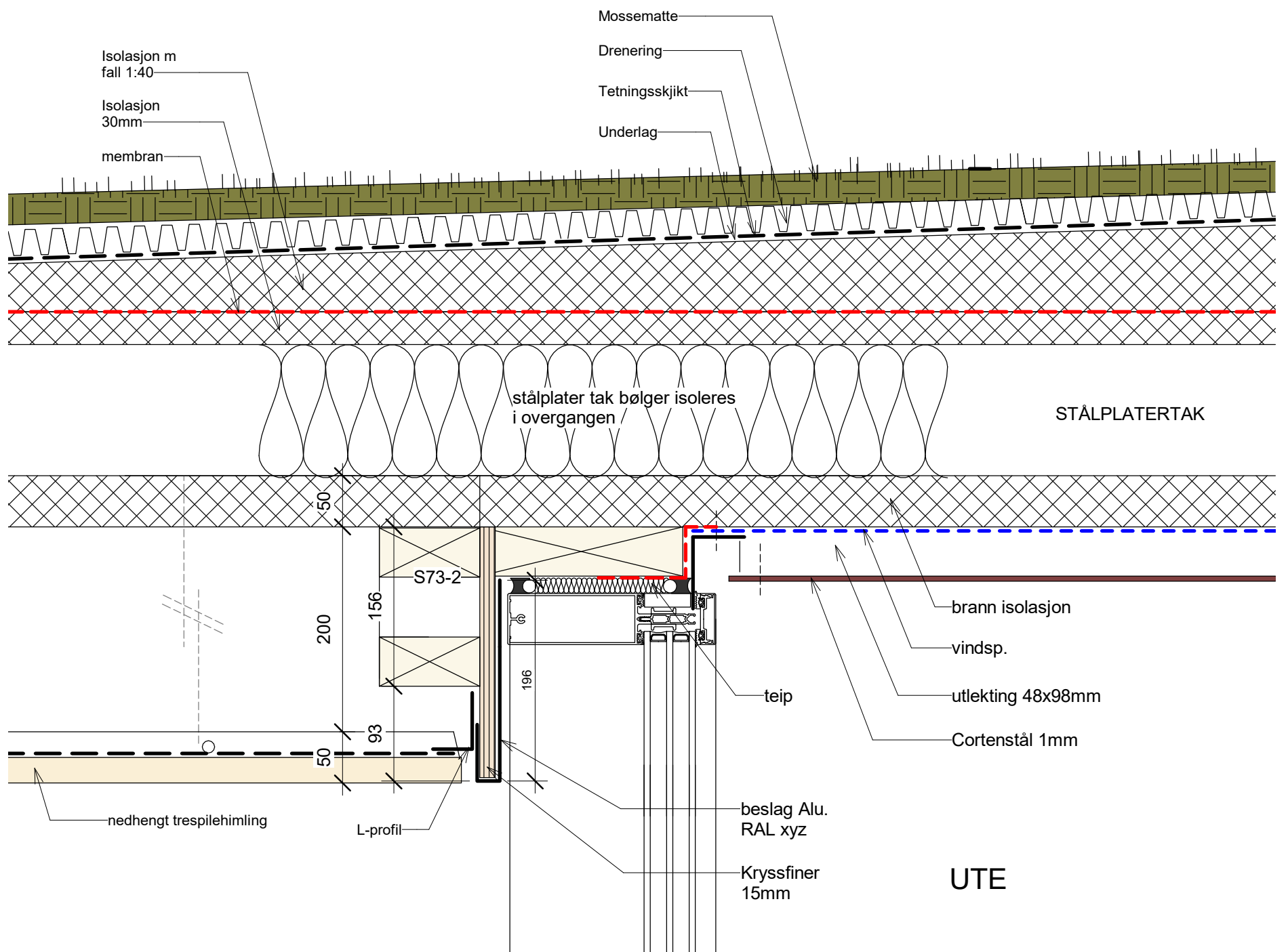

INNE VINDFANG

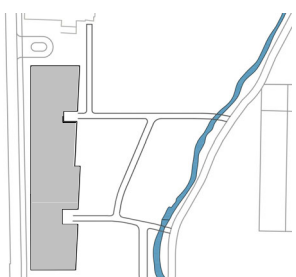
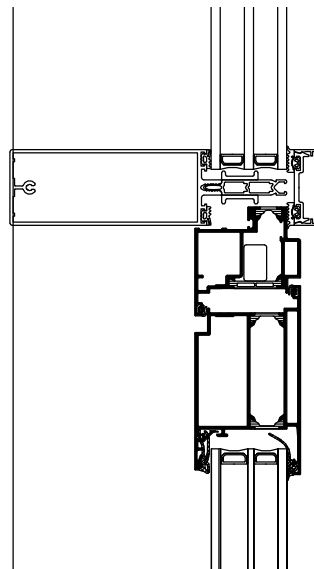

Oppdragsgiver:
Strand kommune

Tegningsnavn
**GLASSFELT INNGANG-A VINDFANG
DØR SNITT**

Prosjekt
Fjelltun skole

Dato: 15.07.20	Tegnet av: FN	Kontrollert av: KE	Format: A3S	Rev. dato:
-------------------	------------------	-----------------------	----------------	------------

Målestokk: 1:5	WBS 234701	Etg. Fag Type tegn. Løpenr. H0X A 50 644	Rev.:
-------------------	---------------	---	-------

**arki
partn
er**

Jens Zetlitzgt 38 4008 Stavanger
TLF: 51 51 06 80 www.arkipartner.no

Tegningsstatus
ANBUD

Prosjektnr.:
963

Rev	Dato	Tekst	Tegn.	Kontr.

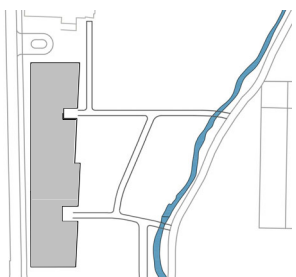
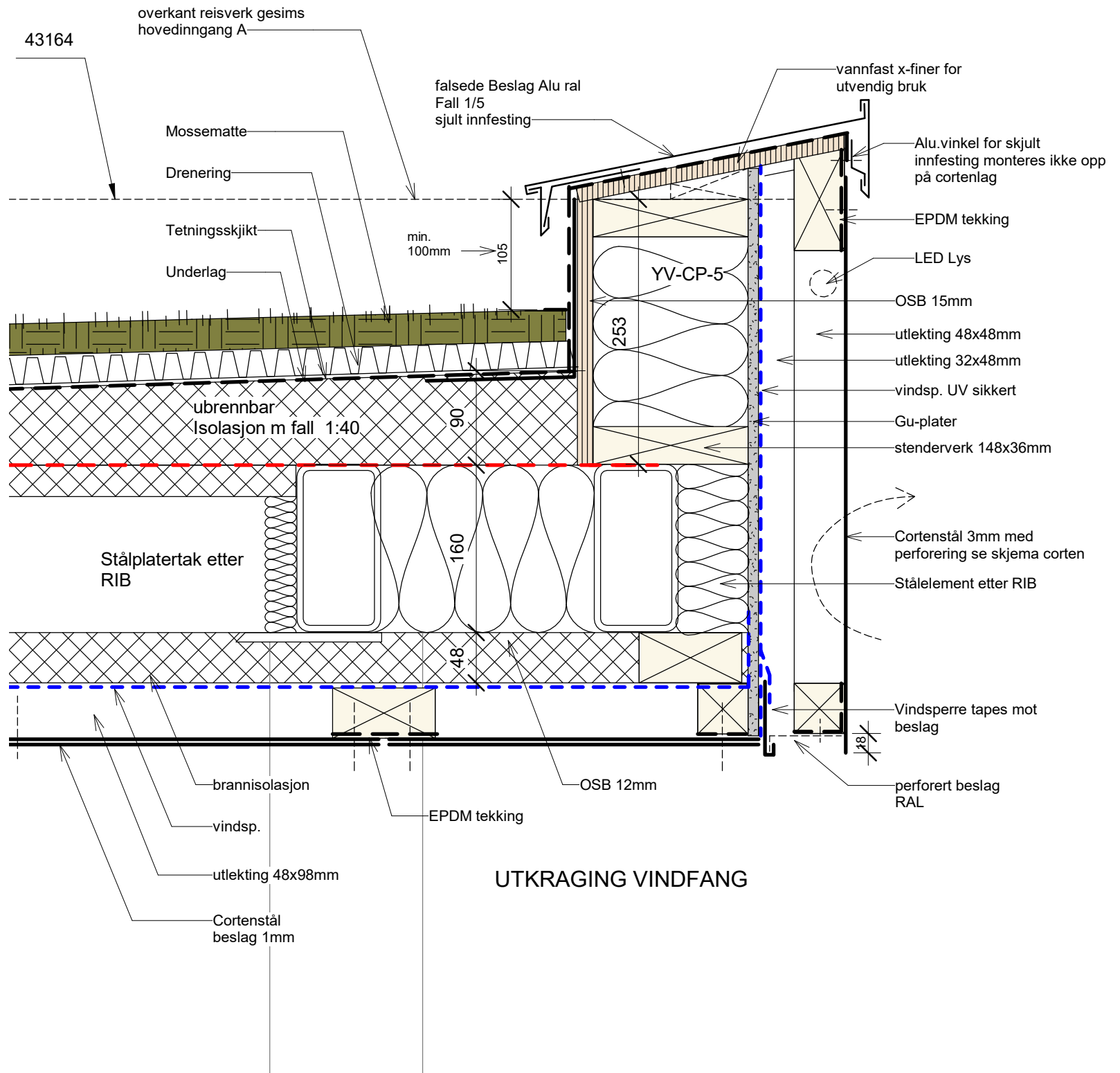

Oppdragsgiver:
Strand kommune

Tegningsnavn
GESIMS VINDFANG

Prosjekt
Fjelltun skole

Dato: 15.07.20	Tegnet av: FN	Kontrollert av: KE	Format: A3S	Rev. dato:
-------------------	------------------	-----------------------	----------------	------------

Målestokk: 1:5	WBS 234701	Etg. Fag Type tegn. Løpenr. H0X A 50 650	Rev.:
-------------------	---------------	---	-------

**arki
partn
er**

Jens Zetlitzgt 38 4008 Stavanger
TLF: 51 51 06 80 www.arkipartner.no

Tegningsstatus ANBUD	Prosjektnr.: 963
--------------------------------	----------------------------

Rev	Dato	Tekst	Tegn.	Kontr.

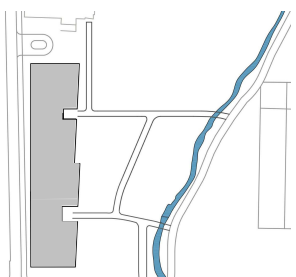
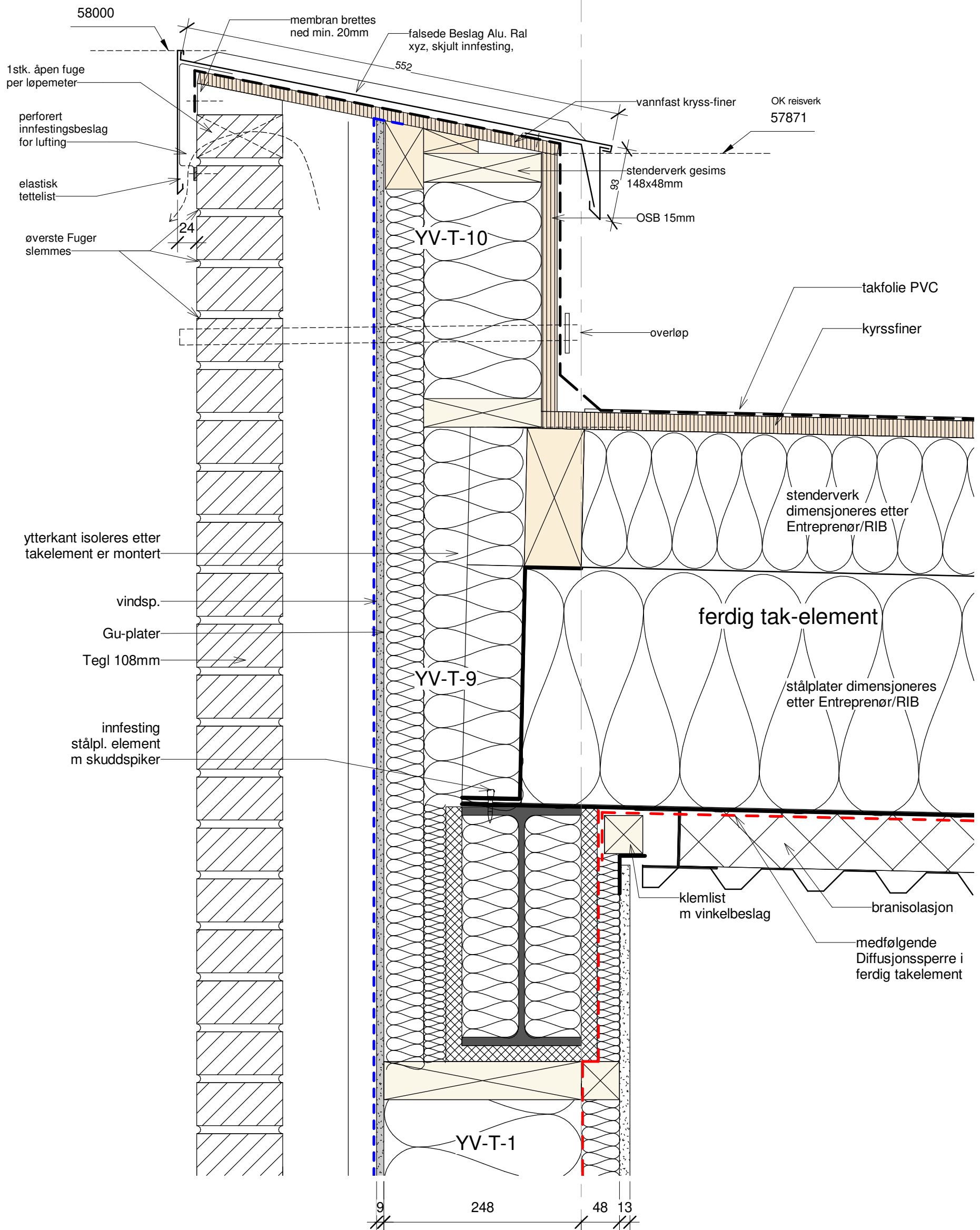

Oppdragsgiver:

Strand kommune

Tegningsnavn

GESIMS LETT-TAK VEST-ØST

Prosjekt

Fjelltun skole

Dato:

15.07.20

Tegnet av:

FN

Kontrollert av:

KE

Format:

A3S

Rev. dato:

Målestokk:

1:5

WBS Egt. Fag Type tegn. Løpenr.

Tegningsnr. 234701 H0X A 50 651

Rev.:

**arki
partn
er**

Jens Zetitzgt 38
TLF: 51 51 06 80

4008 Stavanger
www.arkipartner.no

Tegningsstatus

ANBUD

Prosjektnr.:

963

Rev

Dato

Tekst

Tegn.

Kontr.

Oppdragsgiver:				
Strand kommune				
Tegningsnavn				
GESIMS LETT-TAK VEST-ØST				
Prosjekt				
Fjelltun skole				
Dato:	Tegnet av:	Kontrollert av:	Format:	Rev. dato:
15.07.20	FN	KE	A3S	
Målestokk:	WBS	Egt. Fag Type tegn. Løpenr.	Rev.:	
1:5	234701	H0X A 50 651		

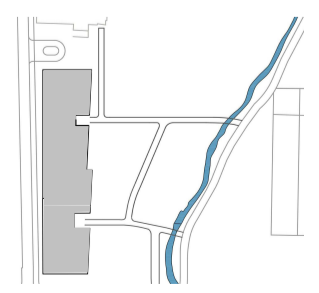
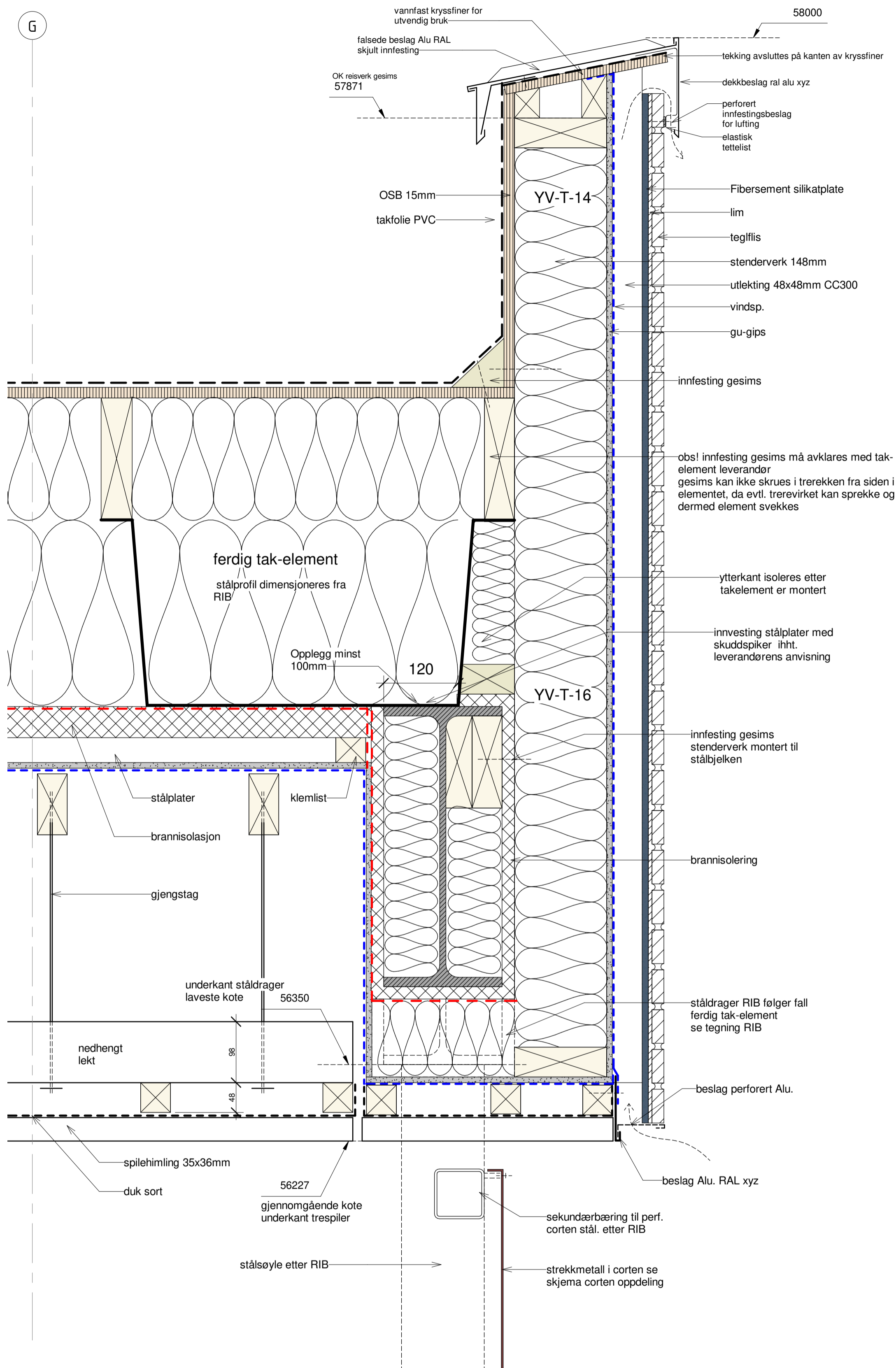

arki partner
 Jens Zellitzgt 38 4008 Stavanger
 TLF: 51 51 06 80 www.arkipartner.no

Tegningsstatus: **ANBUD** Prosjektnr.: **963**

Rev	Dato	Tekst	Tegn.	Kontr.

Oppdragsgiver: **Strand kommune**

Tegningsnavn: **GESIMS LETT-TAK OVERTAK**

Prosjekt: **Fjelltun skole**

Dato: 15.07.20	Tegnet av: FN	Kontrollert av: KE	Format: A2	Rev. dato:		
Målestokk: 1:5	WBS: 234701	Etg. H0X	Fag A	Type tegn. 50	Løpenr. 652	Rev.:

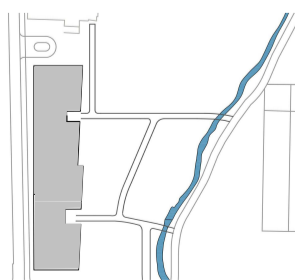
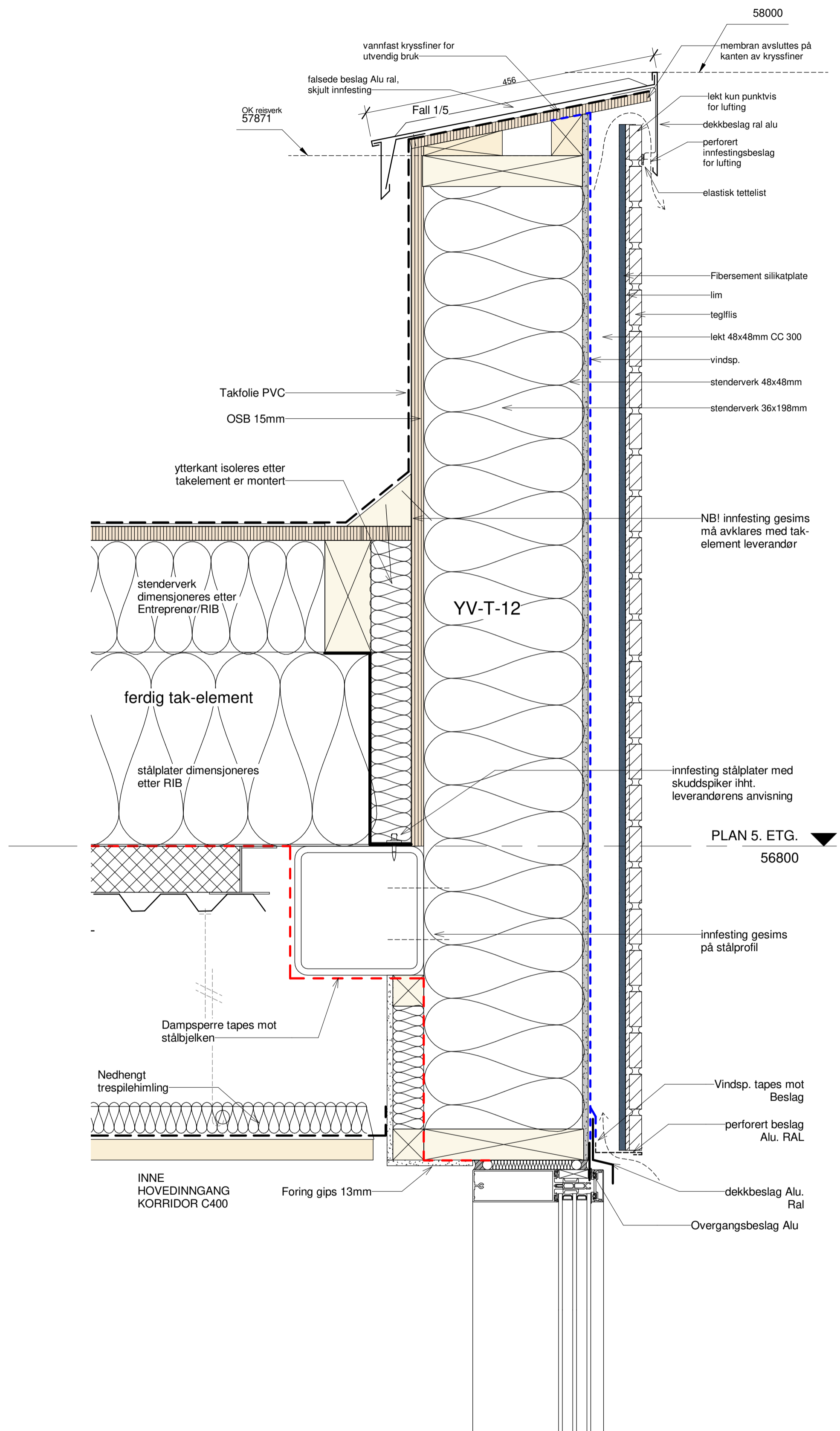

Rev	Dato	Tekst	Tegn.	Kontr.

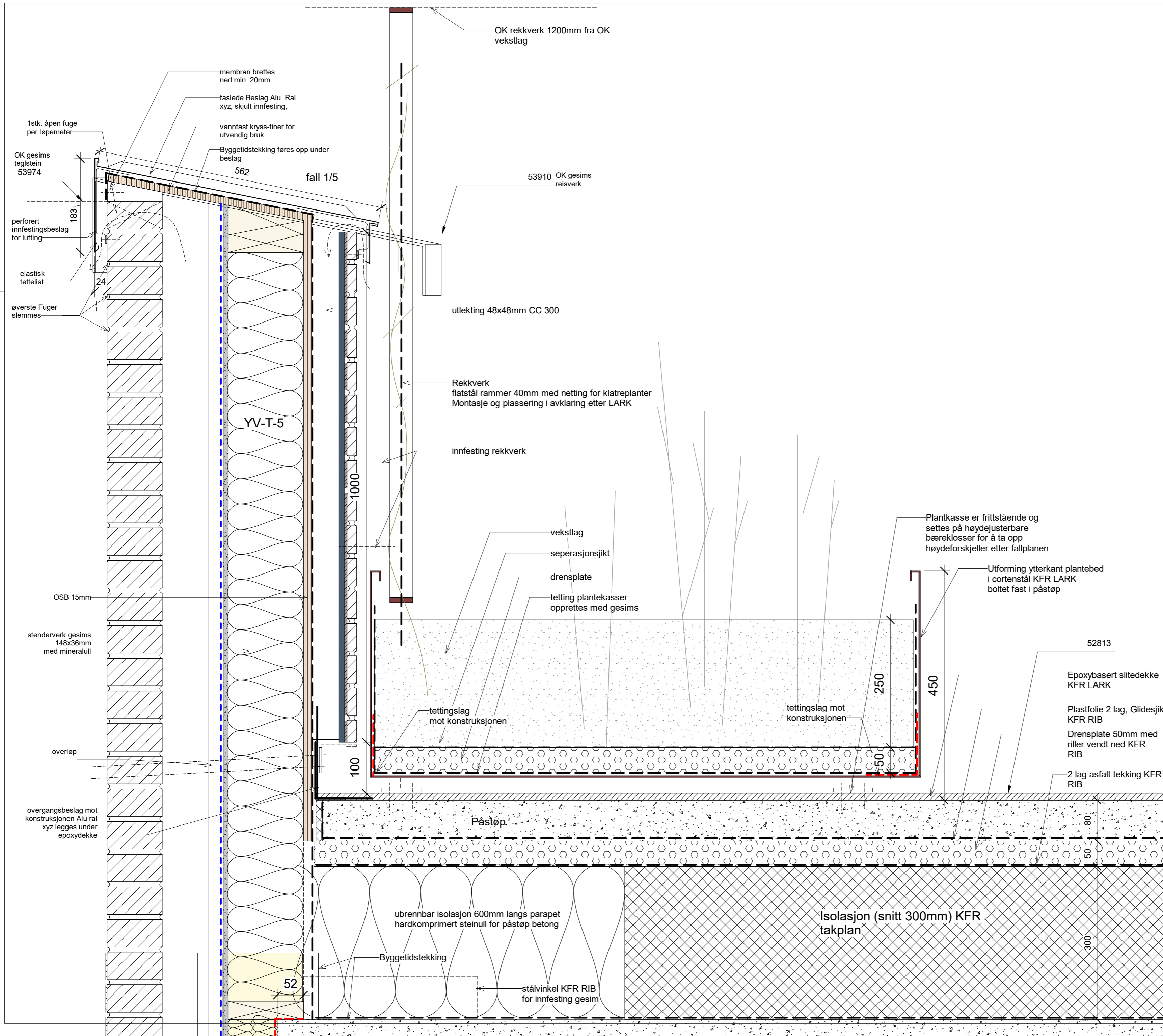

Rev	Dato	Tekst	Tegn.	Kontr.

Målestokk: 1:5	Tegningsnr.: 234701 H0X A 50 654	Rev.:
--------------------------	-------------------------------------	-------

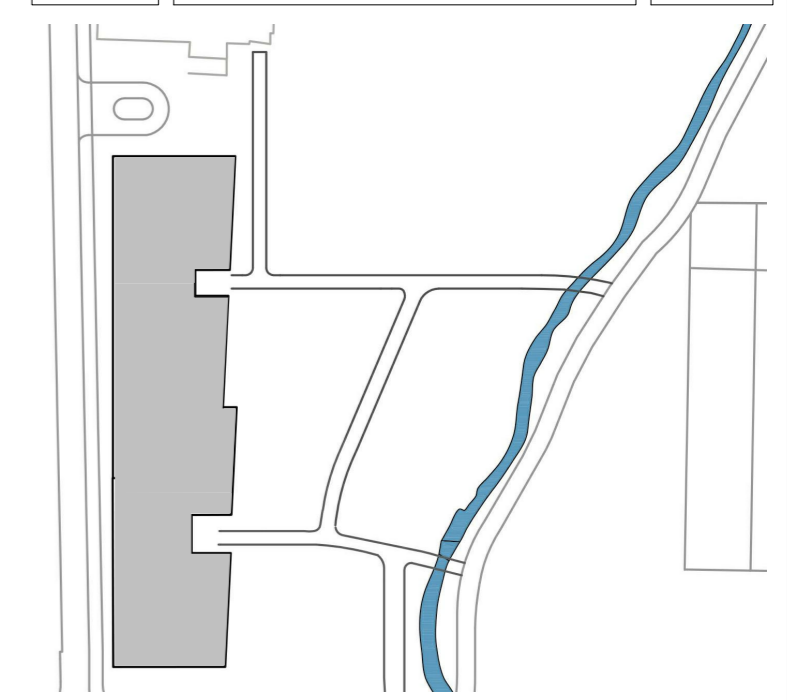

arki partner
 Jens Zeltitzgt 38 4008 Stavanger
 TLF: 51 51 06 80 www.arkipartner.no

Oppdragsgiver:
Strand kommune

Prosjekt:
Fjelltun skole Prosjektnr.:
963

Tegningsstatus:
ANBUD

Tegningsnavn:
GESIMS TAKTERASSE PLANTEKASSE

Dato: 15.07.20	Tegnet av: FN	Kontrollert av: KE	Format: A2	Rev. dato:
-------------------	------------------	-----------------------	---------------	------------

Målestokk: 1:5	WBS Tegningsnr.: 234701 H0X A 50 654	Etg. Fag Type tegn. Løpenr.	Rev.:
--------------------------	--	-----------------------------	-------

3

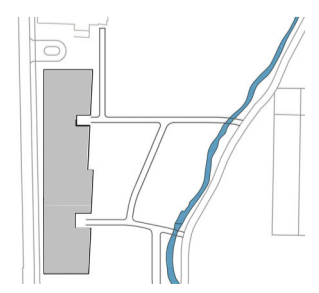
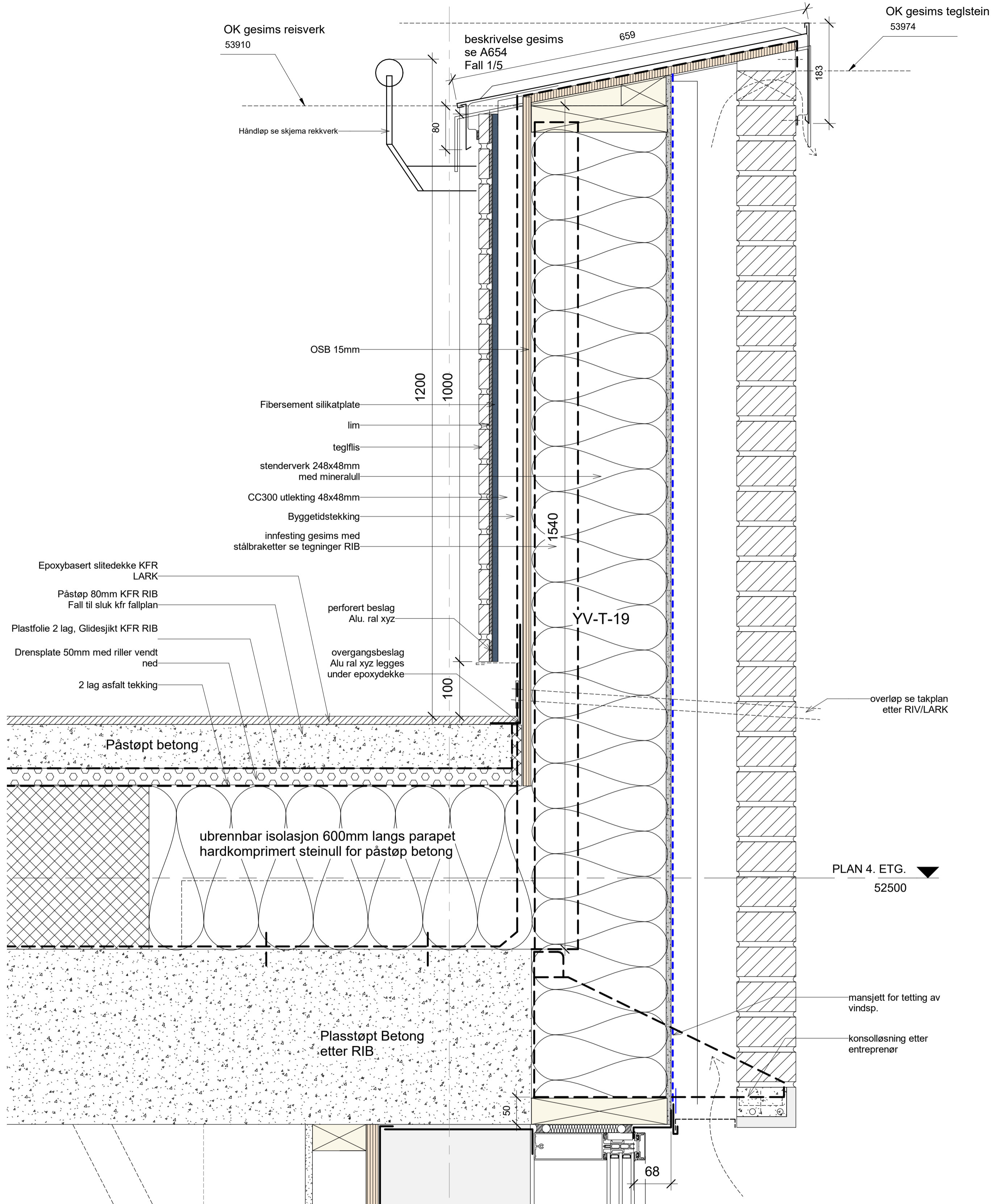

arki partner

Jens Zetlitzgt 38 4008 Stavanger
TLF: 51 51 06 80 www.arkipartner.no

Tegningsstatus: ANBUD

Prosjektnr.: 963

Rev	Dato	Tekst	Tegn.	Kontr.

Oppdragsgiver: Strand kommune

Tegningsnavn: GESIMS TAKTERASSE INNGANG-A

Prosjekt: Fjelltun skole

Dato: 15.07.20	Tegnet av: FN	Kontrollert av: KE	Format: A2	Rev. dato:
Målestokk: 1:5	WBS: 234701	Etg. H0X	Fag Type tegn. Løpenr. A 50 655	Rev.:

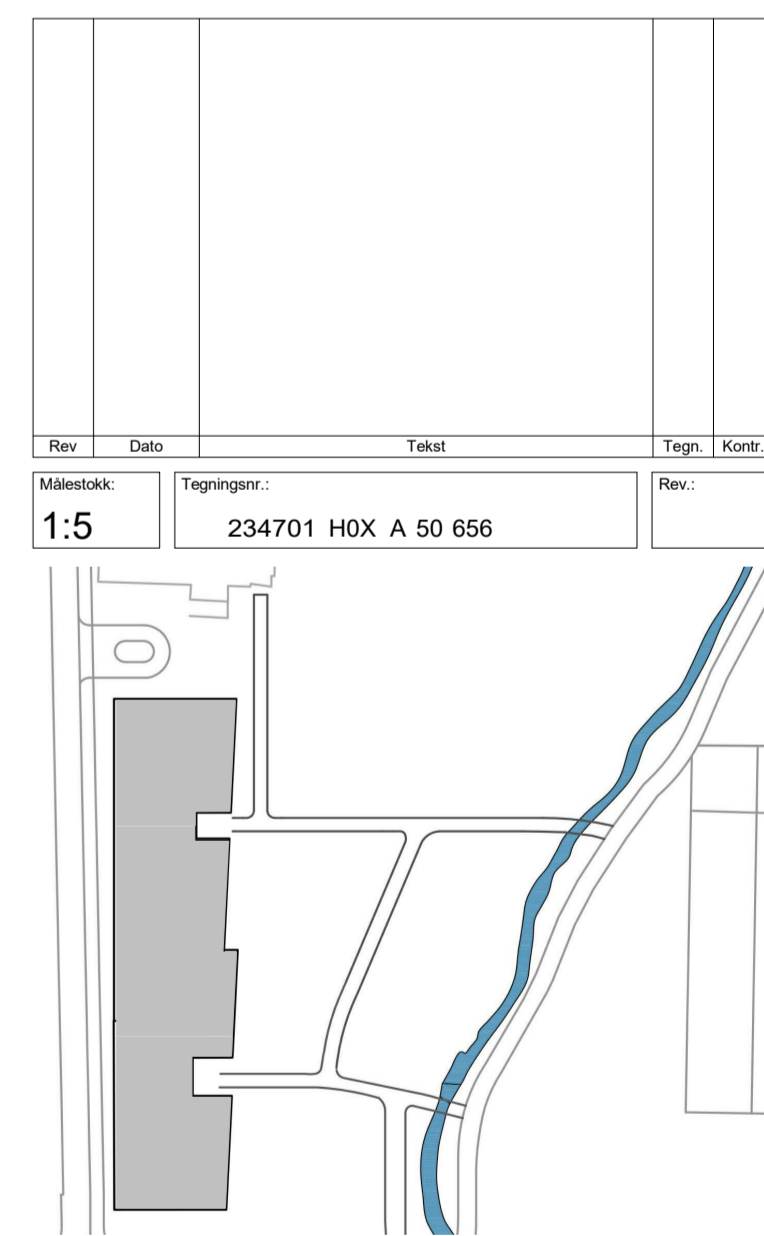
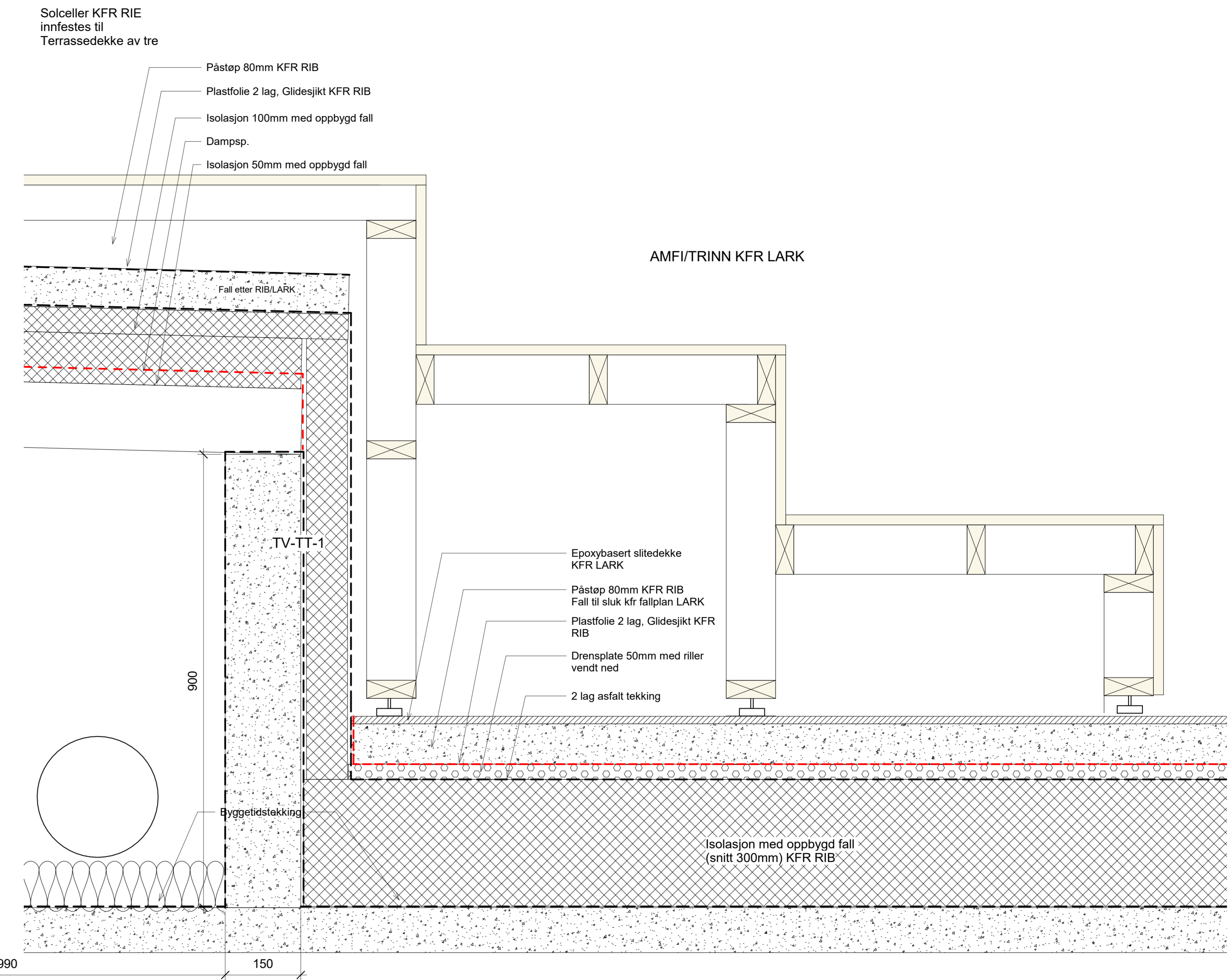
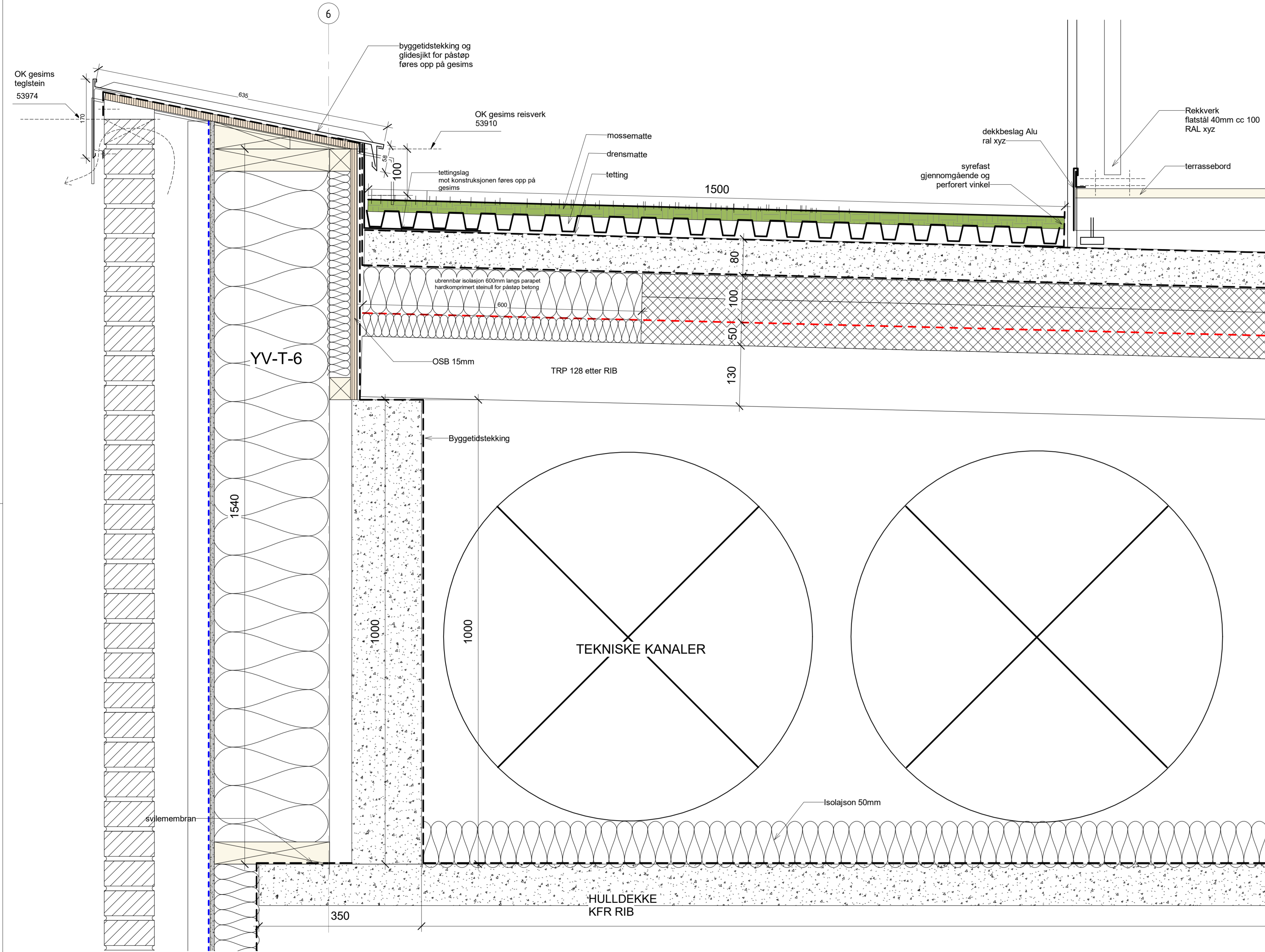

arki partner
 Jens Setnig 38 4008 Stavanger
 TLF: 51 51 06 80 www.arkipartner.no

Oppdragsgiver: Strand kommune		Prosjekt: Fjelltn skole		Prosjekt nr.: 963	
Tegningstatus: ANBUD		Tegningstittel: GESIMS SJAKT TAKTERRASSE			
Dato: 15.07.20	Tegnet av: FN	Kontrollert av: KE	Format: A1+	Rev. dato:	
Målestokk: 1:5	Eg. Type tegn. Lagert.		Rev.:		

U

3 48 48 239 248 48 13

YV-C-01

INNE

- Corten stål 3mm synlig innfesting
- lekt 48x48/98mm stående
- lekt 48x48mm liggende
- lekt 23x48mm stående
- vindsp.
- Gu-plater
- Vinsp.tapes til Beslag
- Perforet plast

- Gips 13mm
- Påføring 48mm
- Dampsperre
- stenderverk 248x48mm
- svilemembran

PLAN 2. ETG. 43900

Beslag Alu. føres over Membran

43750

TERRENG SE LARK

150

Oppbygging gulv mot grunn se tilsv. detaljer KFR RIB

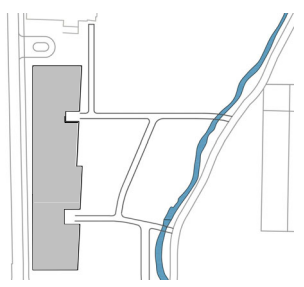

Oppdragsgiver: Strand kommune

Tegningsnavn: SOKKEL YV-C-01 (CORTEN)

Prosjekt: Fjelltun skole

Dato: 15.07.20	Tegnet av: FN	Kontrollert av: KE	Format: A3S	Rev. dato:
----------------	---------------	--------------------	-------------	------------

Målestokk: 1:5	WBS: 234701	Etg. H0X	Fag Type: A	tegn. Løpenr.: 50 661	Rev.:
----------------	-------------	----------	-------------	-----------------------	-------

arki partner

Jens Zetitzgt 38 4008 Stavanger TLF: 51 51 06 80 www.arkipartner.no

Tegningsstatus: ANBUD Prosjektnr.: 963

Rev	Dato	Tekst	Tegn.	Kontr.

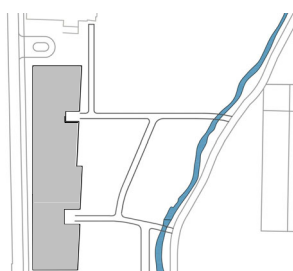
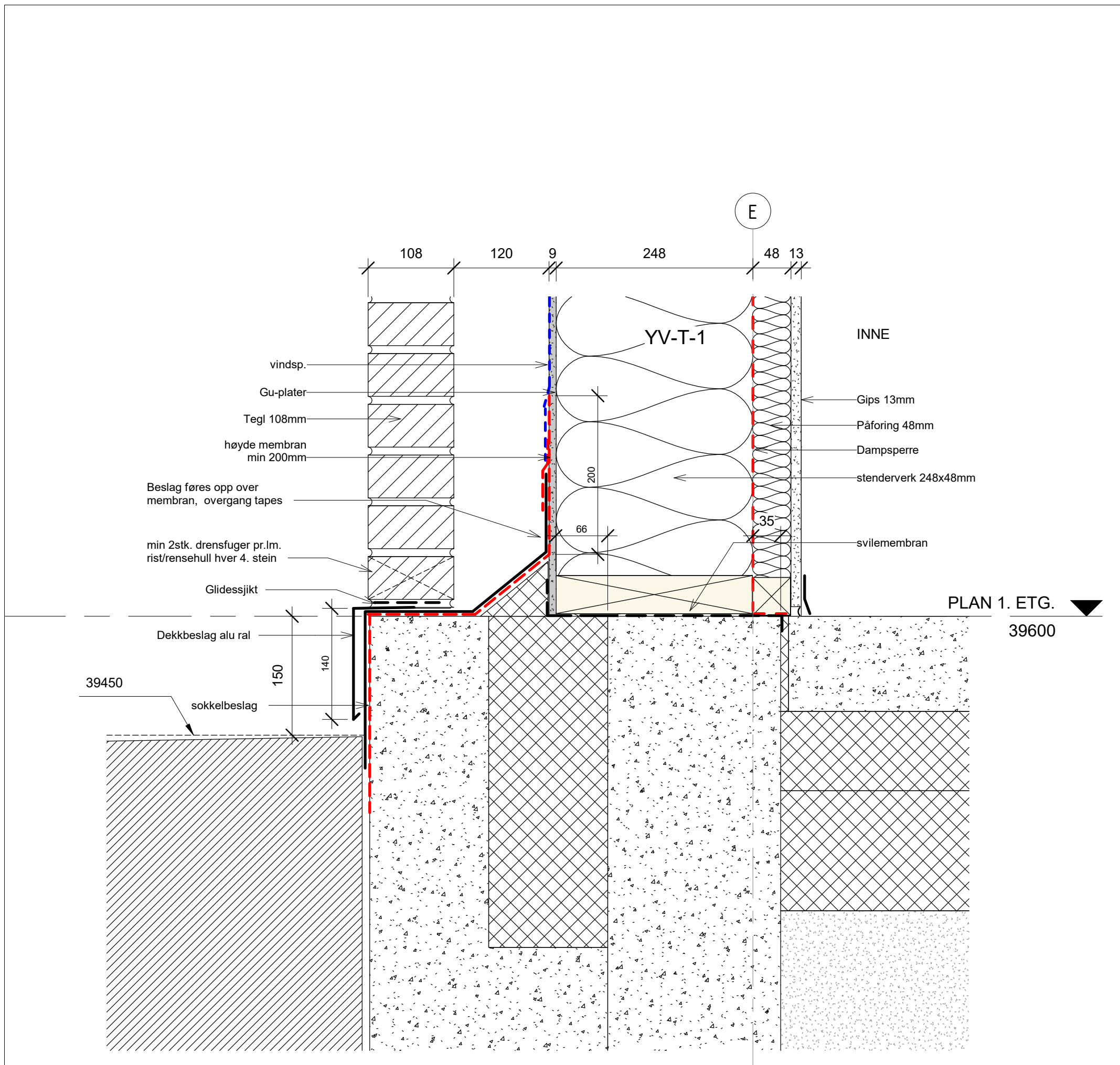

Oppdragsgiver: Strand kommune				
Tegningsnavn SOKKEL YV-T-1 (MURSTEIN)				
Prosjekt Fjelltun skole				
Dato: 15.07.20	Tegnet av: FN	Kontrollert av: KE	Format: A3S	Rev. dato:
Målestokk: 1:5	WBS Tegningsnr. 234701	Etg. H0X	Fag Type A	tegn. Løpenr. 50 662
Rev.	Dato	Tekst	Tegn.	Kontr.

arki partner
 Jens Zetlitzgt 38 4008 Stavanger
 TLF: 51 51 06 80 www.arkipartner.no

Tegningsstatus ANBUD	Prosjektnr.: 963
--------------------------------	----------------------------

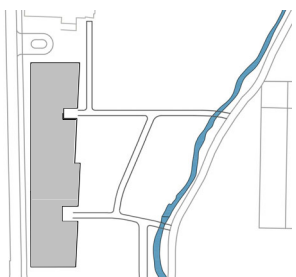
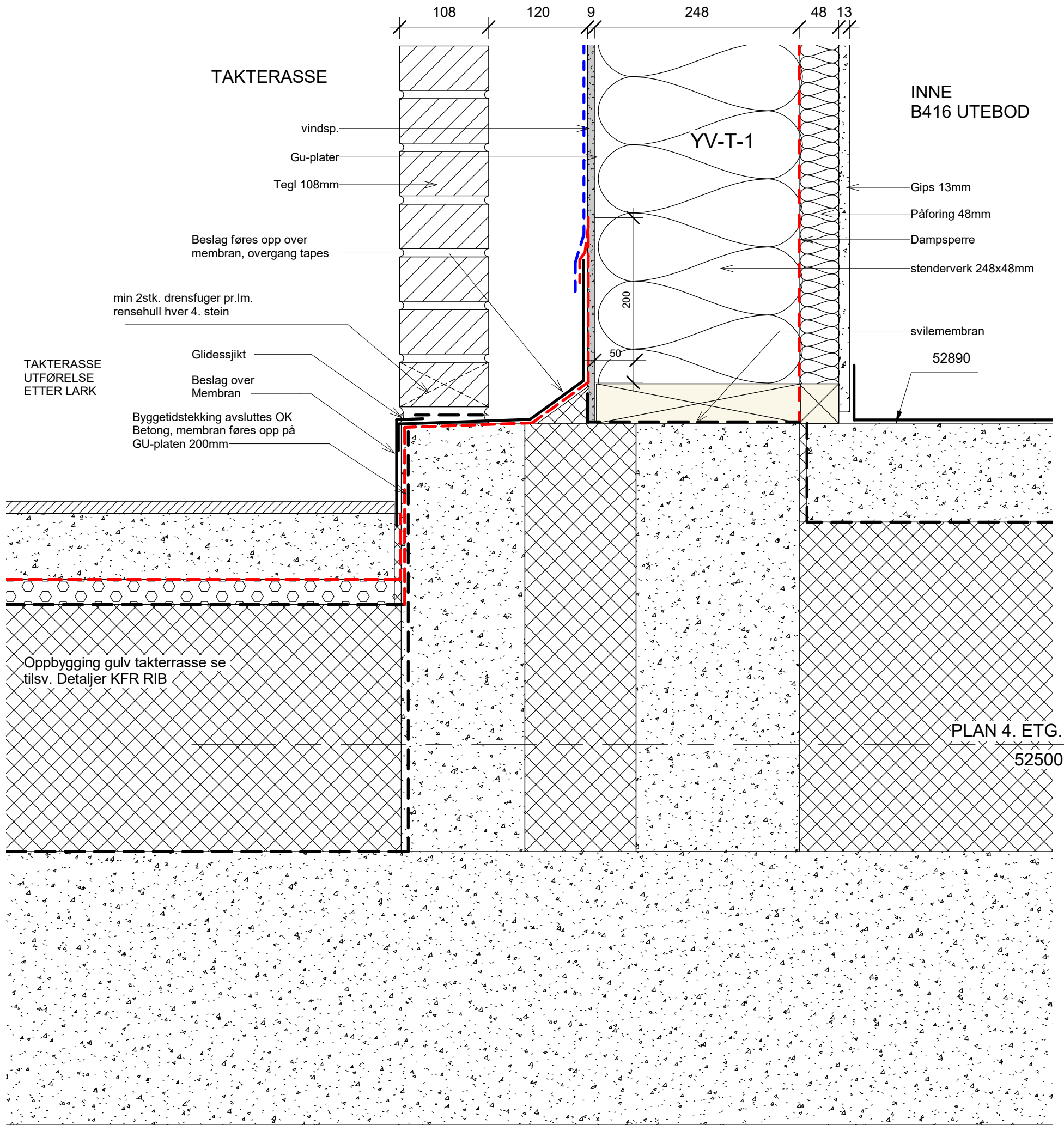

Oppdragsgiver:
Strand kommune

Tegningsnavn
**SOKKEL YV-T-1 MURSTEIN
TAKTERRASSE**

Prosjekt
Fjelltun skole

Dato: 15.07.20	Tegnet av: FN	Kontrollert av: KE	Format: A3S	Rev. dato:
-------------------	------------------	-----------------------	----------------	------------

Målestokk: 1:5	WBS 234701	Etg. H0X	Fag Type tegn. Løpenr. A 50 663	Rev.:
-------------------	---------------	-------------	------------------------------------	-------

**arki
partn
er**
Jens Zetitzgt 38 4008 Stavanger
TLF: 51 51 06 80 www.arkipartner.no

Tegningsstatus ANBUD	Prosjektnr.: 963
--------------------------------	----------------------------

Rev	Dato	Tekst	Tegn.	Kontr.

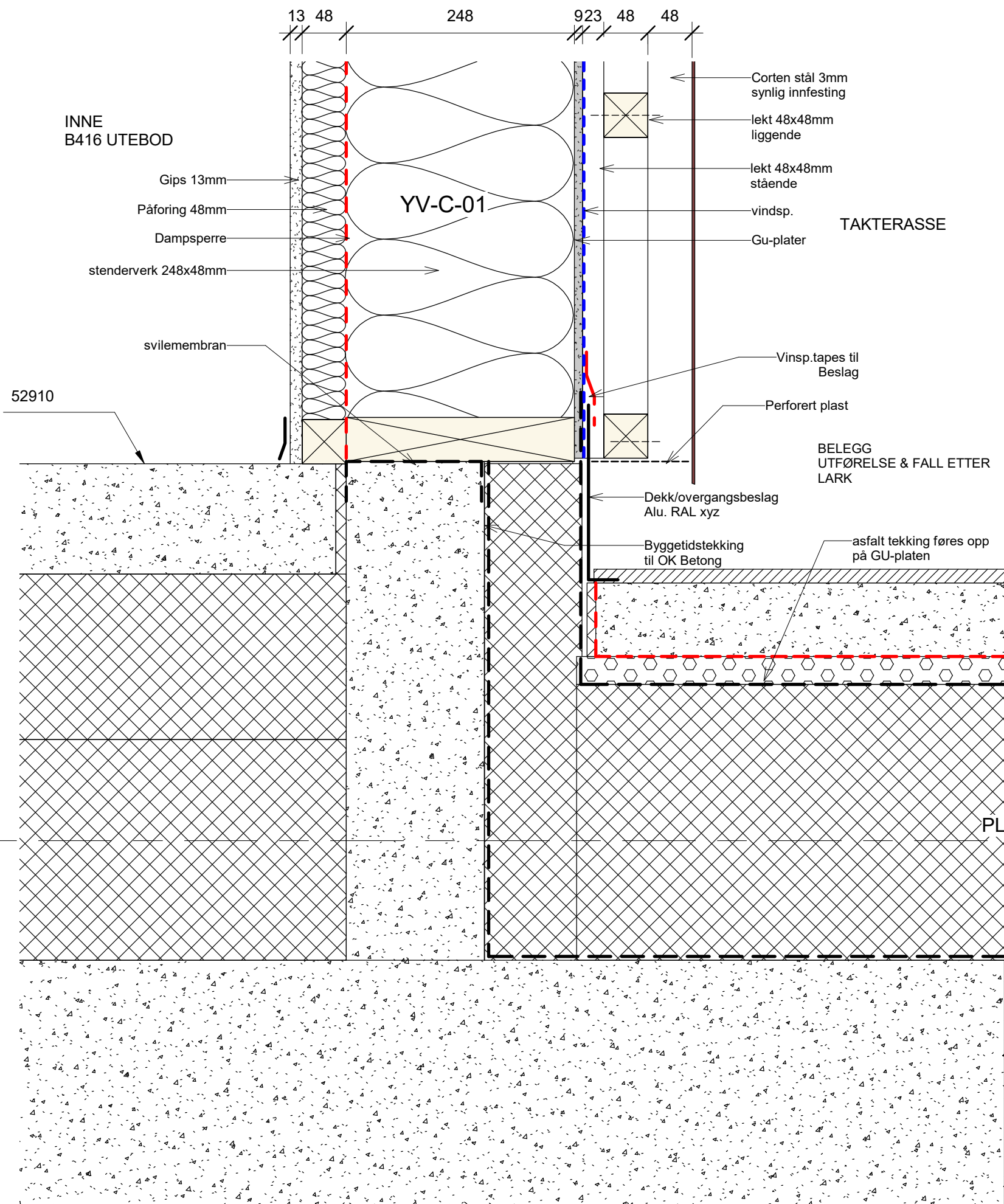

PLAN 4. ETG. ▼
52500

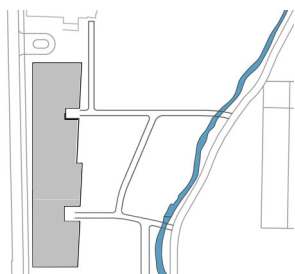

**arki
partn
er**

Jens Zetitzgt 38
TLF: 51 51 06 80

4008 Stavanger
www.arkipartner.no

Tegningsstatus
ANBUD

Prosjektnr.:
963

Rev	Dato	Tekst	Tegn.	Kontr.

Oppdragsgiver:
Strand kommune

Tegningsnavn
**SOKKEL YV-C-01 CORTEN
TAKTERASSE**

Prosjekt
Fjelltun skole

Dato: 15.07.20	Tegnet av: FN	Kontrollert av: KE	Format: A3S	Rev. dato:
-------------------	------------------	-----------------------	----------------	------------

Målestokk: 1:5	WBS 234701	Etg. H0X	Fag Type A	tegn. Løpenr. 50 664	Rev.:
-------------------	---------------	----------	---------------	-------------------------	-------

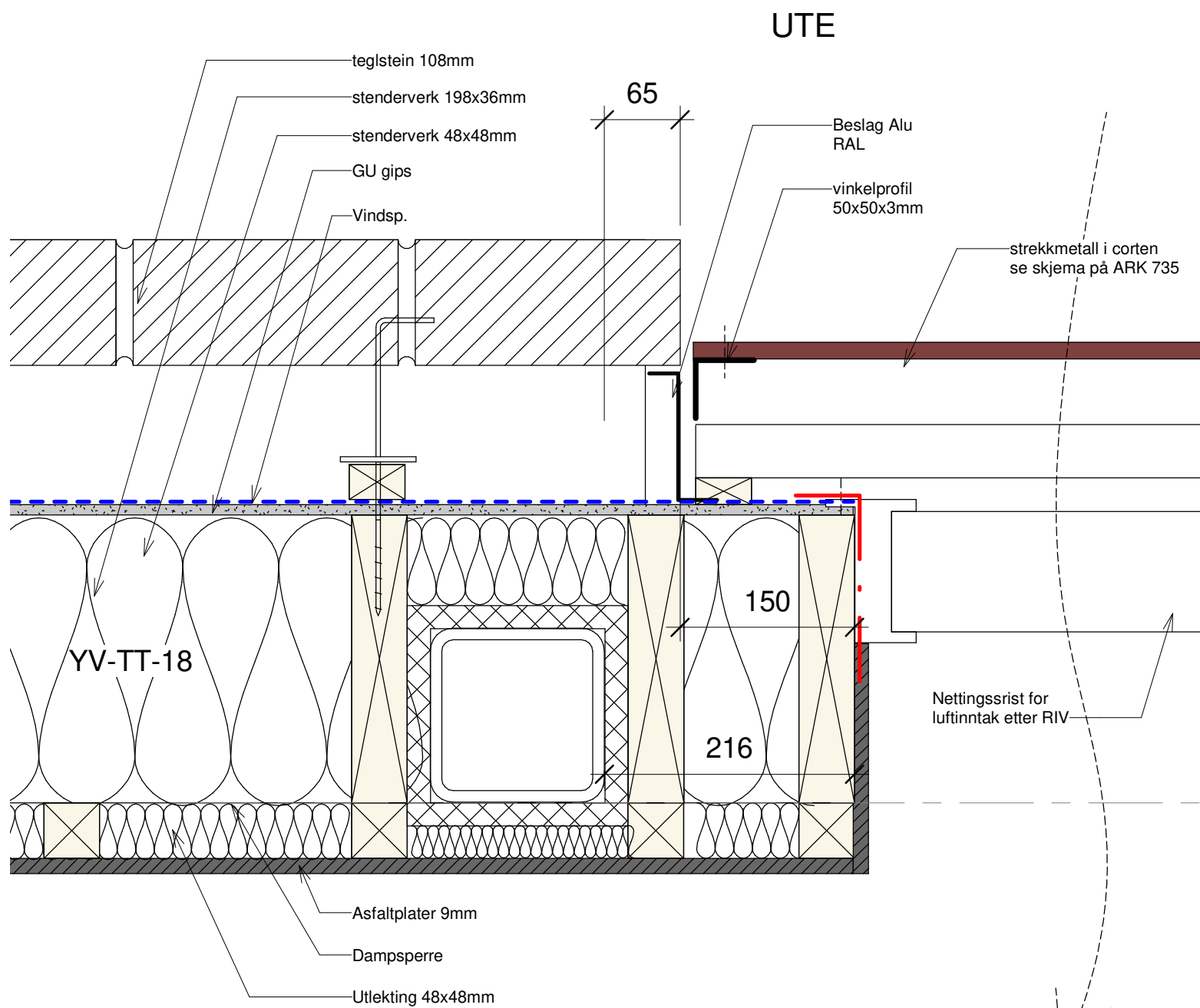

UTE
Tekniskrom B 423

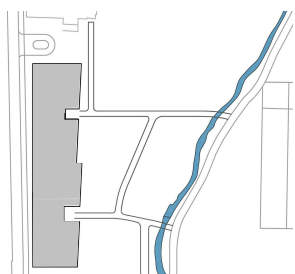

Oppdragsgiver:
Strand kommune

Tegningsnavn
RIST TEKNISKROM PLAN

Prosjekt
Fjelltun skole

Dato: 15.07.20	Tegnet av: FN	Kontrollert av: KE	Format: A3S	Rev. dato:
-------------------	------------------	-----------------------	----------------	------------

Målestokk: 1:5	WBS Tegningsnr. 234701	Etg. Fag Type tegn. Løpenr. H0X A 50 670	Rev.:
-------------------	------------------------------	---	-------

**arki
partn
er**

Jens Zetlitzgt 38 4008 Stavanger
TLF: 51 51 06 80 www.arkipartner.no

Tegningsstatus ANBUD	Prosjektnr.: 963
--------------------------------	----------------------------

Rev	Dato	Tekst	Tegn.	Kontr.

6

Teglbjelke etter
entreprenør/konsulent

Vinsp.tapes til
Beslag

perforert Rist

Beslag i corten stål
1mm

Strekkmetall element i Cortenstål
se skjema Cortenstål ARK 736

YV-T-18

Asfaltplater 9mm

Utleking 48x48mm

stenderverk 248x48mm

Gu-plater

UTE

UTE
Tekniskrom B 423

nettingsrist etter RIV

vannfast kryssfiner for
utvendig bruk

Platebeslag
RAL xyz
m synlig innfesting

vinkelprofil for utforming av
paneler 50x50x3mm

beslag i corten stål 1mm

Cortenstål 3mm
se skjema Cortenstål ARK xyz

Taktekking
Fall 1:40 mot sluk

97

270

Ubrennbar isolasjon
med fall

PLAN 4. ETG.

52500

Hulldukke

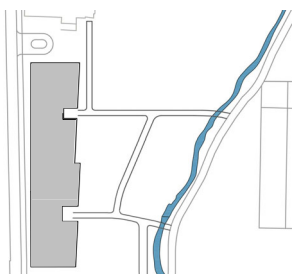

Oppdragsgiver:

Strand kommune

Tegningsnavn

RIST TEKNISKROM SNITT

Prosjekt

Fjelltun skole

Dato:

15.07.20

Tegnet av:

FN

Kontrollert av:

KE

Format:

A3S

Rev. dato:

Målestokk:

1:5

WBS Etn. Fag Type tegn. Løpenr.

Tegningsnr.
234701 H0X A 50 671

Rev.:

**arki
partn
er**

Jens Zetlitzgt 38
TLF: 51 51 06 80

4008 Stavanger
www.arkipartner.no

Tegningsstatus

ANBUD

Prosjektnr.:

963

Rev

Dato

Tekst

Tegn.

Kontr.

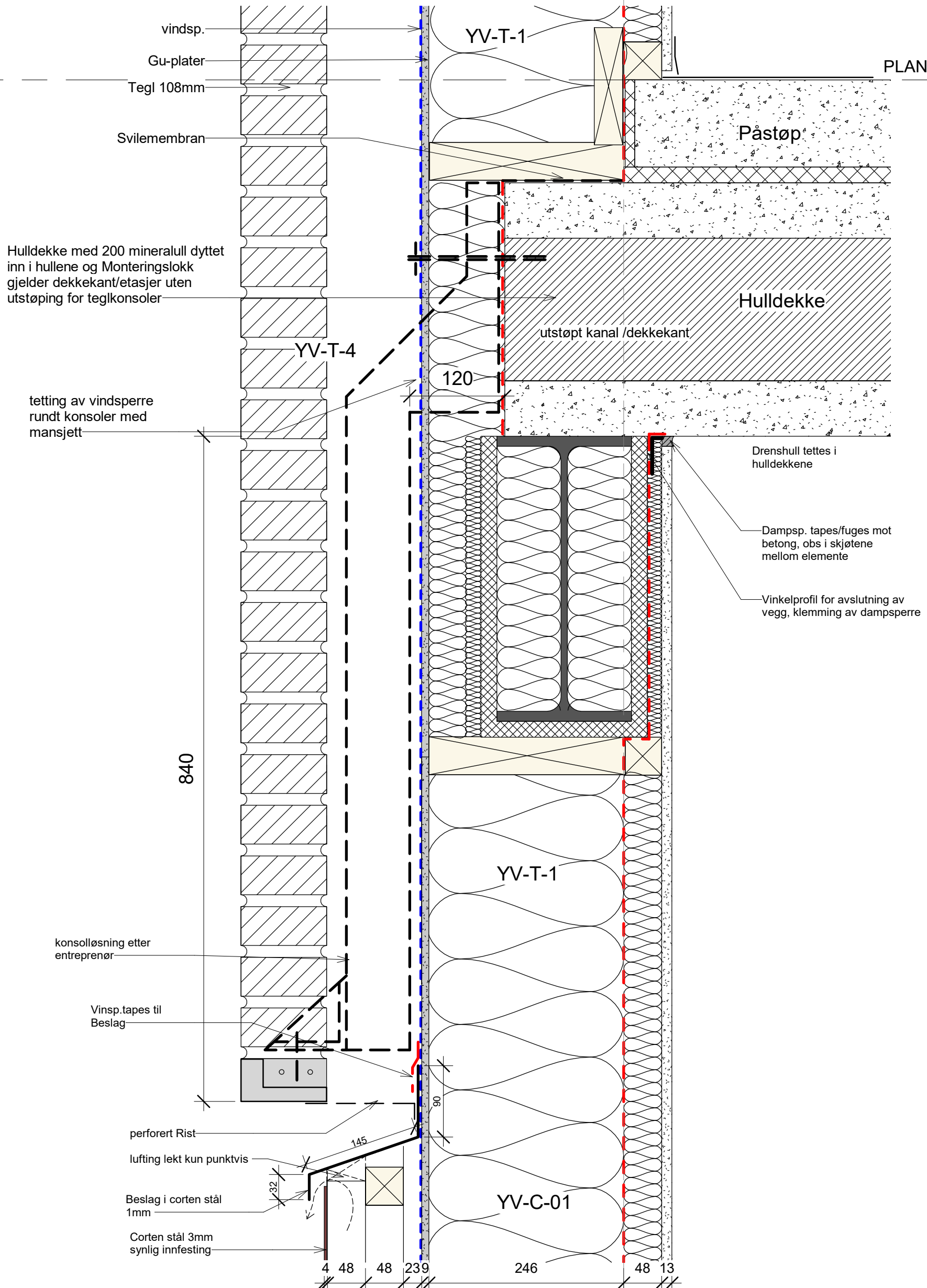

konsolløsning etter
entreprenør

Vinsp. tapes til
Beslag

perforeert Rist

lufting lekt kun punktvis

Beslag i corten stål
1mm

Corten stål 3mm
synlig innfesting

Oppdragsgiver:

Strand kommune

Tegningsnavn

**DEKKEFORKANT M OVERGANG
CORTEN - MURSTEIN**

Prosjekt

Fjelltun skole

Dato:

15.07.20

Tegnet av:

FN

Kontrollert av:

KE

Format:

A3S

Rev. dato:

Målestokk:

1:5

WBS Etg. Fag Type tegn. Løpenr.

Tegningsnr.
234701 H0X A 50 672

Rev.:

**arki
partn
er**

Jens Zetitzgt 38
TLF: 51 51 06 80

4008 Stavanger
www.arkipartner.no

Tegningsstatus

ANBUD

Prosjektnr.:

963

Rev

Dato

Tekst

Tegn.

Kontr.

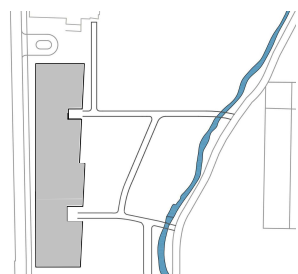
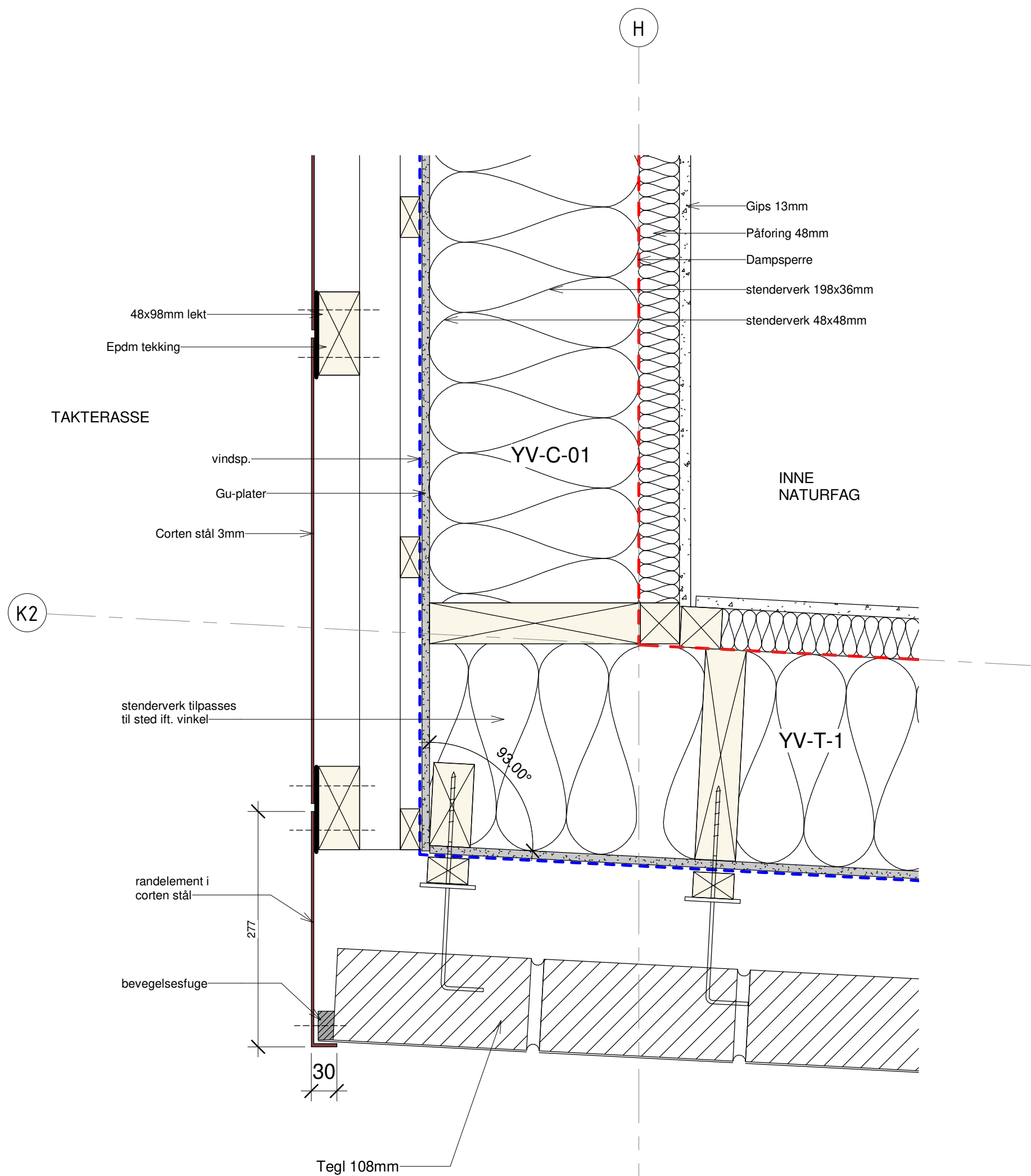

Oppdragsgiver:
Strand kommune

Tegningsnavn
**OVERGANG MURSTEIN-CORTEN
PLANDETALJ**

Prosjekt
Fjelltun skole

Dato: 15.07.20	Tegnet av: FN	Kontrollert av: KE	Format: A3S	Rev. dato:
-------------------	------------------	-----------------------	----------------	------------

Målestokk: 1:5	WBS 234701	Etg. Fag Type tegn. Løpenr. H0X A 50 673	Rev.:
-------------------	---------------	---	-------

**arki
partn
er**

Jens Zetlitzgt 38 4008 Stavanger
TLF: 51 51 06 80 www.arkipartner.no

Tegningsstatus ANBUD	Prosjektnr.: 963
--------------------------------	----------------------------

Rev	Dato	Tekst	Tegn.	Kontr.

U

TRINNTORG
C316

PLAN 3. ETG.

48200

membran helklebende

Beslag Alu. RAL

40

vindsp.

Gu-plater

Tegl 108mm

tetting av vindsperre
rundt konsoler med
mansjett

YV-T-4

YV-T-3

840

150

Beslag Alu. RAL xyz

perforert rist Alu. RAL
xyz

pastøp

utstøpt kanal / dekkekant

Hulldেকে

lekt 98x48mm

klemlist
48x48mm

gjengstag

lekt 48x98mm

lekt 48x48mm

Oppdragsgiver:

Strand kommune

Tegningsnavn

DEKKEFORKANT LAGER DEL C

Prosjekt

Fjelltun skole

Dato:

15.07.20

Tegnet av:

FN

Kontrollert av:

KE

Format:

A3S

Rev. dato:

Målestokk:

1:5

WBS Etn. Fag Type tegn. Løpenr.

Tegningsnr.
234701 H0X A 50 675

Rev.:

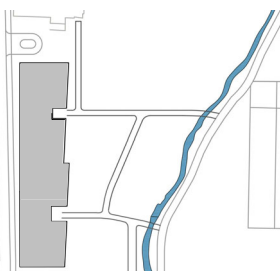

**arki
partn
er**

Jens Zetlitzgt 38
TLF: 51 51 06 80

4008 Stavanger
www.arkipartner.no

Tegningsstatus
ANBUD

Prosjektnr.:
963

Rev	Dato	Tekst	Tegn.	Kontr.
-----	------	-------	-------	--------

Dato	Tegnet av	Kontrollert av	Format	Rev. dato
------	-----------	----------------	--------	-----------

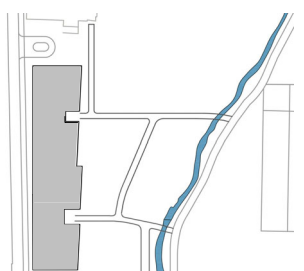
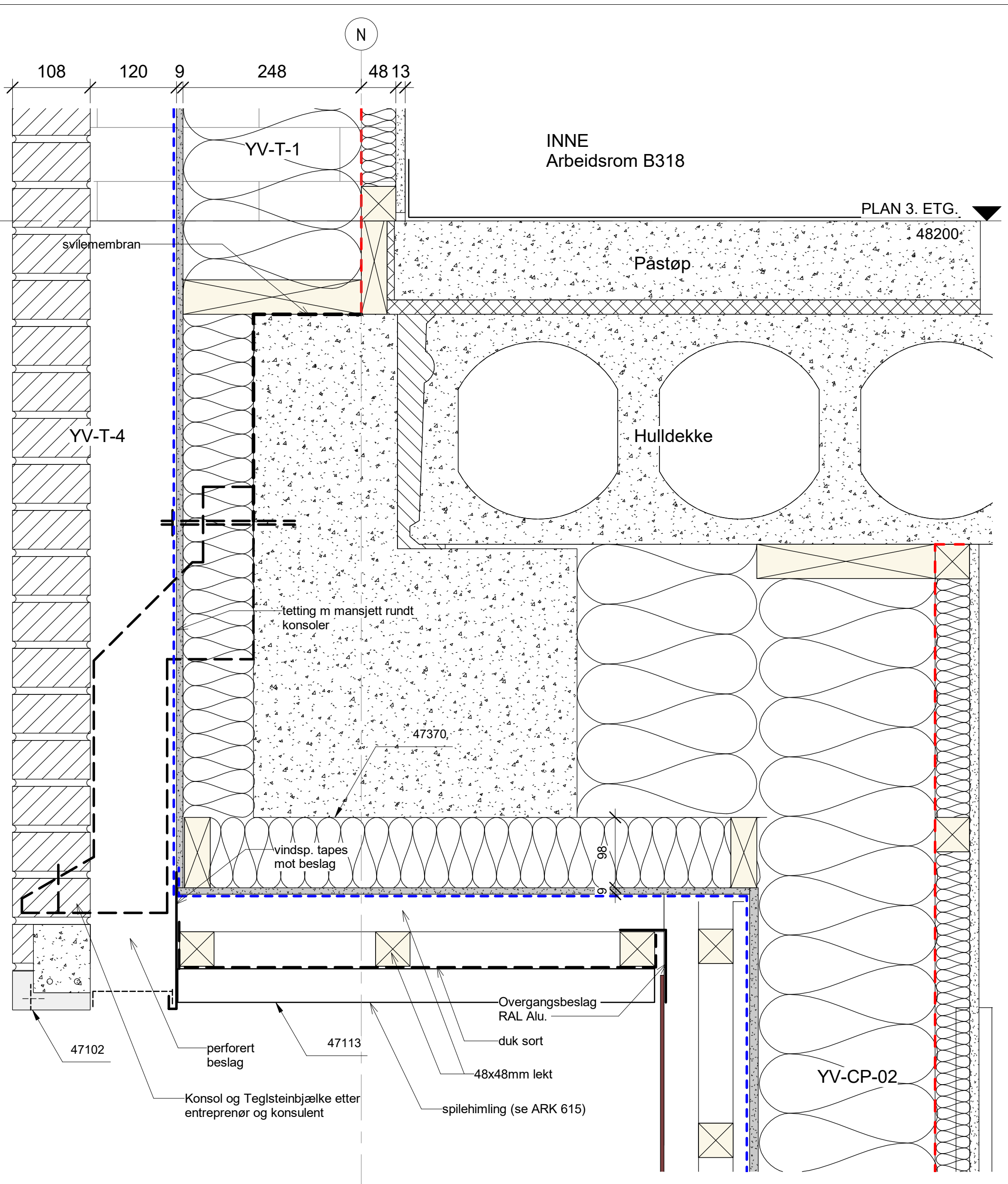

Oppdragsgiver:
Strand kommune

Tegningsnavn
DEKKEFORKANT KANTINE INNGANG C

arki partner
Jens Zetlitzgt 38 4008 Stavanger
TLF: 51 51 06 80 www.arkipartner.no

Prosjekt
Fjelltun skole

Dato: 15.07.20	Tegnet av: FN	Kontrollert av: KE	Format: A3S	Rev. dato:
-------------------	------------------	-----------------------	----------------	------------

Tegningsstatus
ANBUD

Prosjektnr.:
963

Målestokk: 1:5	WBS 234701	Etg. H0X	Fag Type A	tegn. Løpenr. 50 676	Rev.:
--------------------------	---------------	----------	---------------	-------------------------	-------

Rev	Dato	Tekst	Tegn.	Kontr.

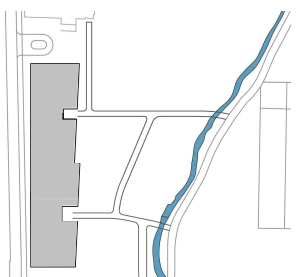
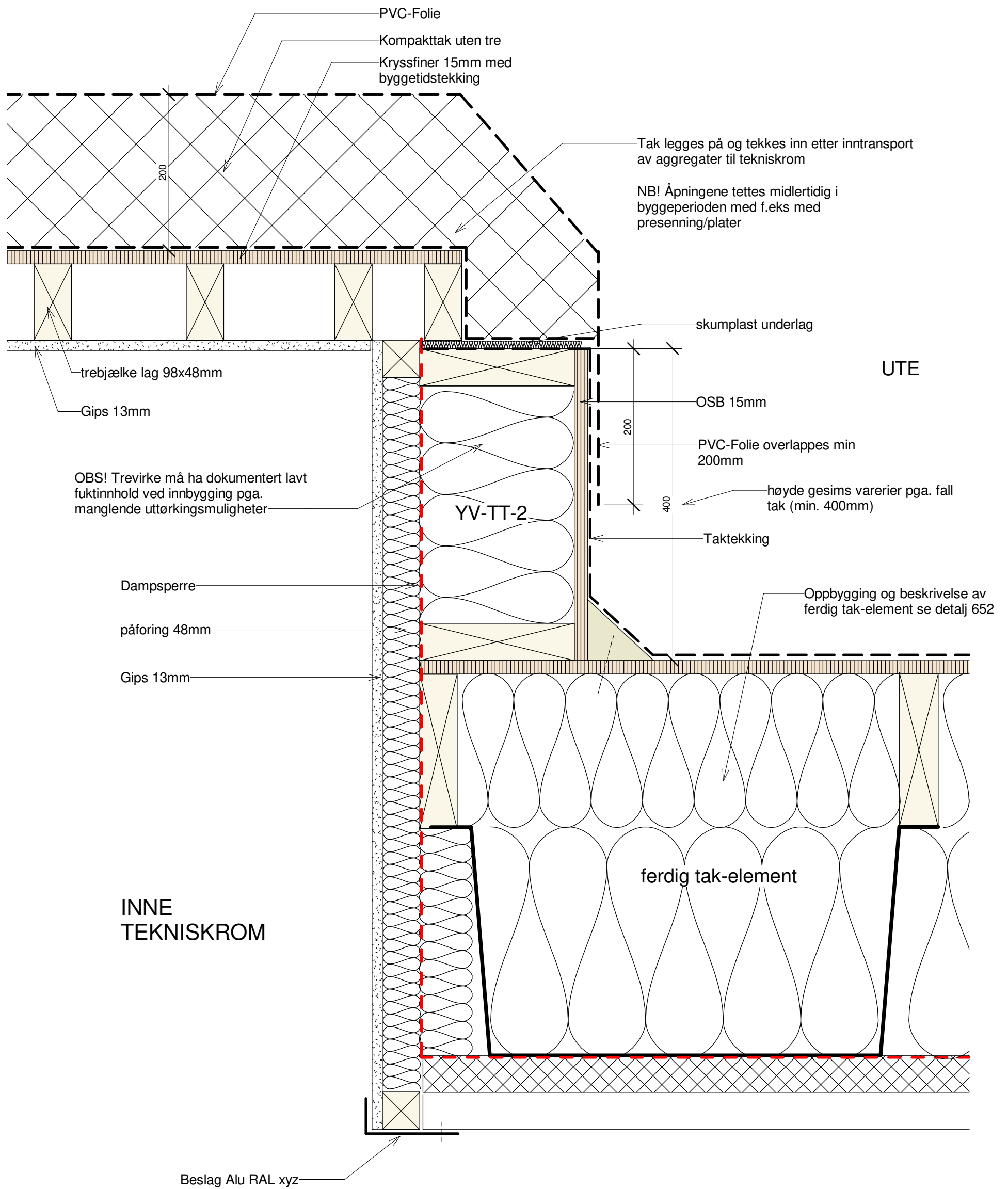

**arki
partn
er**

Jens Zetitzgt 38
TLF: 51 51 06 80

4008 Stavanger
www.arkipartner.no

Tegningsstatus
ANBUD

Prosjektnr.:
963

Rev	Dato	Tekst	Tegn.	Kontr.

Oppdragsgiver:

Strand kommune

Tegningsnavn

TAKLUKE TEKNISKROM

Prosjekt

Fjelltun skole

Dato:

15.07.20

Tegnet av:

FN

Kontrollert av:

KE

Format:

A3S

Rev. dato:

Målestokk:

1:5

WBS Etg. Fag Type tegn. Løpenr.

Tegningsnr.
234701 H0X A 50 677

Rev.:

KORRIDOR
C400 & C300

INNE

3

1200

Rekkverk utføres i flatstål 4mm, spiler cc100mm, beregnes av leverandør, RAL xyz etter ARK, innfesting boltet i påstøpt betong

montering 25mm over FG, droppekant rengjøring

PLAN 4. ETG. ▼

52500

Fugemasse

25

Påstøpt betong

Stålvinkel sveiset til IPE og forankret i plassstøpt dekke, Feste i dekkeforkant beregnes av leverandør og kontrolleres av RIB

Stedstøpt
betongdekke

Beslag Alu. Xyz

494

lektunderlag for montasje av beslag 23x48mm, tilpasses til sted

336

Beslag Alu. Xyz

62

utforming skjørt se tilsv. detalj A613

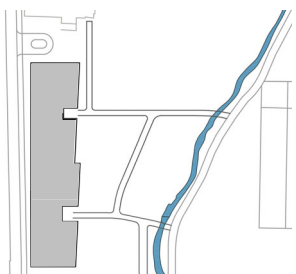

Oppdragsgiver:

Strand kommune

Tegningsnavn

REKKVERK INNGANG-C

Prosjekt

Fjelltun skole

Dato:

15.07.20

Tegnet av:

FN

Kontrollert av:

KE

Format:

A3S

Rev. dato:

Målestokk:

1:5

WBS Etn. Fag Type tegn. Løpenr.

Tegningsnr.
234701 H0X A 50 680

Rev.:

**arki
partn
er**

Jens Zetitzgt 38
TLF: 51 51 06 80

4008 Stavanger
www.arkipartner.no

Tegningsstatus

ANBUD

Prosjektnr.:

963

Rev

Dato

Tekst

Tegn.

Kontr.

KORRIDOR
B230 mellom Akse G-I

BIBLIOTEK

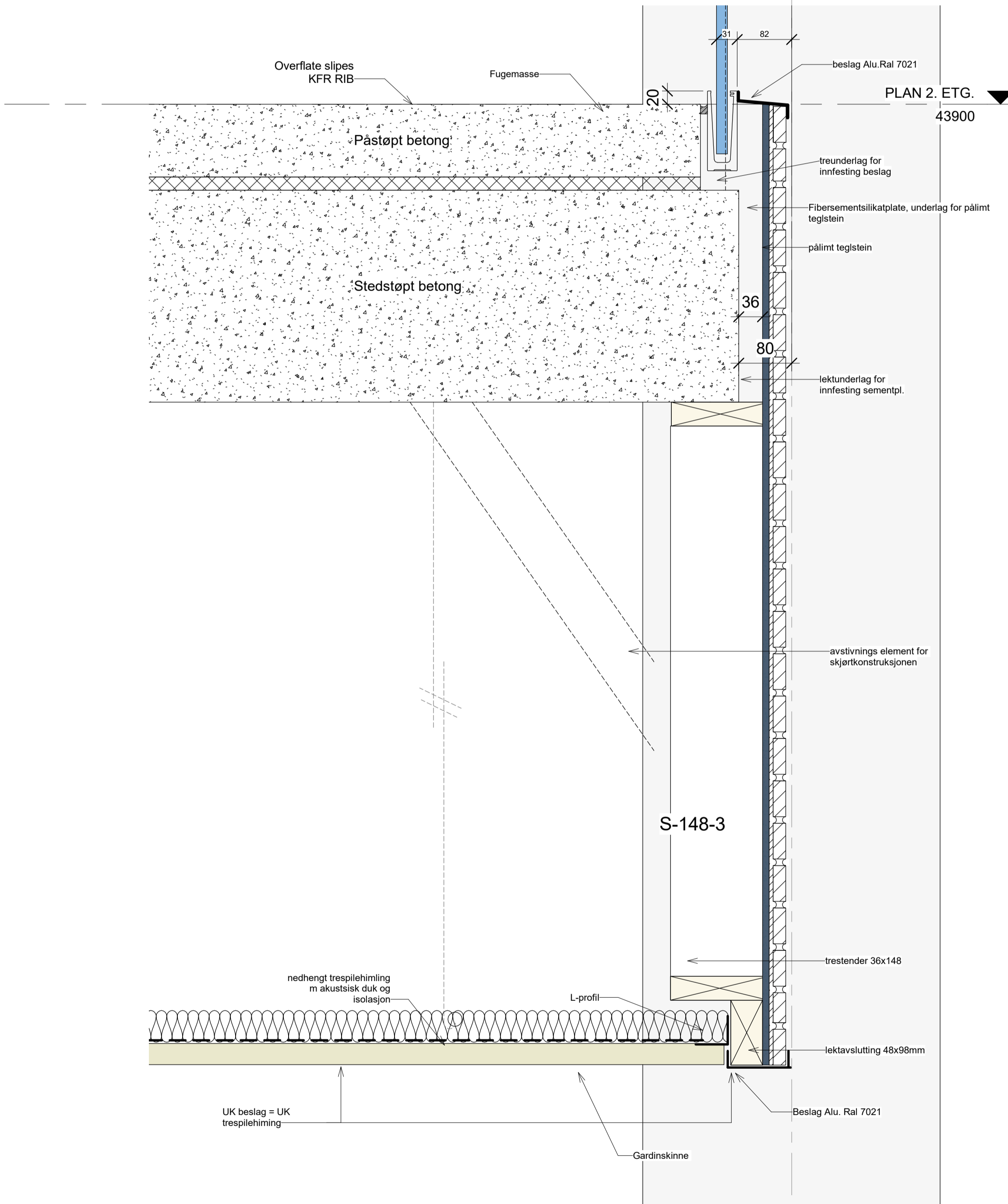
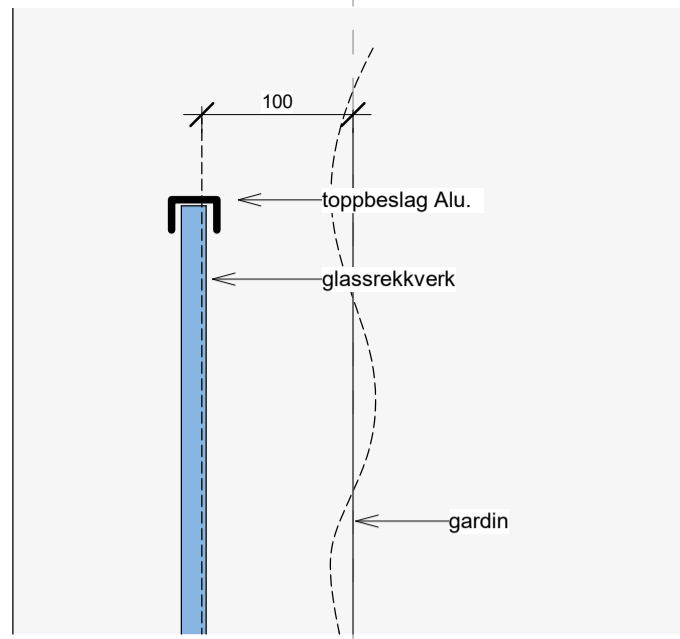

PLAN 2. ETG. ▼
43900

S-148-3

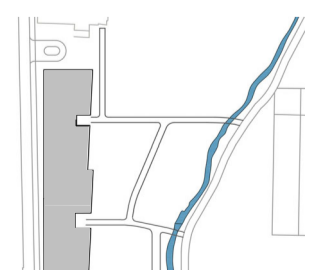

Oppdragsgiver: Strand kommune				
Tegningsnavn: REKKVERK ALLROM				

arki partner Jens Zetlitzgt 38 TLF: 51 51 06 80 4008 Stavanger www.arkipartner.no	Tegningsstatus: ANBUD	Prosjektnr.: 963
--	---------------------------------	----------------------------

A	Rev	Dato	Tekst	Tegn.	Kontr.
		24.09.20	Gardinskinne og posisjon rekkverk flyttes		

Prosjekt: Fjelltn skole				
Dato: 15.07.20	Tegnet av: FN	Kontrollert av: KE	Format: A2	Rev. dato: 24.09.20
Målestokk: 1:5	WBS: 234701	Etg. Fag Type tegn. Løpenr.: H0X A 50 681	Rev.: A	

KORRIDOR
B230

AMFI TRAPP

3

toppbeslag Alu.

glass

Betongsøyle

Fugemasse

overflate slipes

innfestingsskinne

Treunderlag for montasje
av beslag tilpasses til sted

beslag alu ral xyz

PLAN 2. ETG. ▼

43900

Påstøp

elastisk tettelist

Treunderlag for montasje av
Rekkverk

stedstøpt
Betong

Murstein forbleding 108mm

luftsjikt min
20mm

150

gulvlist alu limt

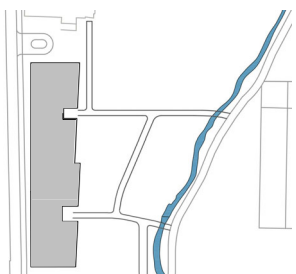

Oppdragsgiver:

Strand kommune

Tegningsnavn

REKKVERK TRAPP HOVEDAMFI

Prosjekt

Fjelltun skole

Dato:

15.07.20

Tegnet av:

FN

Kontrollert av:

KE

Format:

A3S

Rev. dato:

Målestokk:

1:5

WBS Etn. Fag Type tegn. Løpenr.

Tegningsnr.
234701 H0X A 50 682

Rev.:

**arki
partn
er**

Jens Zetitzgt 38
TLF: 51 51 06 80

4008 Stavanger
www.arkipartner.no

Tegningsstatus

ANBUD

Prosjektnr.:

963

Rev

Dato

Tekst

Tegn. Kontr.

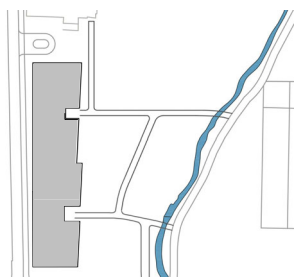
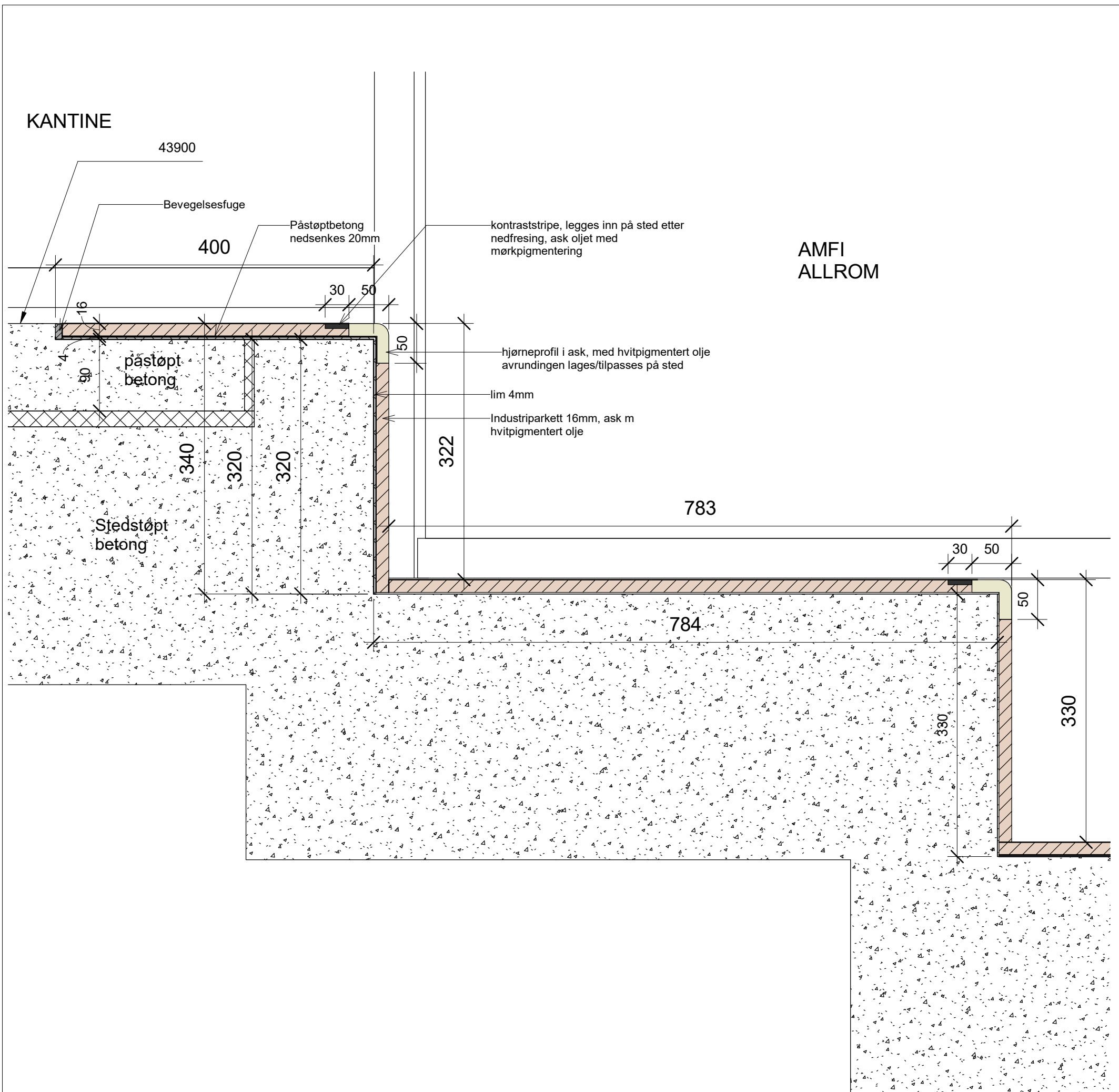

**arki
partn
er**

Jens Zetlitzgt 38
TLF: 51 51 06 80

4008 Stavanger
www.arkipartner.no

Tegningsstatus
ANBUD

Prosjektnr.:
963

Rev	Dato	Tekst	Tegn.	Kontr.

Oppdragsgiver:
Strand kommune

Tegningsnavn
AMFI TRINN ØVERST

Prosjekt
Fjelltun skole

Dato: 15.07.20	Tegnet av: FN	Kontrollert av: KE	Format: A3S	Rev. dato:
-------------------	------------------	-----------------------	----------------	------------

Målestokk: 1:5	WBS 234701	Etg. H0X	Fag Type A	tegn. Løpenr. 50 683	Rev.:
-------------------	---------------	-------------	---------------	-------------------------	-------

I

TREAMFI

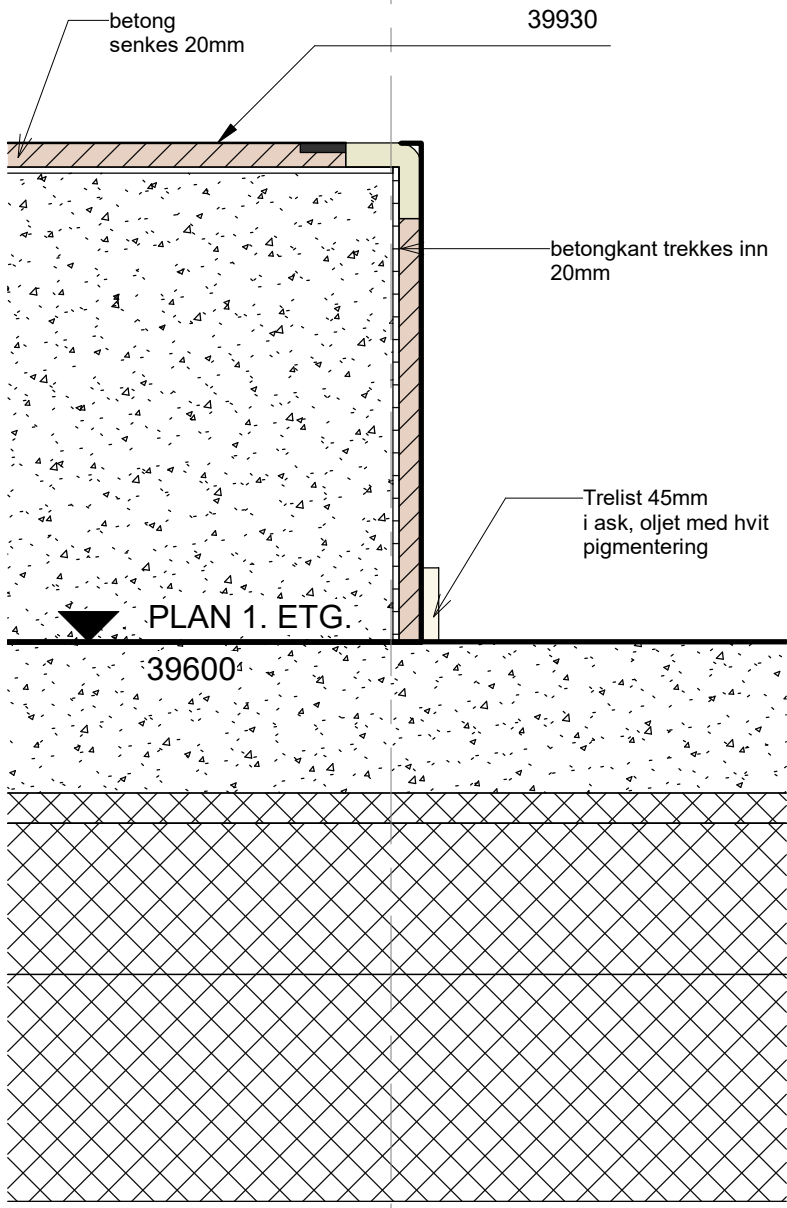

NEDSENING/ MYLDRESONE

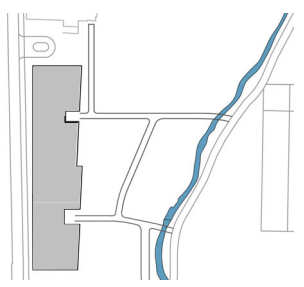
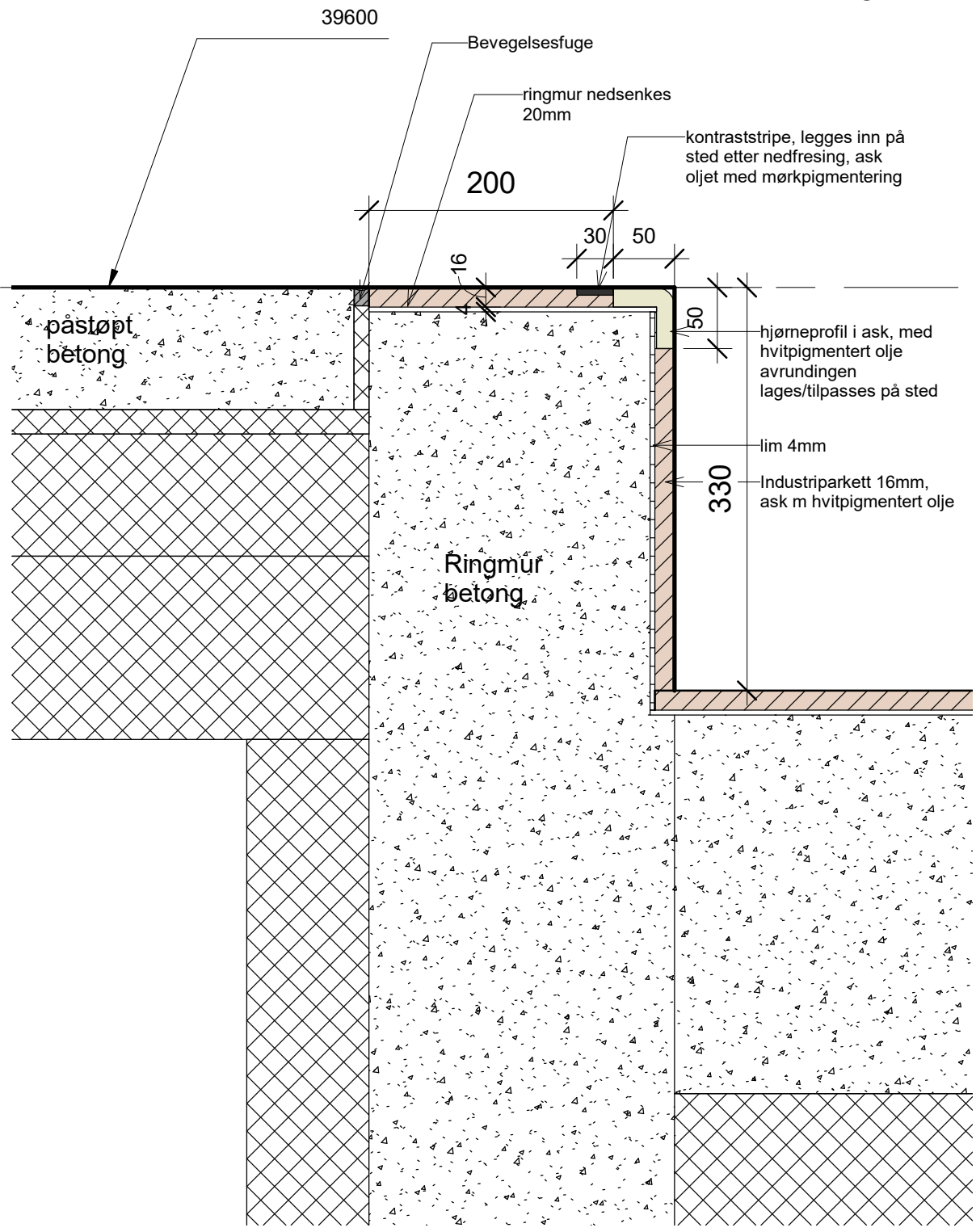

Oppdragsgiver:
Strand kommune

Tegningsnavn
AMFI TRINN NEDERST & ØVERST MYLDRESONE

Prosjekt
Fjelltun skole

Dato: 15.07.20	Tegnet av: FN	Kontrollert av: KE	Format: A3S	Rev. dato:
-------------------	------------------	-----------------------	----------------	------------

Målestokk: 1:5	WBS 234701	Etg. H0X	Fag Type tegn. Løpenr. A 50 684	Rev.:
-------------------	---------------	-------------	------------------------------------	-------

**arki
partn
er**

Jens Zetlitzgt 38 4008 Stavanger
TLF: 51 51 06 80 www.arkipartner.no

Tegningsstatus ANBUD	Prosjektnr.: 963
--------------------------------	----------------------------

Rev	Dato	Tekst	Tegn.	Kontr.

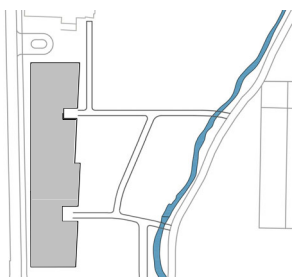
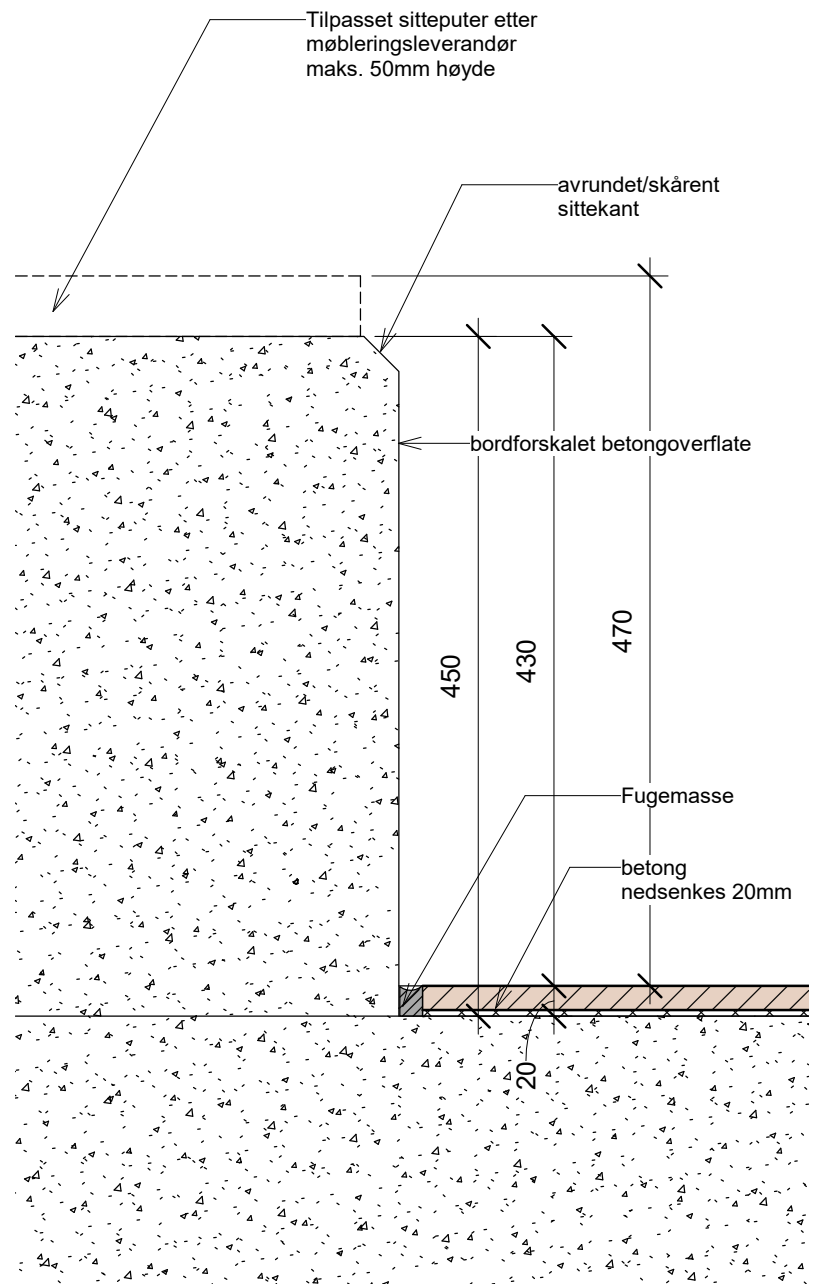
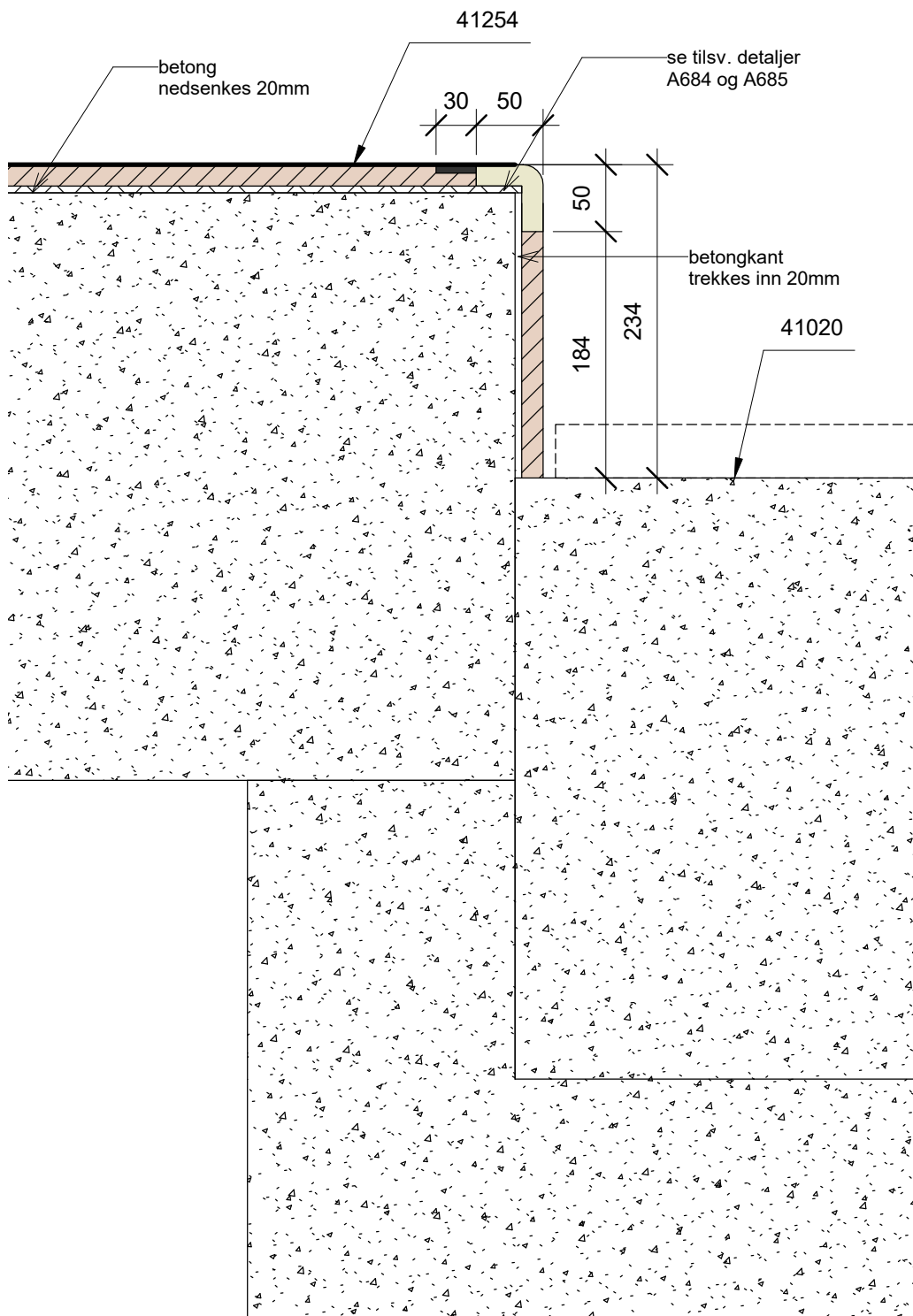

**arki
partn
er**

Jens Zetlitzgt 38
TLF: 51 51 06 80

4008 Stavanger
www.arkipartner.no

Tegningsstatus
ANBUD

Prosjektnr.:
963

Rev	Dato	Tekst	Tegn.	Kontr.

Oppdragsgiver:

Strand kommune

Tegningsnavn

AMFI BETONG BOKS

Prosjekt

Fjelltun skole

Dato:

15.07.20

Tegnet av:

FN

Kontrollert av:

KE

Format:

A3S

Rev. dato:

Målestokk:

1:5

WBS Etn. Fag Type tegn. Løpenr.

Tegningsnr.
234701 H0X A 50 685

Rev.:

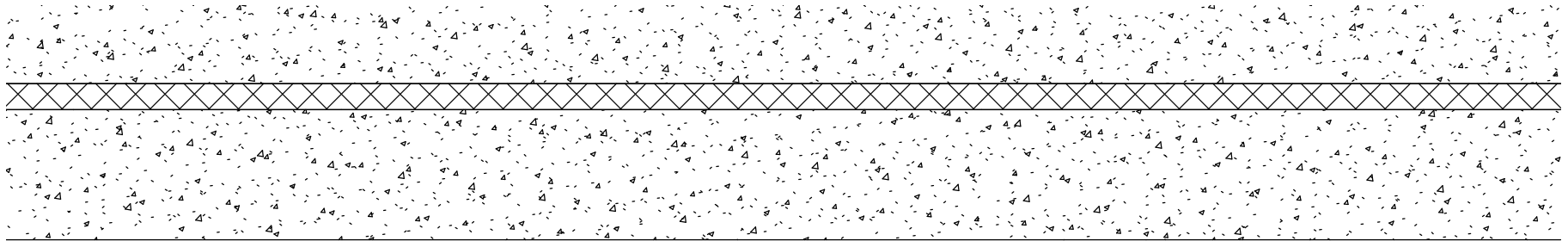

HULLDEKKE

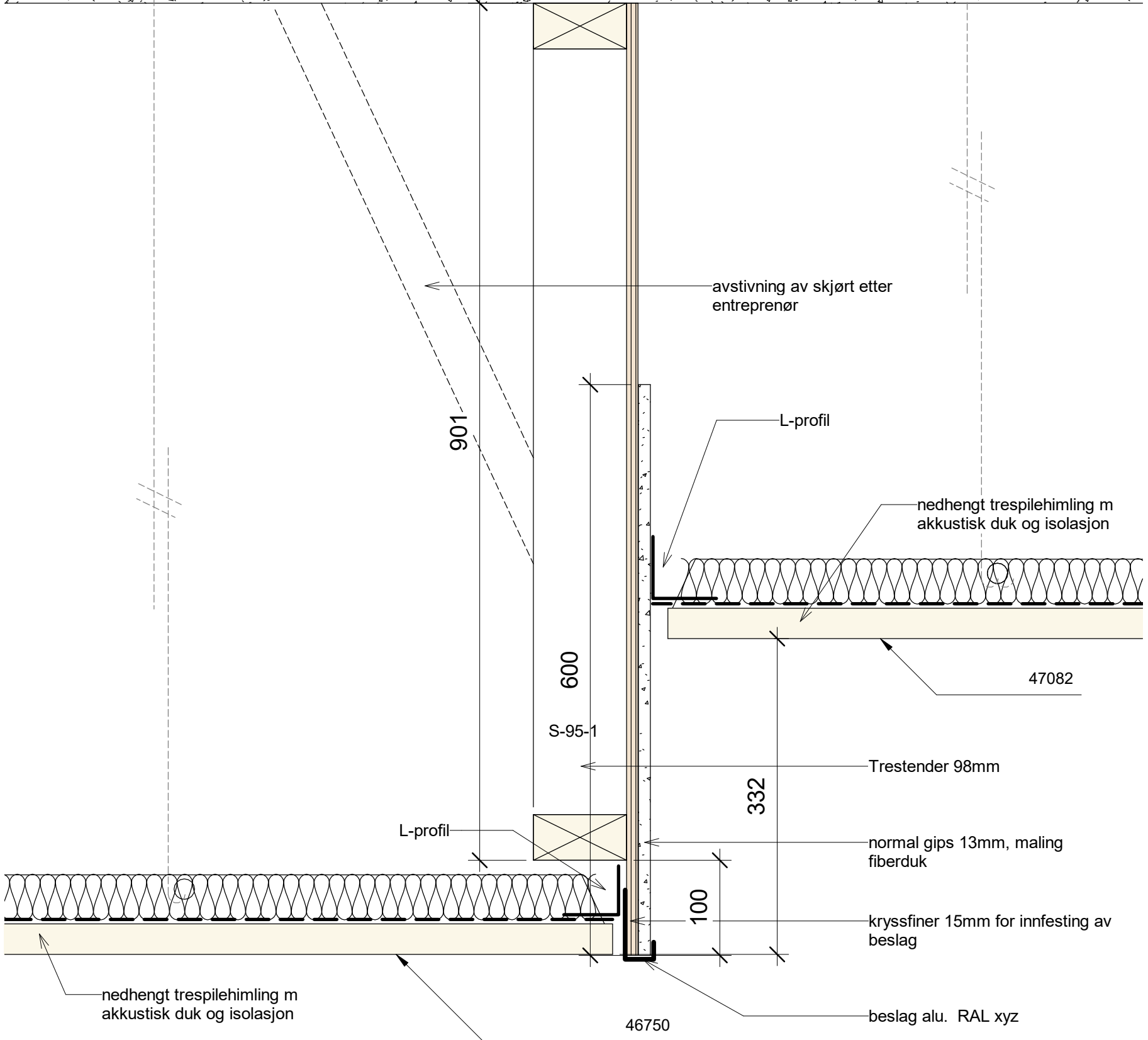
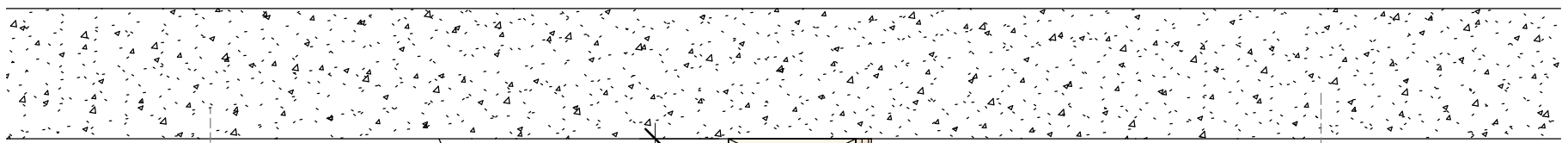

KANTINE B232

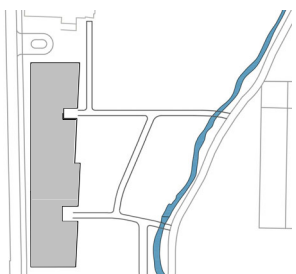

Oppdragsgiver:
Strand kommune

Tegningsnavn
SKJØRT KANTINE KORRIDOR

Prosjekt
Fjelltun skole

Dato: 15.07.20	Tegnet av: FN	Kontrollert av: KE	Format: A3S	Rev. dato:
-------------------	------------------	-----------------------	----------------	------------

Målestokk: 1:5	WBS 234701	Etg. Fag Type tegn. Løpenr. H0X A 50 688	Rev.:
-------------------	---------------	---	-------

**arki
partn
er**

Jens Zetitzgt 38
TLF: 51 51 06 80

4008 Stavanger
www.arkipartner.no

Tegningsstatus
ANBUD

Prosjektnr.:
963

Rev	Dato	Tekst	Tegn.	Kontr.

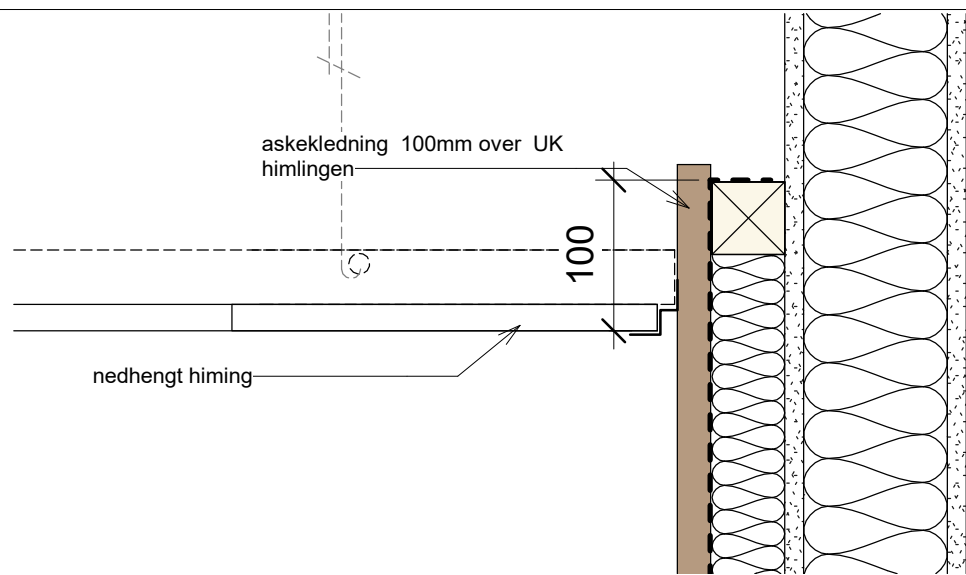

KORRIDOR/KLASSEROM

GRUPPEROM

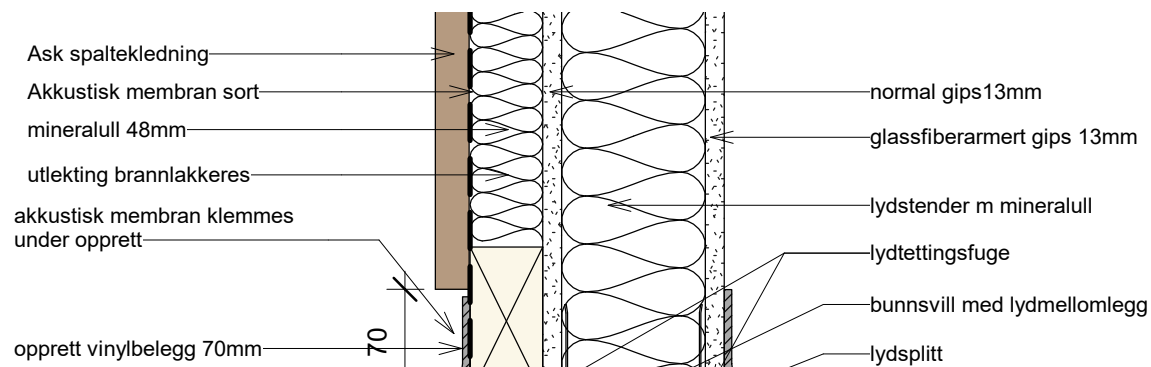
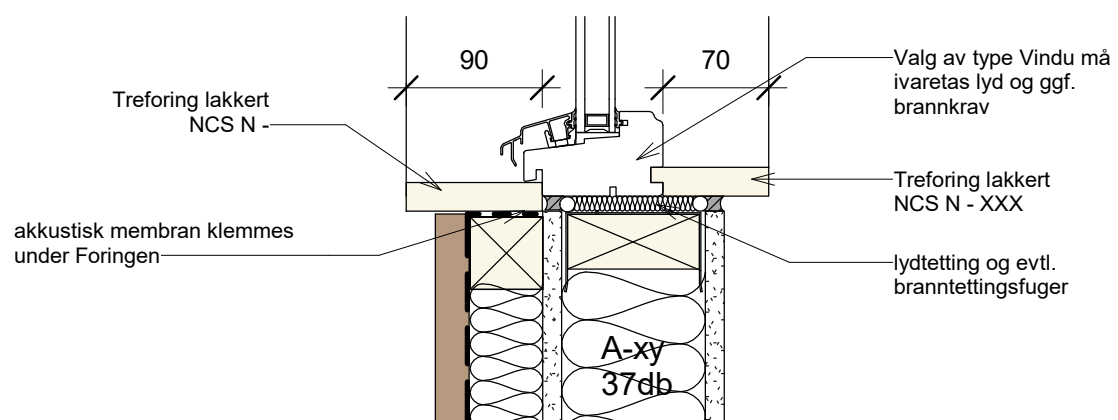
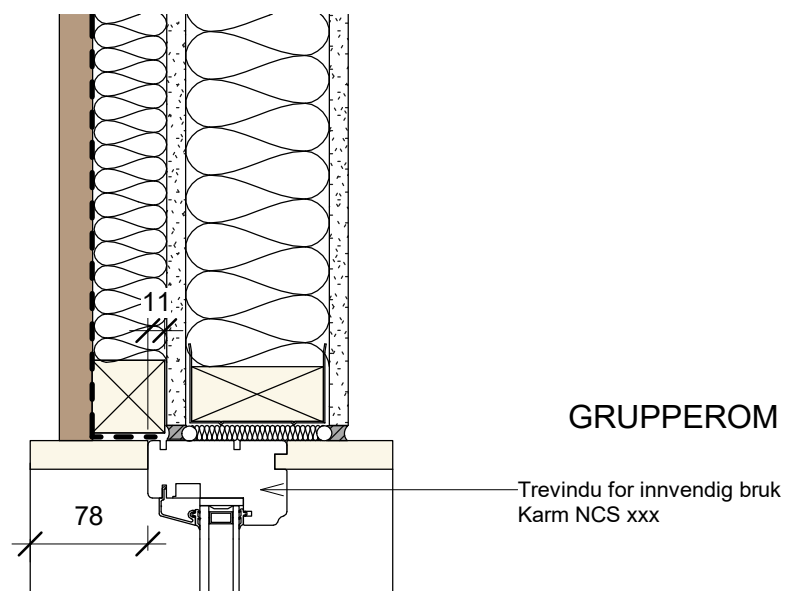

PLAN 3. ETG. ▼
48200

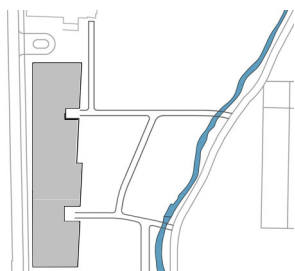

Oppdragsgiver:
Strand kommune

Tegningsnavn
INNERVEGG ASKEPANEL SNITT

Prosjekt
Fjelltun skole

Dato: 15.07.20	Tegnet av: FN	Kontrollert av: KE	Format: A3S	Rev. dato:
-------------------	------------------	-----------------------	----------------	------------

Målestokk: 1:5	WBS 234701	Etg. Fag Type tegn. Løpenr. H0X A 50 689	Rev.:
-------------------	---------------	---	-------

**arki
partn
er**

Jens Zetitzgt 38 4008 Stavanger
TLF: 51 51 06 80 www.arkipartner.no

Tegningsstatus
ANBUD

Prosjektnr.:
963

Rev	Dato	Tekst	Tegn.	Kontr.

KORRIDOR/KLASSEROM

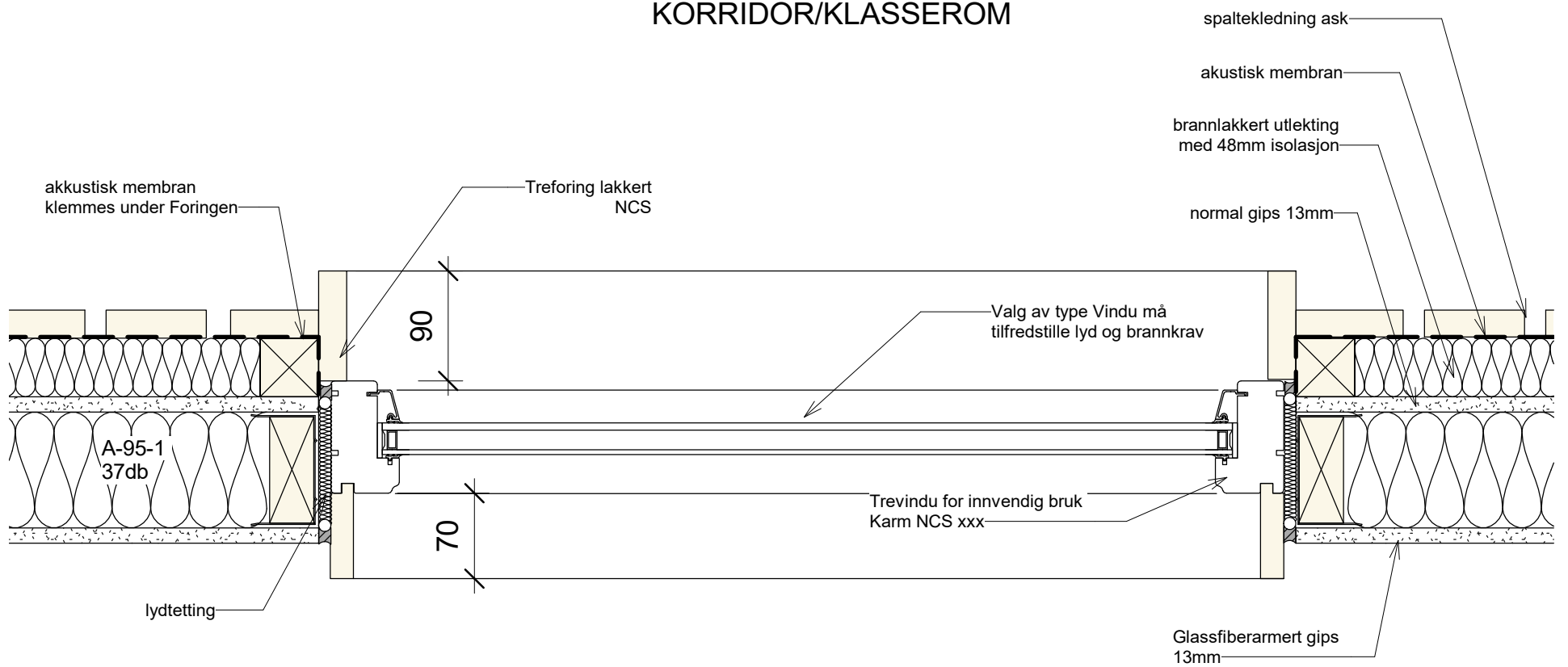

GRUPPEROM

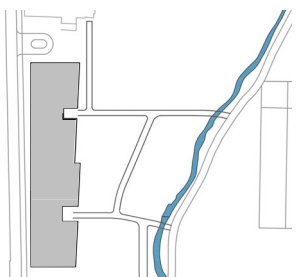

Oppdragsgiver:
Strand kommune

Tegningsnavn
INNERVINDU PLAN

Prosjekt
Fjelltun skole

Dato: 15.07.20	Tegnet av: FN	Kontrollert av: KE	Format: A3S	Rev. dato:
-------------------	------------------	-----------------------	----------------	------------

Målestokk: 1:5	WBS 234701	Etg. H0X	Fag Type tegn. Løpenr. A 50 690	Rev.:
-------------------	---------------	-------------	------------------------------------	-------

**arki
partn
er**

Jens Zetlitzgt 38
TLF: 51 51 06 80

4008 Stavanger
www.arkipartner.no

Tegningsstatus
ANBUD

Prosjektnr.:
963

Rev	Dato	Tekst	Tegn.	Kontr.

KORRIDOR
A200

KORRIDOR
B200

BETONG SØYLE
KFR RIB

Innervegg - G95-9 mot UK
huldekke og øver glassfelt

3

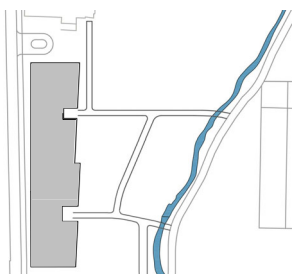

Oppdragsgiver:

Strand kommune

Tegningsnavn

INNSENDIG GLASSFELT PLAN
TILKOBLING YV

Prosjekt

Fjelltun skole

Dato:

15.07.20

Tegnet av:

FN

Kontrollert av:

KE

Format:

A3S

Rev. dato:

Målestokk:

1:5

WBS

Tegningsnr.

234701

Etg.

H0X

Fag

A

Type

50

tegn.

691

Løpenr.

Rev.:

**arki
partn
er**

Jens Zetitzgt 38
TLF: 51 51 06 80

4008 Stavanger
www.arkipartner.no

Tegningsstatus

ANBUD

Prosjektnr.:

963

Rev

Dato

Tekst

Tegn.

Kontr.

Oppdragsgiver: Strand kommune				
Tegningsnavn INNSENDIG GLASSFELT PLAN TILKOBLING YV				
Prosjekt Fjelltun skole				
Dato:	Tegnet av:	Kontrollert av:	Format:	Rev. dato:
15.07.20	FN	KE	A3S	
Målestokk:	WBS	Etg.	Fag	Type
1:5	Tegningsnr.	H0X	A	50
	234701	691		

- industriparkett ask, oljet hvitpigmentert 16mm
- lim 3mm
- spon 21mm
- luftsjikt 48mm
- bjelkelag cc60 148x48mm
- isolasjon 98mm
- gips 13mm

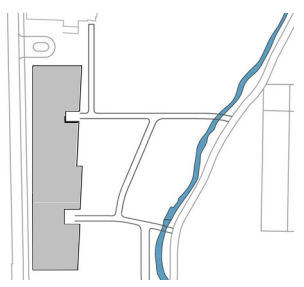
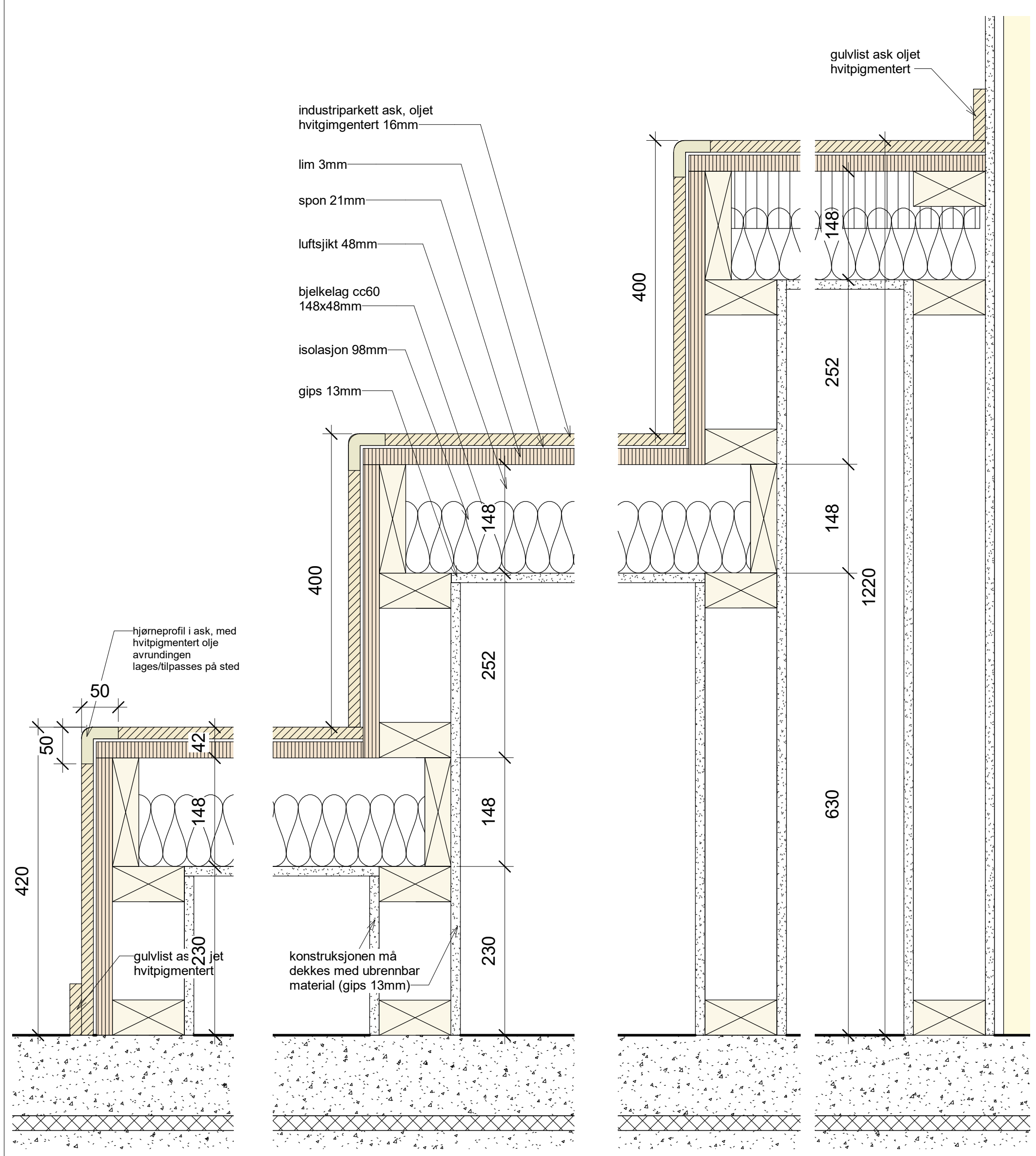

Oppdragsgiver:
Strand kommune

Tegningsnavn:
SNITT AMFI TRINNTORG

arki partner

Jens Zetitzgt 38 4008 Stavanger
TLF: 51 51 06 80 www.arkipartner.no

Prosjekt:
Fjelltun skole

Dato: 15.07.20	Tegnet av: FN	Kontrollert av: KE	Format: A3S	Rev. dato:
Målestokk: 1:5	WBS 234701	Etg. Type H0X A	tegn. Løpenr. 50 692	Rev.:

Tegningsstatus:
ANBUD

Prosjektnr.:
963

Rev	Dato	Tekst	Tegn.	Kontr.

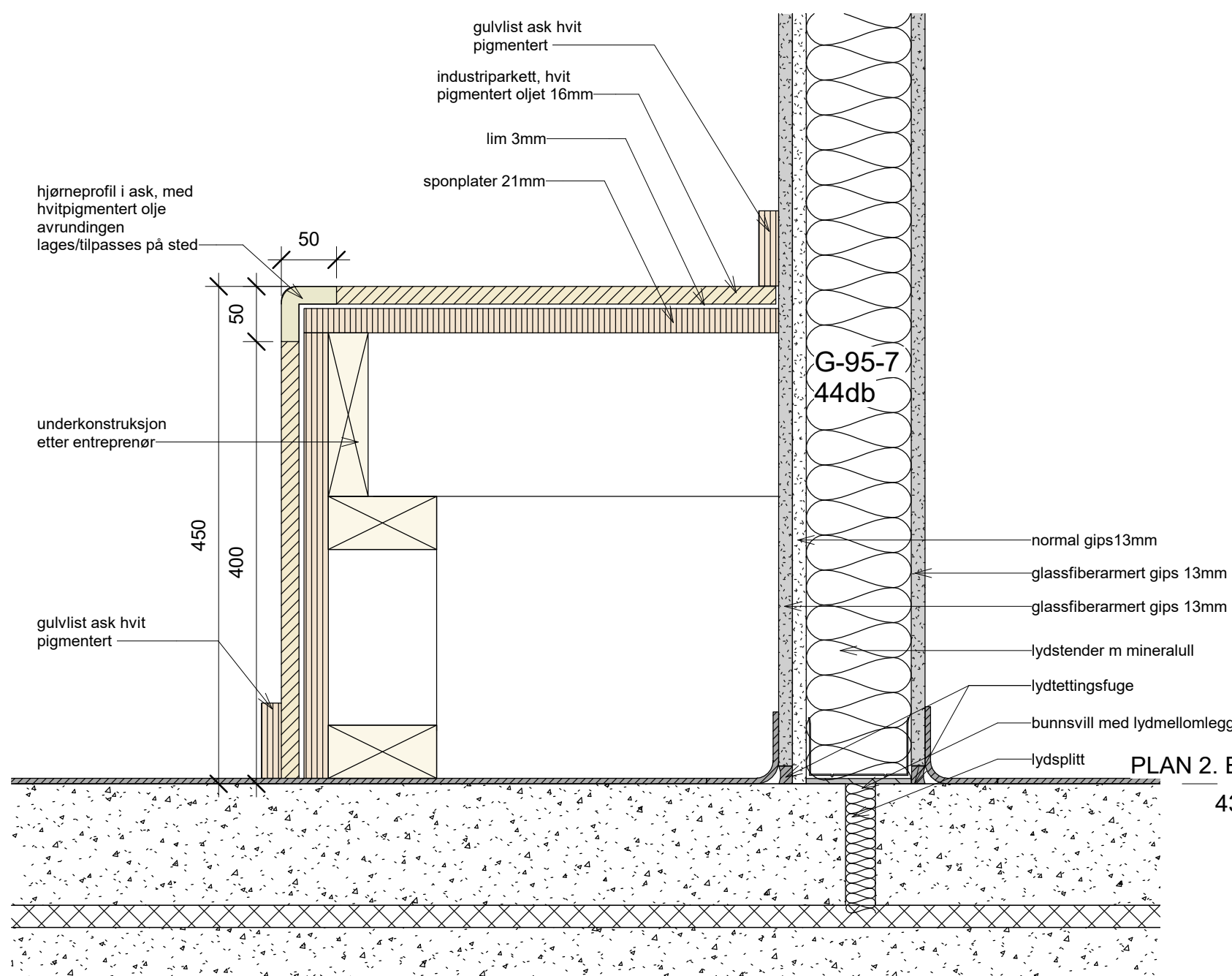

PLAN 2. ETG. ▼
43900

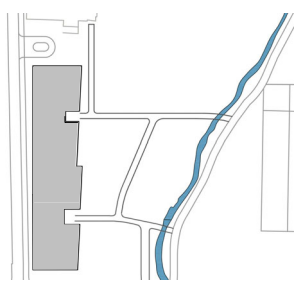

arki partner
 Jens Zetlitzgt 38 4008 Stavanger
 TLF: 51 51 06 80 www.arkipartner.no

Tegningsstatus ANBUD	Prosjektnr.: 963
--------------------------------	----------------------------

Rev	Dato	Tekst	Tegn.	Kontr.

Oppdragsgiver:
Strand kommune

Tegningsnavn
SNITT LESENISJE TRINNTORG

Prosjekt
Fjelltun skole

Dato: 15.07.20	Tegnet av: FN	Kontrollert av: KE	Format: A3S	Rev. dato:
-------------------	------------------	-----------------------	----------------	------------

Målestokk: 1:5	WBS 234701	Etg. Fag Type tegn. Løpenr. H0X A 50 693	Rev.:
-------------------	---------------	---	-------

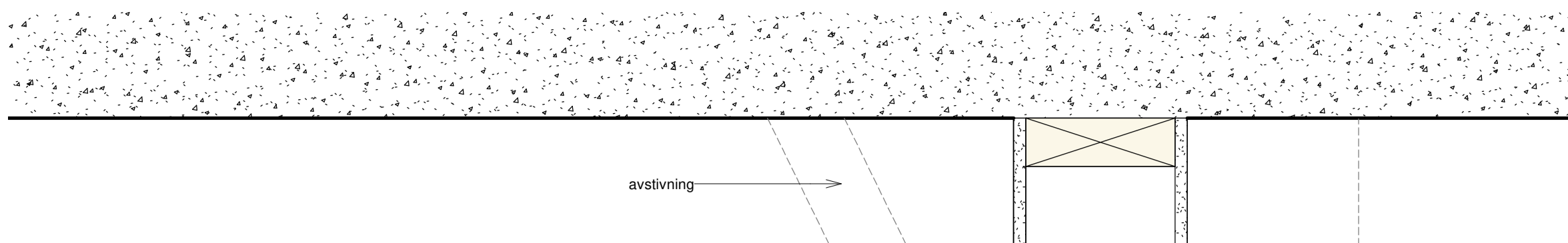

S-148-1

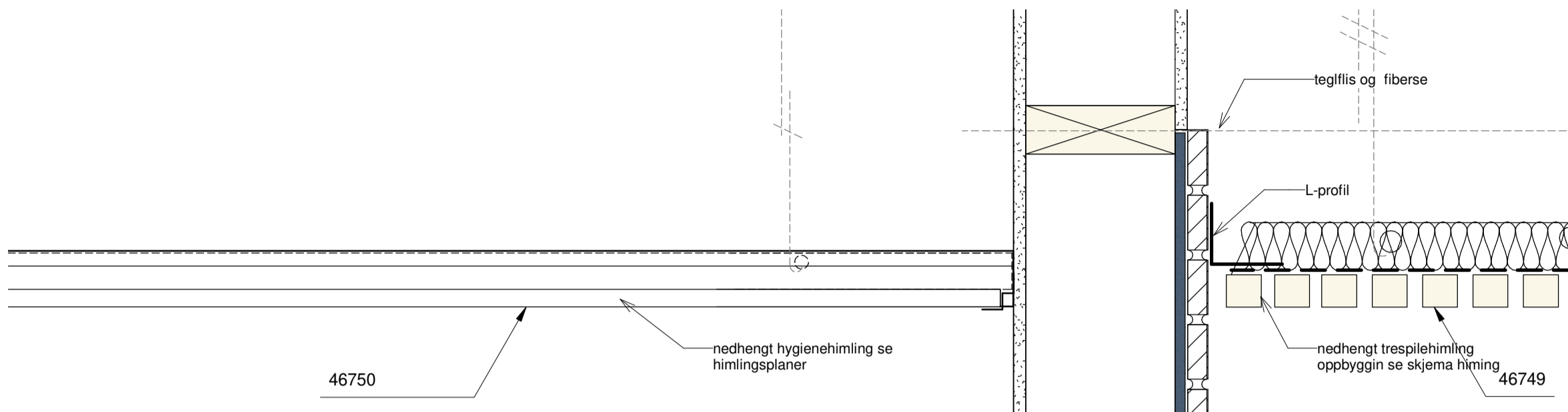

KANTINEKJØKKEN
B236

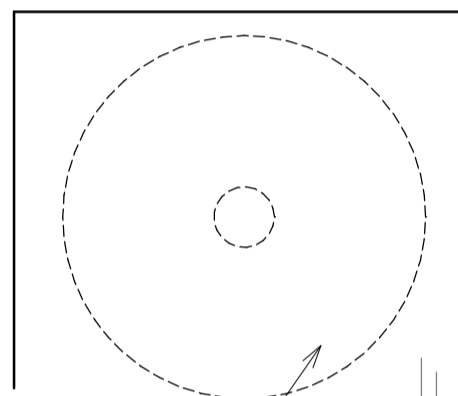

Innfesting/ oppheng
rulleport avklares med
leverandør

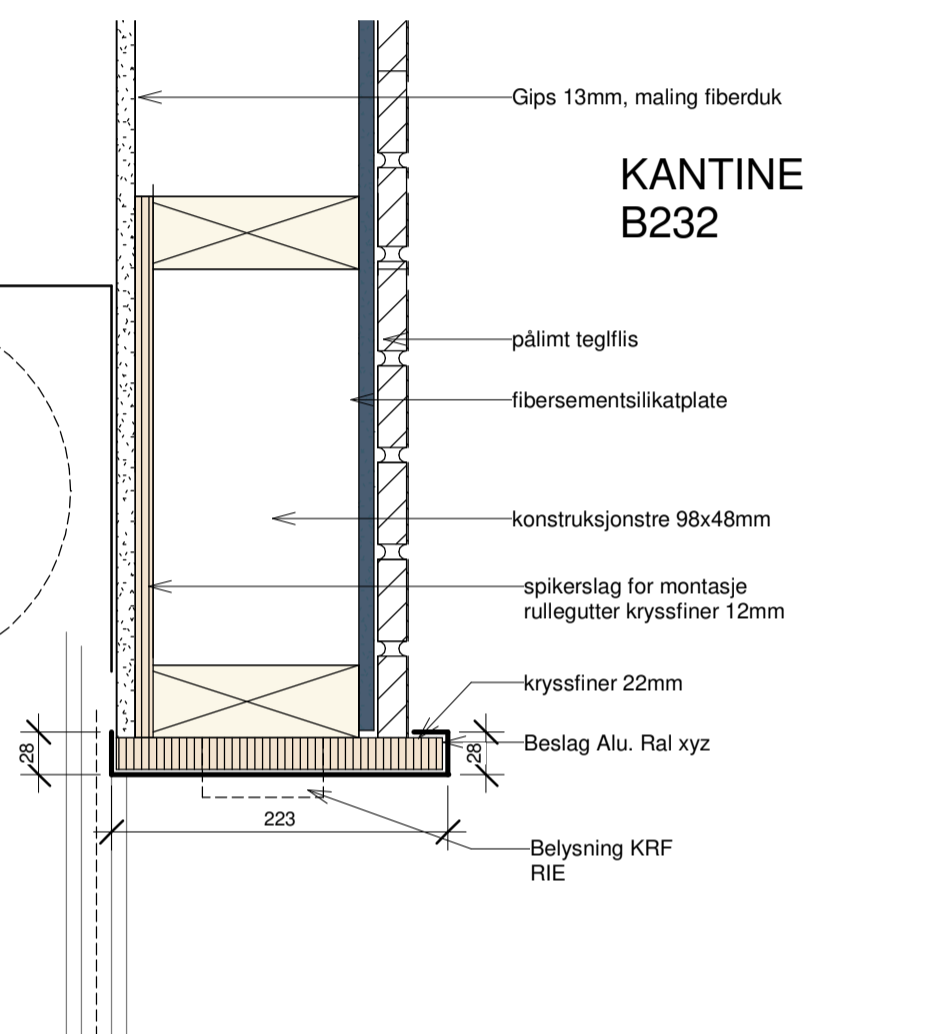

KANTINE
B232

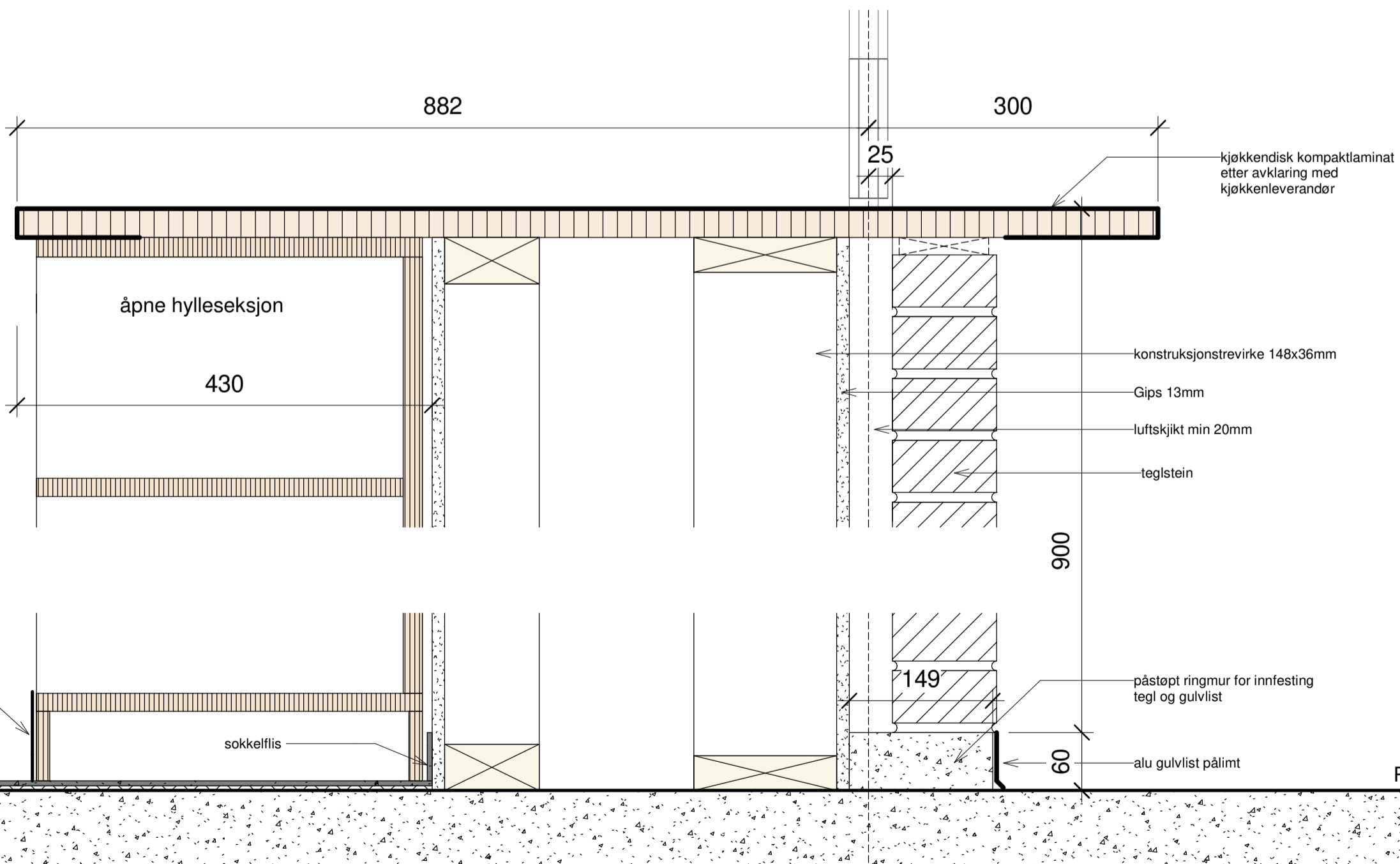

PLAN 2. ETG.
43900

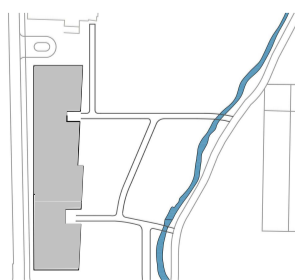

**arki
partn
er**

Jens Zellitzgt 38 4008 Stavanger
TLF: 51 51 06 80 www.arkipartner.no

Tegningsstatus
ANBUD

Prosjektnr.:
963

Rev	Dato	Tekst	Tegn.	Kontr.

Oppdragsgiver: Strand kommune				
Tegningsnavn: KANTINEKJØKKEN DISK SNITT				
Prosjekt: Fjelltn skole				
Dato: 15.07.20	Tegnet av: FN	Kontrollert av: KE	Format: A2	Rev. dato:
Målestokk: 1:5	WBS: 234701	Etg. H0X	Fag Type tegn. Løpenr.: A 50 694	Rev.:

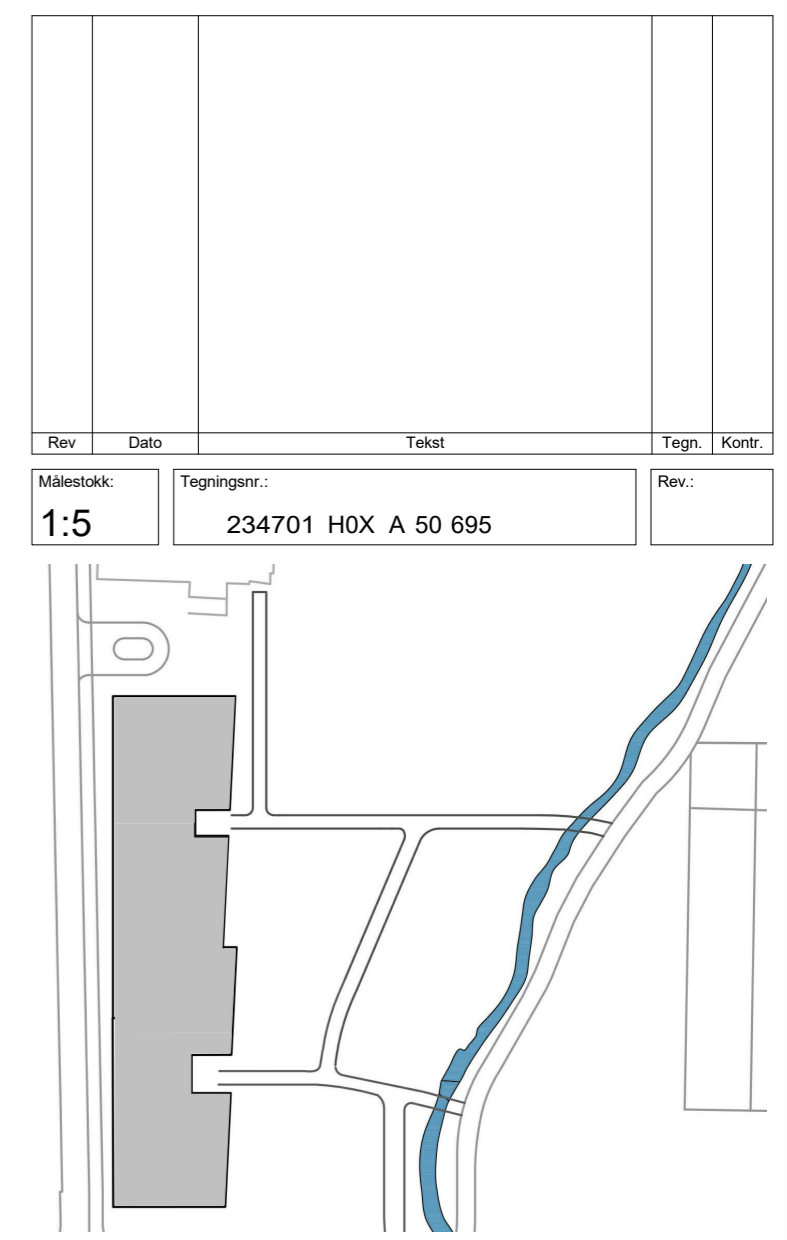
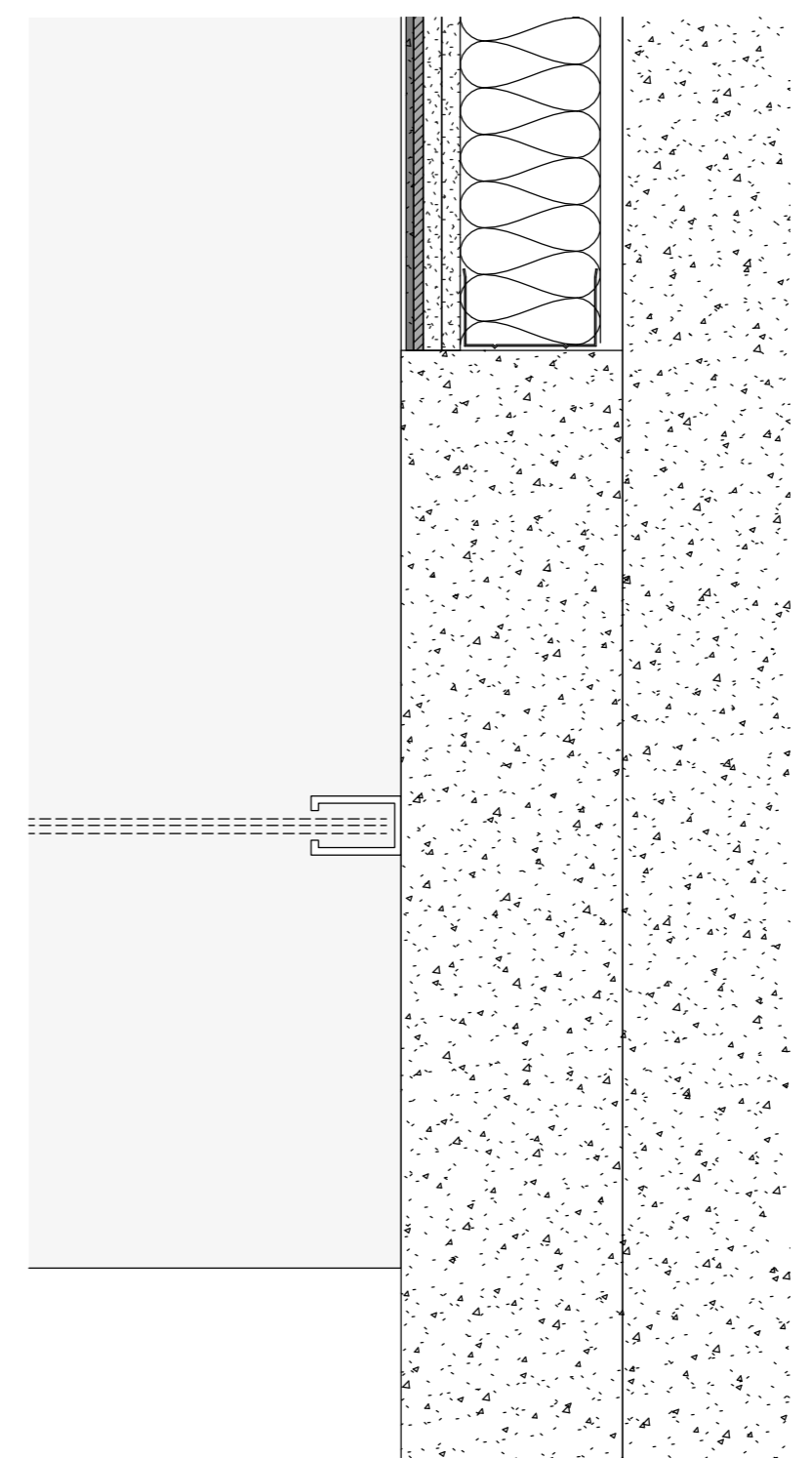
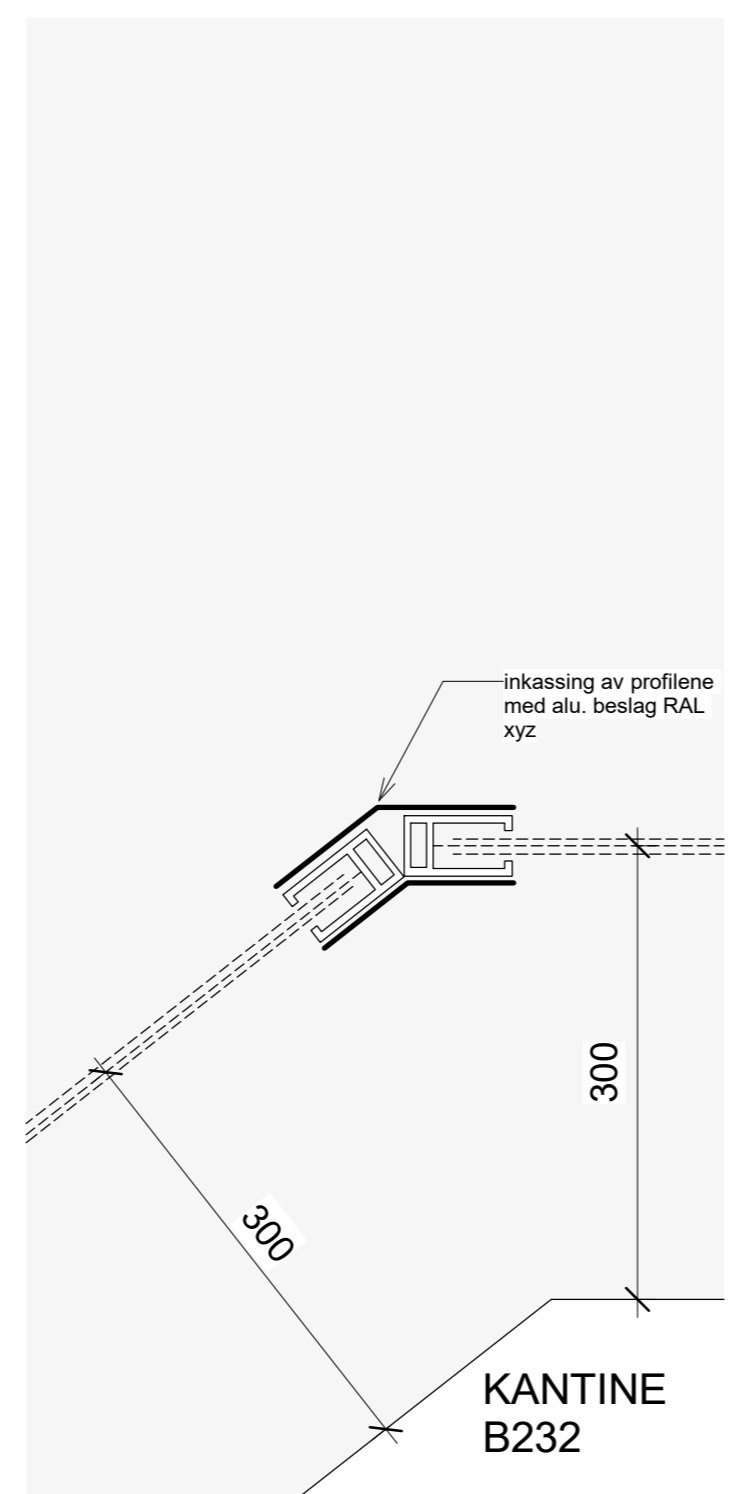
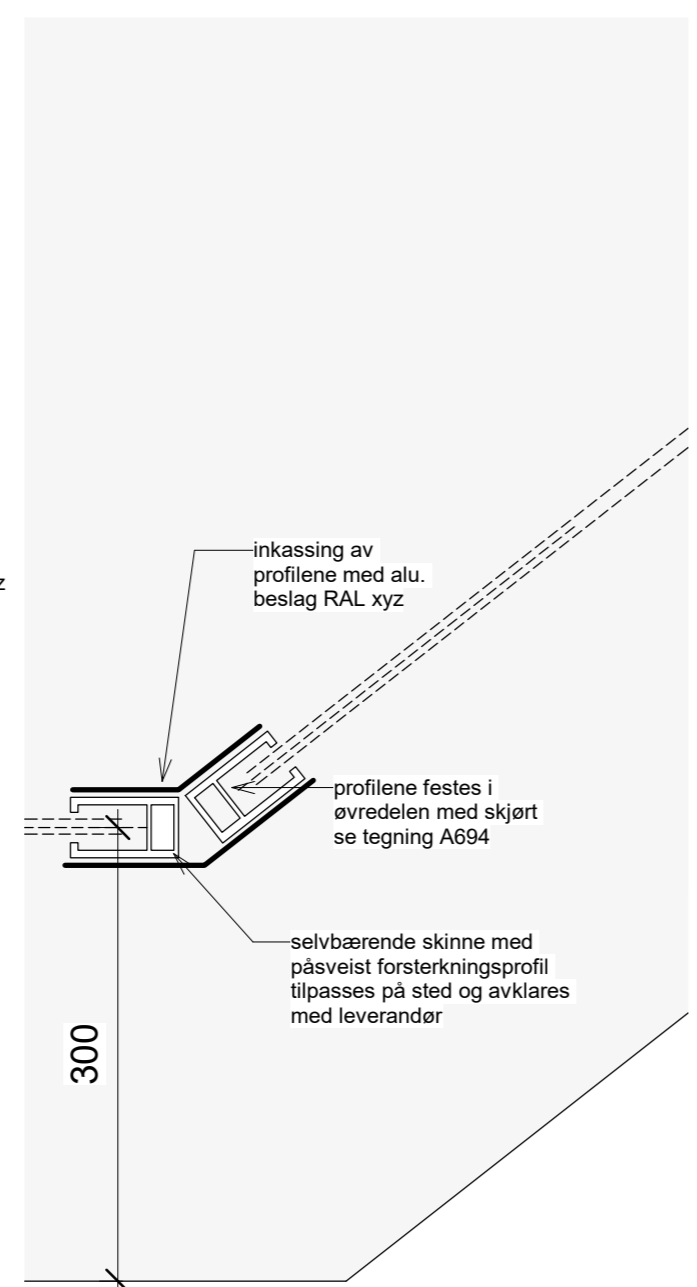
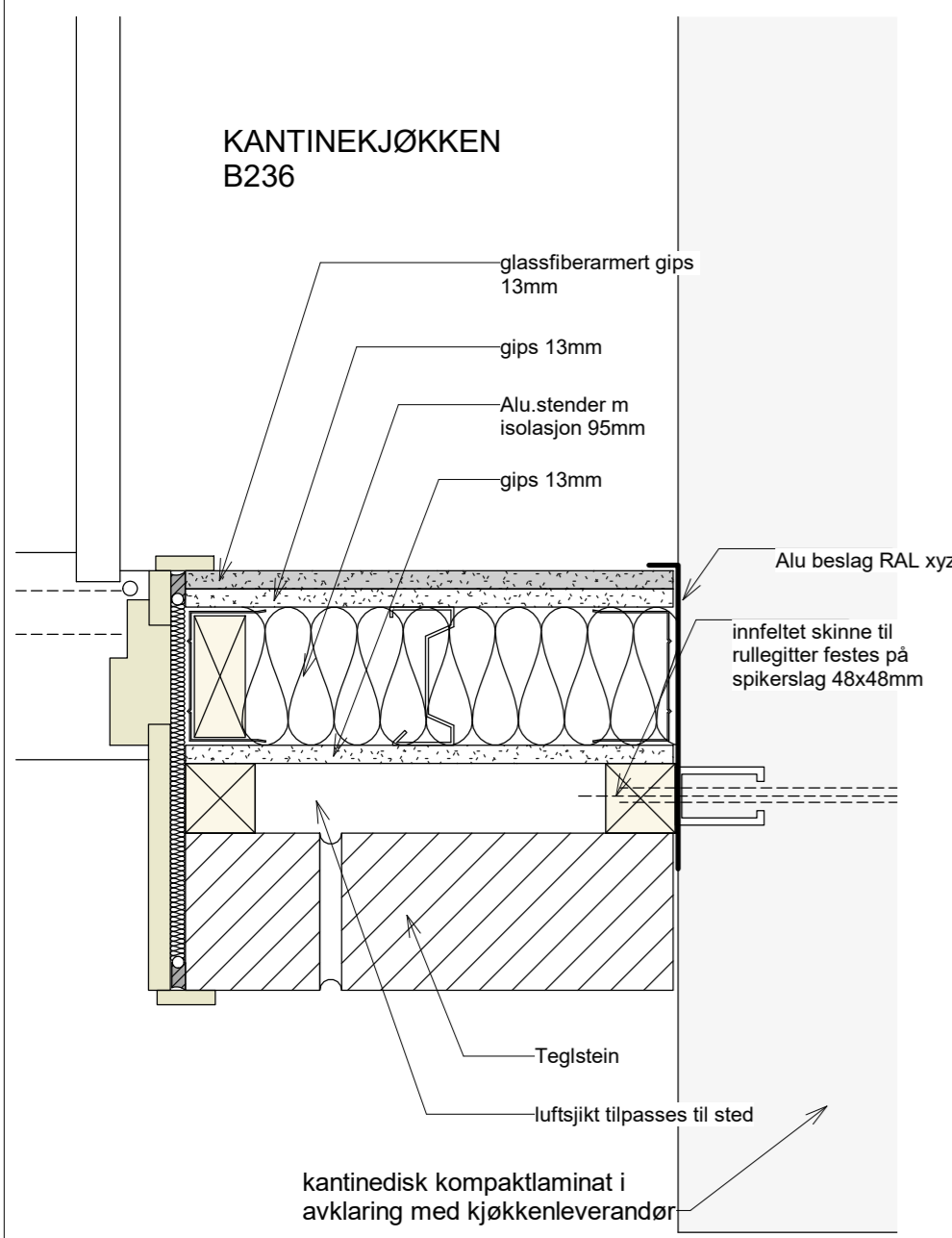

arki partner
Jens Zeltitzgt 38 4008 Stavanger
TLF: 51 51 06 80 www.arkipartner.no

Oppdragsgiver: Strand kommune				
Prosjekt: Fjelltun skole			Prosjektnr.: 963	
Tegningsstatus: ANBUD				
Tegningsnavn: KANTINEKJØKKEN DISK PLAN				
Dato: 15.07.20	Tegnet av: FN	Kontrollert av: KE	Format: A2	Rev. dato:
Målestokk: 1:5	WBS Etg. Fag Type tegn. Løpenr. Tegningsnr.: 234701 H0X A 50 695			Rev.: