

TEGNFORKLARING:

Felles kabelgrøft	Eksisterende:	Foreslått ny plassering:
Kabelgrøft stikkledning		
Lavspent jord veglys		
Lavspent luft veglys		
Høyspent jord Hafslund		
Høyspent luft Hafslund		
Lavspent jord Hafslund		
Lavspent luft Hafslund		
Tele jord Telenor		
Tele luft Telenor		
Trekkerør Telenor		
Tele jord Telenor Kabel-TV		
Tele luft Telenor Kabel-TV		
Teletrasé VikenFiber		
Veglys		
Nettstasjon		
Trekkekum		
Fordeling		
Stolpe		

MERKNADER:

- 1 Tennskap i konflikt med tiltak, flyttes nærmere støttemur. (Bærum kommune veglys)
- 2 Teleskap i konflikt med tiltak, flyttes nærmere støttemur. (Telenor kabel-TV)
- 3 FS står i konflikt med tiltaket. Flyttes nærmere støttemur, plasseres sammen med tennskap og teleskap. (Hafslund)
- 4 Eksisterende stikkledning mellom FS og tennskap fjernes. Ny tilførsel legges til tennskap ved ny foreslått plassering. (Hafslund)
- 5 Eksisterende stikkledning i bakken skjøtes på ny prosjektert stikkledning grunnet flytting av FS og fjerning av stolpe 101. (Hafslund)
- 6 Luftlinjer tilpasses tiltaket om stolpe 101 fjernes/flyttes. (Telenor og Hafslund)
- 9 Høyspentkabel, lavspentkabel veglys, trekkerør tele og telekabel krysser prosjektert VA-trasé. Blottlegges og sikres. (Hafslund, BK, Telenor og Telenor kabel-TV)
- 10 Telekabel og trekkerør for tele krysser prosjektert VA-trasé. Blottlegges og sikres. (Telenor)
- 11 Lavspentkabel og trekkerør for tele krysser prosjektert VA-trasé. Blottlegges og sikres. (Hafslund og Telenor)
- 12 Terrenget er brått med steinmur et par meter. Lavspentkabel legges i trekkerør på dette strekket. (Hafslund)
- 13 Lavspentkabel, trekkerør for tele og telekabel krysser prosjektert VA-trasé. (Hafslund, BK, Telenor og Telenor kabel-TV)
- 14 2 stk teleskap i konflikt med prosjektert VA-trasé. Flyttes nærmere stolpe 103. Endelig plassering koordineres med Relacom. (Telenor)
- 15 Stikkledning må legges i bakken om stolpe 102 fjernes. (Hafslund)

Mastenr:	Beliggenhet:	Beskrivelse:	Eier:	Berørte kabeletater:	Tiltak:
101	Skallumhagen 53	Stolpe	Hafslund	Hafslund, Telenor	Konflikt med prosjektert VA-trasé. Må flyttes/fjernes.
102	Gamle Ringeriksvei 14A	Stolpe	Hafslund	Hafslund, telenor	Konflikt med prosjektert VA-trasé. Må flyttes/fjernes.
103	Tjersrudveien 50	Stolpe med veglys	Hafslund	Hafslund, Telenor, Telenor kabel-TV, BK	Nærhet til prosjektert VA-trasé. Må sikres i anleggsperioden.
400	Gamle Ringeriksvei 14A	Lysmast	BK	BK	Nærhet til prosjektert VA-trasé. Må sikres i anleggsperioden. Flytting vurderes under anleggsperioden.
401	Tjersrudveien 50	Lysmast	BK	BK	Konflikt me tiltaket. Må flyttes. Se mast nr 601
601	Tjersrudveien 50	Lysmast	BK	BK	Ny plassering av lysmast nr 401

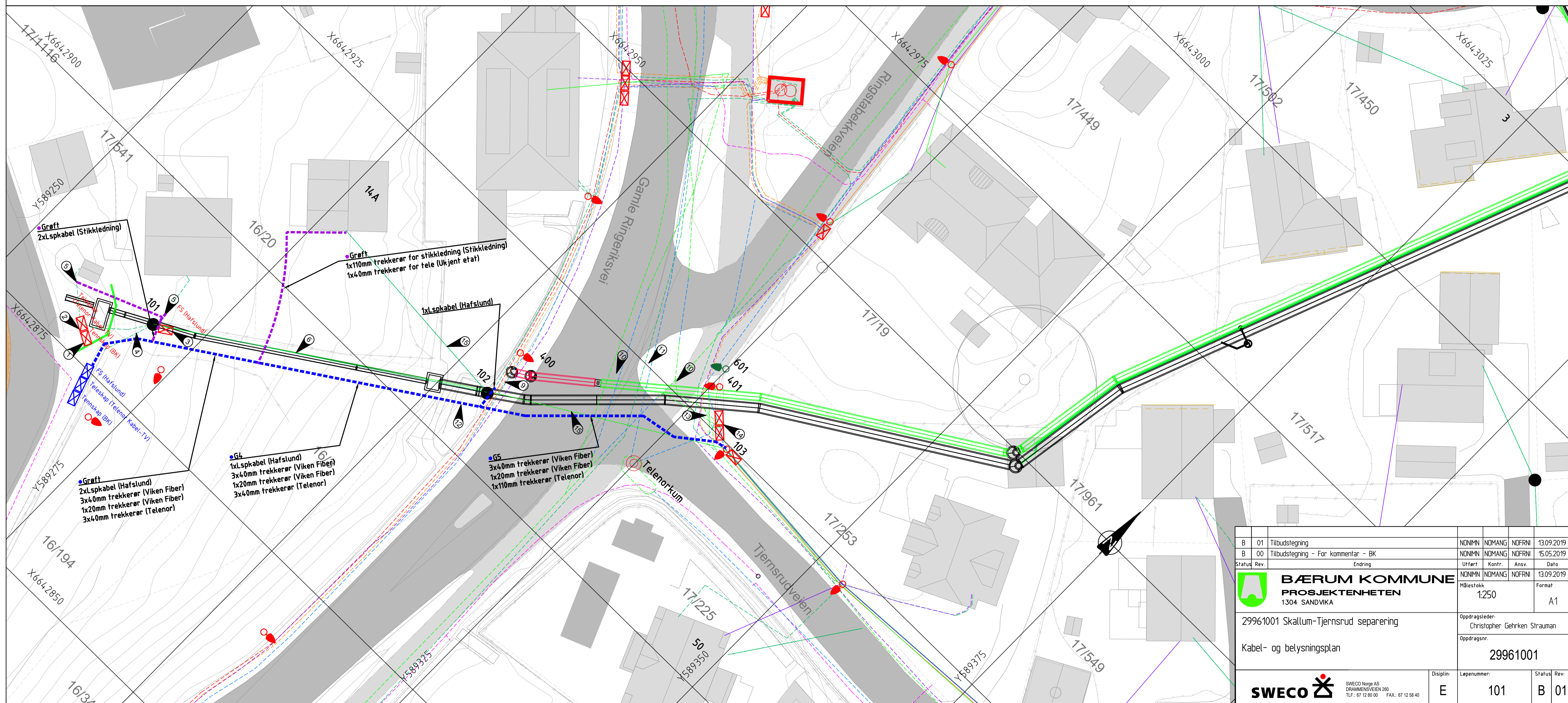

B	01	Tilbudstegning	NDNMIN	NDMANG	NOFRNI	13.09.2019
B	00	Tilbudstegning - For kommentar - BK	NDNMIN	NDMANG	NOFRNI	15.05.2019
Status	Rev.	Endring	Utført	Kontr.	Ansv.	Dato
						13.09.2019
<b>BÆRUM KOMMUNE</b> PROSJEKTENHETEN 1304 SANDVIKA			Målestokk	Format		
			1:250	A1		
29961001 Skallum-Tjersrud separering			Oppdragsleder: Christopher Gehrken Strauman			
Kabel- og belyningsplan			Oppdragsnr. 29961001			
SWECO Norge AS DRAMMENSVEIEN 260 TLF.: 07 12 80 00 FAX.: 07 12 58 40		Disiplin:	Løpenummer:	Status:	Rev.	
		E	101	B	01	



TEGNFORKLARING:

- Lavspentlinje
- Lavspentlinje stikkledning
- Kabelgrøft stikkledning
- Lavspent jord veglys
- Lavspent luft veglys
- Høyspent jord Hafslund
- Høyspent luft Hafslund
- Lavspent jord Hafslund
- Lavspent luft Hafslund
- Tele jord Telenor
- Tele luft Telenor
- Trekkerør Telenor
- Tele jord Telenor Kabel-TV
- Tele luft Telenor Kabel-TV
- Teletrasé VikenFiber
- Veglys
- Nettstasjon
- Trekkeikum
- Fordeling
- Stolpe

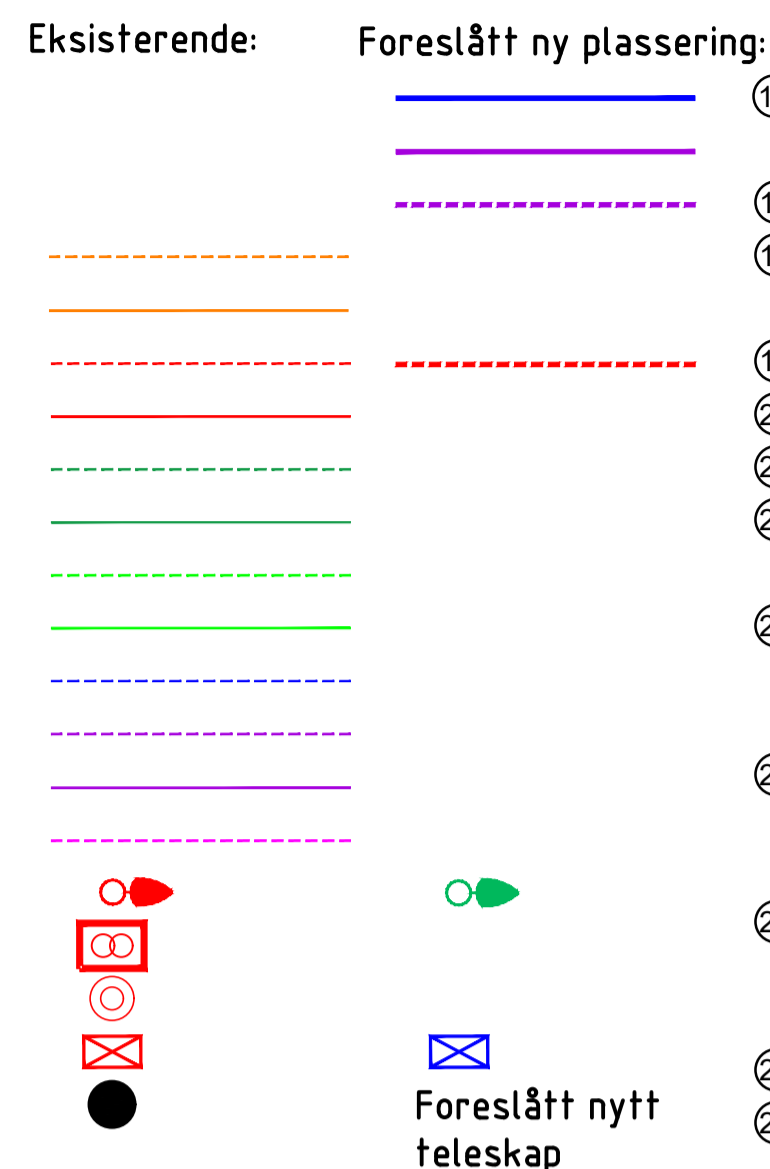

MERKNADER:

- 16 Telekabel krysser under prosjektert VA-trasé. Lavspentlinje og teletinje krysser over prosjektert VA-trasé. (Telenor kabel-TV og Hafslund)
- 17 Høyspentkabel krysser under prosjektert VA-trasé. (Hafslund)
- 18 Telekabel krysser prosjektert VA-trasé. Nøyaktig trasé oppklares ved graving. (Telenor kabel-TV)
- 19 Telekabel krysser prosjektert VA-trasé. (Viken Fiber)
- 20 Lavspent- og høyspentkabel krysser under prosjektert VA-trasé. (Hafslund)
- 21 Telekabler kommer i konflikt med tiltaket. (Telenor og Viken Fiber)
- 22 Lavspentlinjer tilpasses tiltaket. Se muligheter for kabelgrøft når tilhørende stolpe må fjernes/flyttes, nr 105. (Hafslund)
- 24 Spunt til berg er prosjektert langs VA-grøft som kan komme i konflikt med linjen. Stikkledning luftlinje byttes ut med prosjektert stikkledning i grøft. Tiltak tilpasses. (Hafslund)
- 25 Stikkledning lavspentkabel krysser prosjektert VA-trasé. Eksisterende stikkledning skjøtes på/byttes ut, og kobles til ny prosjektert stikkledning. Tiltak tilpasses. (Hafslund)
- 26 Deler av garasjen rives under anleggsperioden. Stikkledning tele legges om midlertidig. Stikkledning lavspent fjernes og legges ny. Avtales med kunde. (Hafslund og Telenor kabel-TV)
- 27 Teletinje til garasje går via stolpe 501. (Telenor kabel-TV)
- 28 Stikkledninger tilpasses tiltaket. Ev. midlertidige løsninger under byggeperioden. (Telenor kabel-TV)

Mastenr:	Beliggenhet:	Beskrivelse:	Eier:	Berørte kabeletater:	Tiltak:
104	Ringkroken 2	Stolpe med veglys	Hafslund	Hafslund, Telenor kabel-TV, BK	Nærhet til prosjektert VA-trasé. Må sikres i anleggsperioden.
105	Ringkroken 11C	Stolpe	Hafslund	Hafslund	Konflikt med prosjektert VA-trasé, samt fare for nærhet mellom lavspentlinjer og spunting av grøft. Stolpe må fjernes/flyttes. Tiltak avklares om kabler kan legges i bakken, ev. flytte stolpe på tomsiden av VA-grøft.
500	Ringkroken 11C	Stolpe	Telenor	Telenor og Telenor kabel-TV	Nærhet til VA-trasé. Må kanskje flyttes, ev. midlertidig.
501	Ringkroken 11C	Stolpe	Telenor	Telenor	Konflikt med prosjektert VA-trasé. Stolpe må fjernes, ev. flyttes.
502	Ringkroken 11A	Stolpe	Telenor	Telenor kabel-TV	Konflikt med prosjektert VA-trasé. Stolpe må flyttes. Mtp spunting av grøft må tiltak vurderes for å minske antall linjestrekk over VA-grøft.

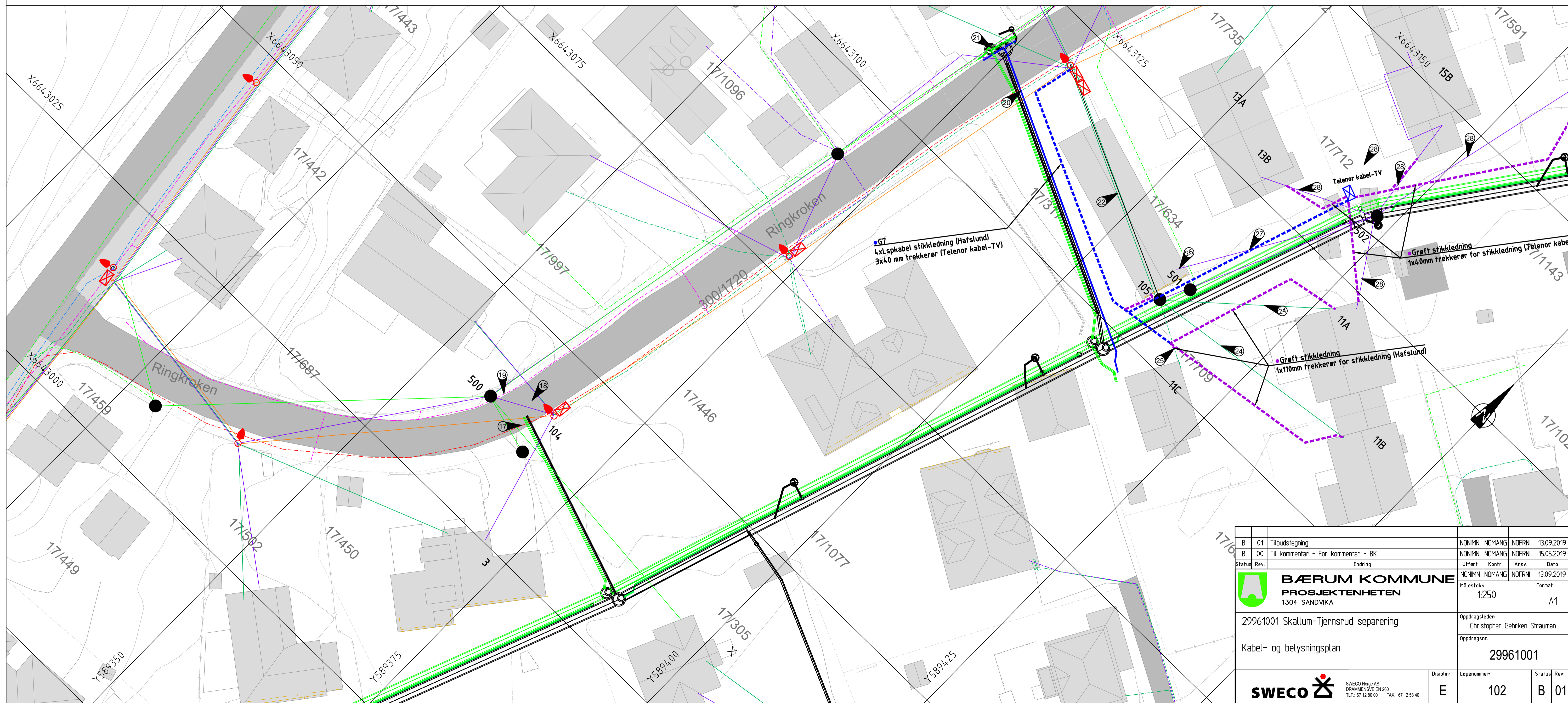

B	01	Tilbudstegning	NDNIN	NDMANG	NDFRNI	13.09.2019
B	00	Til kommentar - For kommentar - BK	NDNIN	NDMANG	NDFRNI	15.05.2019
Status	Rev.	Endring	Utført	Kontr.	Ansv.	Dato
			NDNIN	NDMANG	NDFRNI	13.09.2019
<b>BÆRUM KOMMUNE</b> PROSJEKTENHETEN 1304 SANDVIKA			Målestokk	Format		
29961001 Skallum-Tjernsrud separering			Oppdragsleder:		Christopher Gehrken Strauman	
Kabel- og belyningsplan			Oppdragsnr.		29961001	
SWECO Norge AS DRAMMENSVEIEN 260 TLF.: 07 12 80 00 FAX.: 07 12 58 40		Disiplin:	Løpenummer:	Status:	Rev.:	
		E	102	B	01	



TEGNFORKLARING:

Felles kabelgrøft	Eksisterende:	Foreslått ny plassering:
Kabelgrøft stikkledning		
Lavspent jord veglys		
Lavspent luft veglys		
Høyspent jord Hafslund		
Høyspent luft Hafslund		
Lavspent jord Hafslund		
Lavspent luft Hafslund		
Tele jord Telenor		
Tele luft Telenor		
Trekkerør Telenor		
Tele jord Telenor Kabel-TV		
Tele luft Telenor Kabel-TV		
Teletrasé VikenFiber		
Veglys		
Nettstasjon		
Trekkekum		
Fordeling		
Stolpe		

MERKNADER:

- 30 Stikkledning teletinje tilpasses tiltaket. (Telenor kabel-TV)
- 31 Telekabel krysser prosjektert VA-trasé. (Viken Fiber)
- 32 Telelinjer krysser over prosjektert VA-trasé. El-anlegg trenger ikke endres. (Telenor og Telenor kabel-TV)
- 33 Telelinjer og lavspentlinjer henger langs/over prosjektert VA-trasé. El-anlegg trenger ikke endres. (Telenor, Telenor kabel-TV, Hafslund og BK)
- 34 Fordelingskapp står i konflikt med prosjektert KS-stabilisering. Mer nøyaktig plassering av skap må avklares og eventuelt flyttes. (Hafslund)
- 35 Lavspentkabler, telekabler og høyspentkabel krysser prosjektert VA-trasé. (Hafslund, Telenor og Viken Fiber)
- 37 Lysanlegg demonteres i forkant av KS-stabilisering. Stolper blir ikke berørt.

Mastnr:	Beliggenhet:	Beskrivelse:	Eier:	Berørte kabeletater:	Tiltak:
106	Ringkroken 19B	Stolpe med veglys	Hafslund	Hafslund, Telenor, telenor kabel-TV, BK	Nærhet til prosjektert VA-trasé. KS-stabilisering tilpasses rundt stolpe. Bardun må sjekkes for ekstra sikring i anleggsperioden.
107	Ringkroken 21	Stolpe med veglys	Hafslund	Hafslund, Telenor, Telenor kabel-TV, BK	Nærhet til prosjektert VA-trasé. KS-stabilisering tilpasses rundt stolpe.
108	Ringkroken 20A	Stolpe med veglys	Hafslund	Hafslund, Telenor, Telenor kabel-TV, BK	Nærhet til prosjektert VA-trasé. KS-stabilisering tilpasses rundt stolpe. Bardun må sjekkes for ekstra sikring i anleggsperioden.

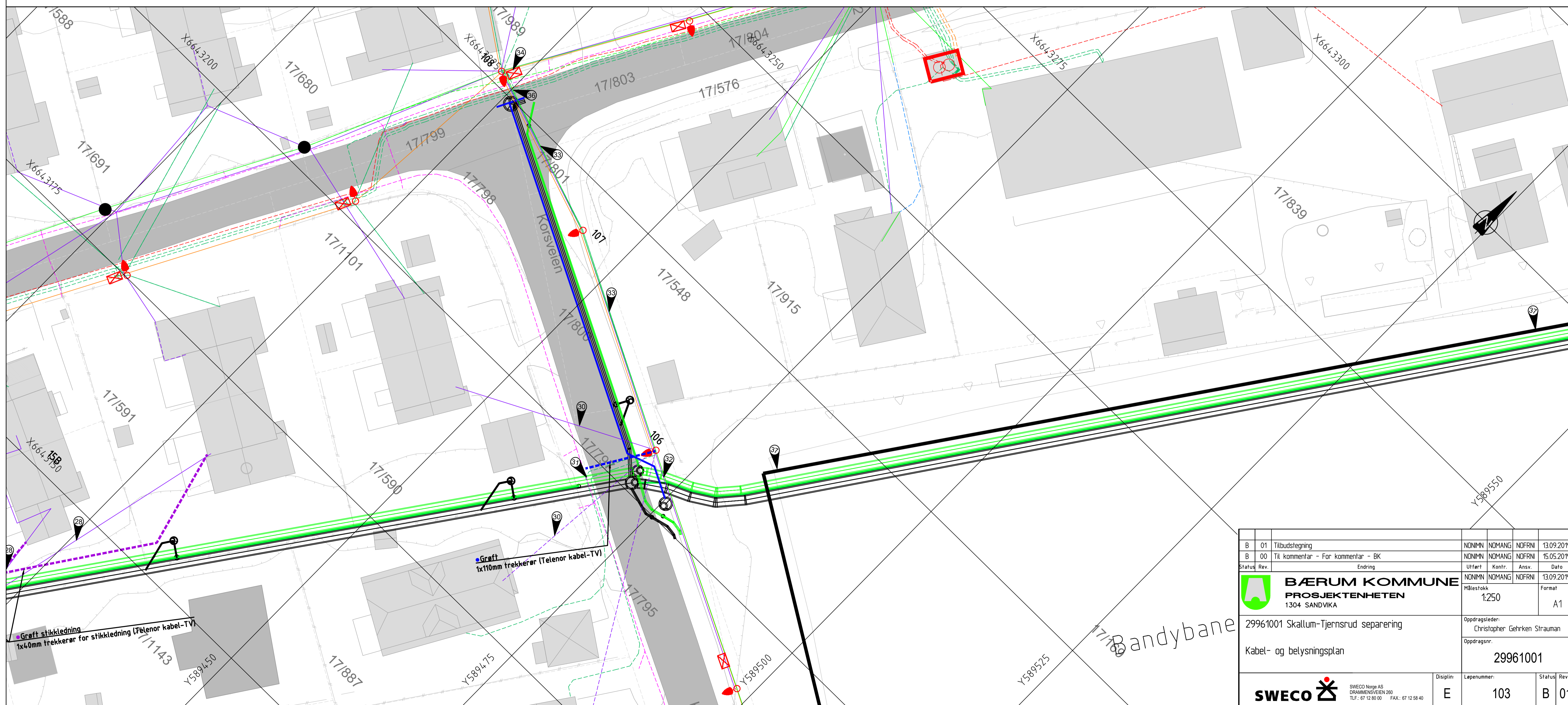

B	01	Tilbudstegning	NDNMIN	NDMANG	NOFRNI	13.09.2019
B	00	Til kommentar - For kommentar - BK	NDNMIN	NDMANG	NOFRNI	15.05.2019
Status	Rev.	Endring	Utført	Kontr.	Ansv.	Dato
			NDNMIN	NDMANG	NOFRNI	13.09.2019
<b>BÆRUM KOMMUNE</b> PROSJEKTENHETEN 1304 SANDVIKA			Målestokk	Format		
			1:250	A1		
29961001 Skallum-Tjernsrud separering			Oppdragsleder:		Christopher Gehrken Strauman	
Kabel- og belyningsplan			Oppdragsnr.		29961001	
SWECO Norge AS DRAMMENSVEIEN 260 TLF: 07 12 80 00 FAX: 07 12 88 40		Disiplin:	Løpenummer:	Status:	Rev.	
		E	103	B	01	



TEGNFORKLARING:

- Eksisterende:      Foreslått ny plassering:
- Felles kabelgrøft
  - Kabelgrøft stikkledning
  - Lavspent jord veglys
  - Lavspent luft veglys
  - Høyspent jord Hafslund
  - Høyspent luft Hafslund
  - Lavspent jord Hafslund
  - Lavspent luft Hafslund
  - Tele jord Telenor
  - Tele luft Telenor
  - Trekkerør Telenor
  - Tele jord Telenor Kabel-TV
  - Tele luft Telenor Kabel-TV
  - Teletrasé VikenFiber
  - Veglys
  - Nettstasjon
  - Trekkekum
  - Fordeling
  - Stolpe

MERKNADER:

- 30 Stikkledning teletinje krysser over prosjektert VA-trasé. (Telenor kabel-TV)
- 31 Telekabel krysser prosjektert VA-trasé. (Viken Fiber)
- 32 Teelinjer krysser over prosjektert VA-trasé. El-anlegg trenger ikke endres. (Telenor og Telenor kabel-TV)
- 35 Høyspentkabel krysser under prosjektert VA-trasé. (Hafslund) Lavspentlinjer krysser over VA-trasé, men står ikke i konflikt. (Hafslund og BK)
- 37 Lysanlegg demonteres i forkant av KS-stabilisering. Stolper blir ikke berørt.

Mastenr:	Beliggenhet:	Beskrivelse:	Eier:	Berørte kabeletater:	Tiltak:
106	Ringkroken 19B	Stolpe med veglys	Hafslund	Hafslund, Telenor, telenor kabel-TV, BK	Nærhet til prosjektert VA-trasé. Geoteknikk har minsket området for KS-stabilisering så stolpe kan stå. Bardun må sjekkes for ekstra sikring i anleggsperioden.

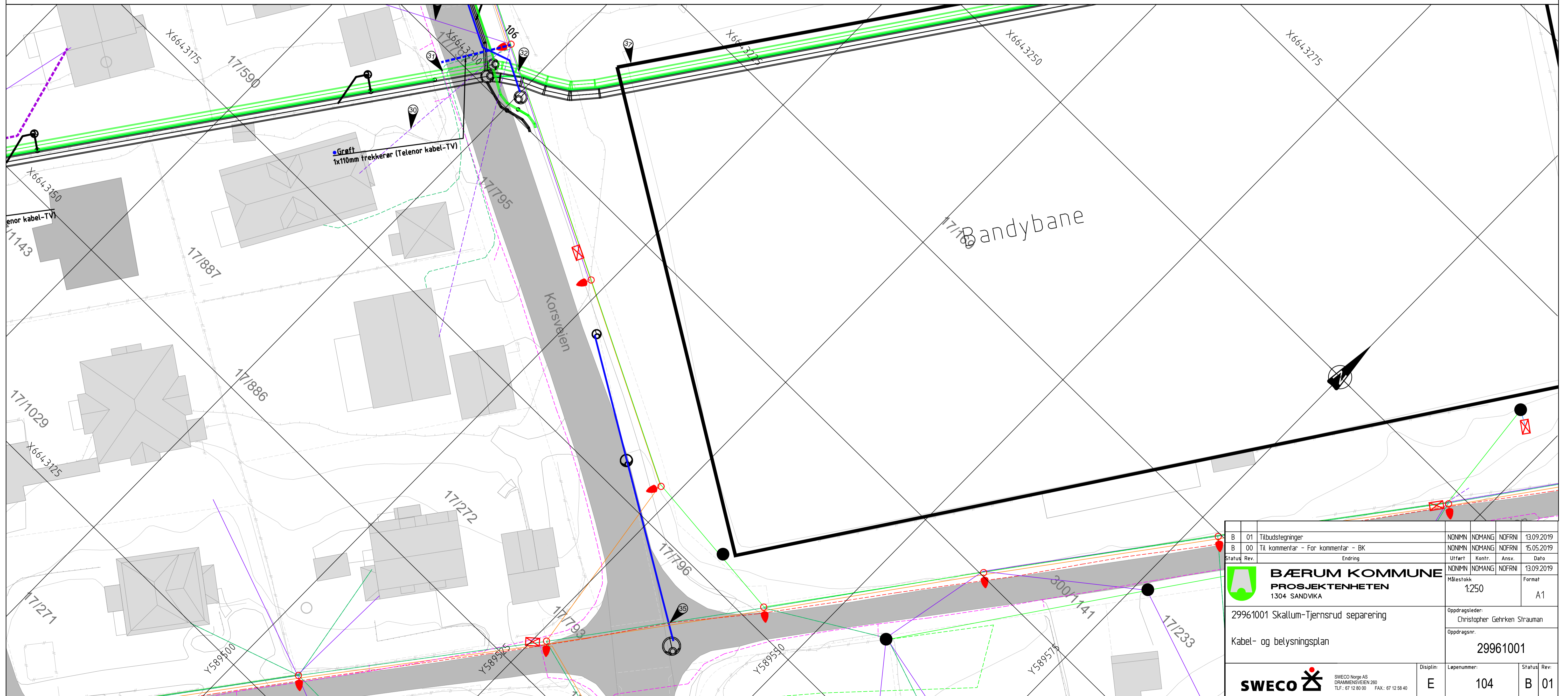

B	01	Tilbudstegninger	NDNMIN	NDMANG	NOFRNI	13.09.2019
B	00	Til kommentar - For kommentar - BK	NDNMIN	NDMANG	NOFRNI	15.05.2019
Status	Rev.	Endring	Utført	Kontr.	Ansv.	Dato
<b>BÆRUM KOMMUNE</b> PROSJEKTENHETEN 1304 SANDVIKA			Målestokk	1:250	Format	A1
29961001 Skallum-Tjernsrud separering			Oppdragsleder:			Christopher Gehrken Strauman
Kabel- og belyningsplan			Oppdragsnr.			29961001
SWECO Norge AS DRAMMENSVEIEN 260 TLF: 07 12 80 00 FAX: 07 12 88 40		Disiplin:	E	Løpenummer:	104	Status: Rev:
						B 01

















TEGNFORKLARING:





- Felles kabelgrøft
- Kabelgrøft stikkledning
- Lavspent jord veglys
- Lavspent luft veglys
- Høyspent jord Hafslund
- Høyspent luft Hafslund
- Lavspent jord Hafslund
- Lavspent luft Hafslund
- Tele jord Telenor
- Tele luft Telenor
- Trekkerør Telenor
- Tele jord Telenor Kabel-TV
- Tele luft Telenor Kabel-TV
- Teletrasé VikenFiber
- Veglys
- Nettstasjon
- Trekkekum
- Fordeling
- Stolpe

Eksisterende:

Foreslått ny plassering:

-  Eksisterende lavspent jord veglys
-  Eksisterende høyspent jord Hafslund
-  Eksisterende høyspent luft Hafslund
-  Eksisterende lavspent jord Hafslund
-  Eksisterende lavspent luft Hafslund
-  Eksisterende Tele jord Telenor
-  Eksisterende Tele luft Telenor
-  Eksisterende Trekkerør Telenor
-  Eksisterende Tele jord Telenor Kabel-TV
-  Eksisterende Tele luft Telenor Kabel-TV
-  Eksisterende Teletrasé VikenFiber
-  Eksisterende Veglys
-  Eksisterende Nettstasjon
-  Eksisterende Trekkekum
-  Eksisterende Fordeling
-  Eksisterende Stolpe

MERKNADER:

-  71: Telelinje tilpasses tiltaket om stolpe 109 flyttes. (Telenor kabel-TV)
-  72: Lavspentlinje tilpasses tiltaket om stolpe 109 flyttes. (Hafslund)
-  38: Telelinje og lavspentlinjer legges i felles kabelgrøft frem til stolpe nr 109. (Hafslund, BK og Telenor kabel-TV)
-  37: Lysanlegg på innelukket område demonteres i forkant av KS-stabilisering. Stolper blir ikke berørt.

Mastenr:	Beliggenhet:	Beskrivelse:	Eier:	Berørte kabeletater:	Tiltak:
109	Idrettskroken 12	Stolpe med veglys	Hafslund	Hafslund, Telenor kabel-TV	Stolpe står ikke i konflikt med prosjektet.
201	Ringstabbek skole	Lysmast	Ringstabbek skole	-	Stolpe står i konflikt med prosjektet. Må demonteres under anleggsperioden, og reetableres når anlegget er ferdig.

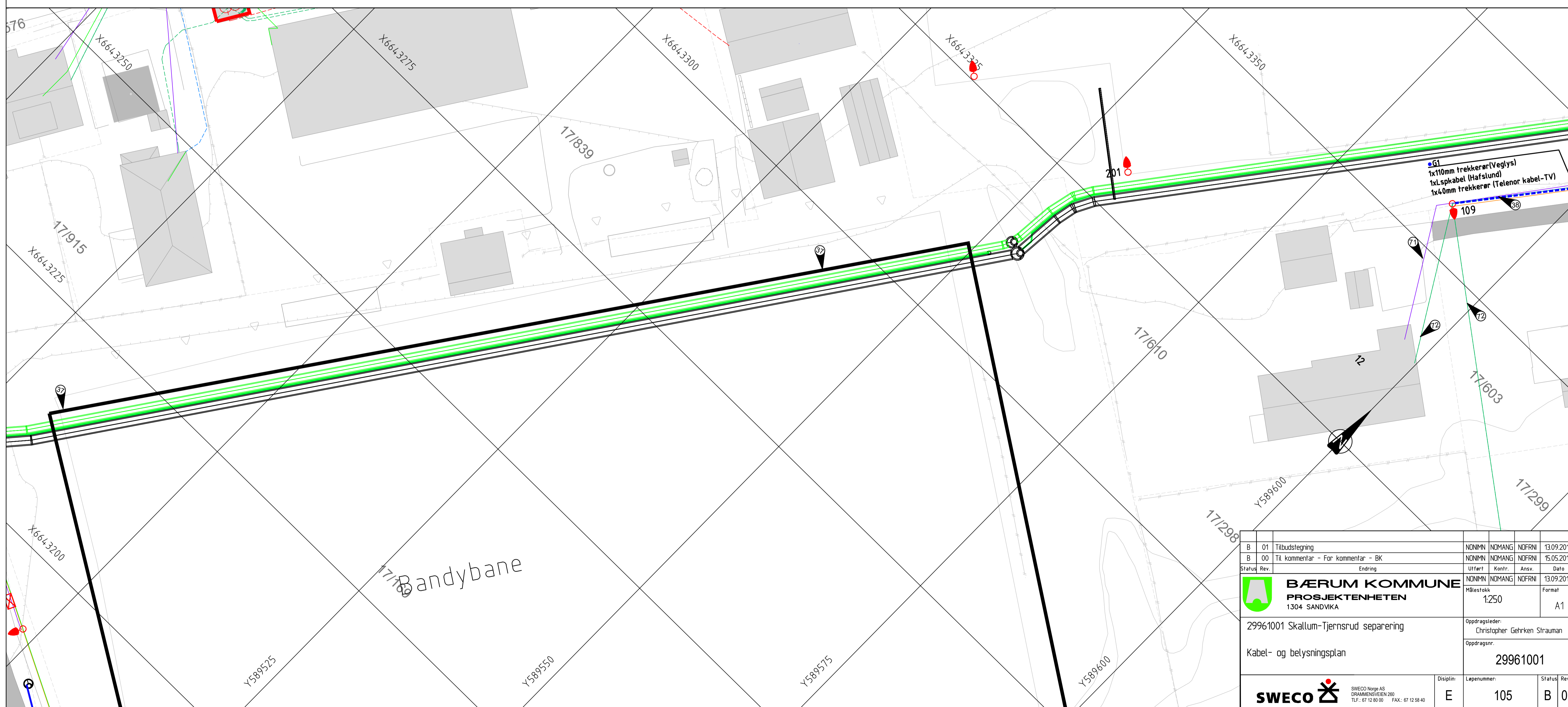

B 01	Tilbudstegning	NDN/NN	ND/MANG	NOFRNI	13.09.2019	
B 00	Til kommentar - For kommentar - BK	NDN/NN	ND/MANG	NOFRNI	15.05.2019	
Status	Rev.	Endring	Utført	Kontr.	Ansv.	Dato
						13.09.2019
<b>BÆRUM KOMMUNE</b> PROSJEKTEHETEN 1304 SANDVIKA		Målestokk	1:250	Format	A1	
29961001 Skallum-Tjernsrud separering			Oppdragsleder: Christopher Gehrken Strauman			
Kabel- og belyningsplan			Oppdragsnr. 29961001			
<b>SWECO</b>	SWECO Norge AS DRAMMENSVEIEN 260 TLF.: 07 12 80 00 FAX.: 07 12 98 40	Disiplin:	Løpenummer:	Status:	Rev:	
		E	105	B	01	



**TEGNFORKLARING:**

- Felles kabelgrøft
- Kabelgrøft stikkledning
- Lavspent jord veglys
- Lavspent luft veglys
- Høyspent jord Hafslund
- Høyspent luft Hafslund
- Lavspent jord Hafslund
- Lavspent luft Hafslund
- Tele jord Telenor
- Tele luft Telenor
- Trekkerør Telenor
- Tele jord Telenor Kabel-TV
- Tele luft Telenor Kabel-TV
- Teletrasé VikenFiber
- Veglys
- Hagelampe
- Nettstasjon
- Trekkekum
- Fordeling
- Stolpe

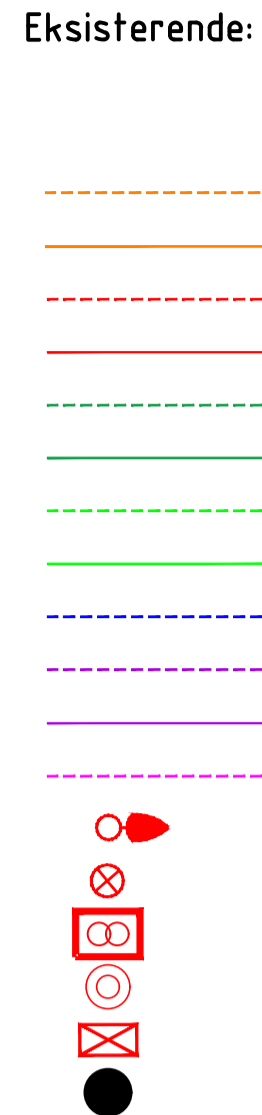

**Foreslått ny plassering:**

**MERKNADER:**

- 71 Teelinje tilpasses tiltaket om stolpe flyttes. (Telenor kabel-TV)
- 72 Lavspentlinje tilpasses tiltaket om tilhørende stolpe flyttes. (Hafslund)
- 38 Teelinje og lavspentlinjer legges i felles kabelgrøft om stolpe 109 fjernes. (Hafslund, BK og Telenor kabel-TV)
- 40 Stikkledning lavspentlinje må tilpasses tiltaket. (Hafslund)
- 41 Stikkledning teelinje må tilpasses tiltaket. (Telenor kabel-TV)
- 42 Høyspentkabel ligger langs prosjektert VA-trasé. Hafslund nevnte muligheter for å legge ny trasé gjennom boligfelt. (Hafslund)
- 43 Teelinje, lavspentlinjer og høyspentkabel langsgående prosjektert VA-trasé. Høyspentkabel flyttes i egen trasé om mulig. Linjer legges i felles kabelgrøft på motsatt side av veien. (Hafslund, BK, Telenor kabel-TV)
- 44 Telekabel, teelinje, lavspentlinjer og høyspentkabel langsgående prosjektert VA-trasé. Høyspentkabel flyttes i egen trasé om mulig. Linjer legges i felles kabelgrøft på motsatt side av veien. (Hafslund, BK, Telenor kabel-TV og Viken Fiber)
- 45 Stikkledning telekabel skjøtes for å tilpasse tiltaket. (Telenor kabel-TV)
- 46 Teelinje fra stolpe 503 tilpasses tiltaket. (Telenor kabel-TV)
- 48 Teelinje tilpasses tiltaket. (Telenor)
- 49 Høyspentkabel krysser prosjektert VA-trasé. (Hafslund)
- 51 Teleskap står i konflikt med prosjektert VA-trasé. Kan flyttes på østsiden av VA-trasé etter at KS-stabilisering er utført. (Antatt Viken Fiber)
- 52 Teelinje og lavspentlinjer legges i felles kabelgrøft fra stolpe nr 112 til nr 116.
- 53 Teelinje og lavspentlinje fra stolpe 112 legges i felles kabelgrøft. (BK og Telenor kabel-TV)
- 53 Stikkledning skjøtes på ny prosjektert stikkledning på sørsiden for VA-trasé. (Hafslund)

Mastnr:	Beliggenhet:	Beskrivelse:	Eier:	Berørte kabeletater:	Tiltak:
109	Idrettskroken 12	Stolpe med veglys	Hafslund	Hafslund, Telenor kabel-TV	Stolpe står ikke i konflikt med prosjektet.
110	Idrettskroken 10	Stolpe med veglys	Hafslund	Hafslund, Telenor-kabel-TV, BK	Konflikt med prosjektert VA-trasé. Stolpe fjernes og lysarmatur monteres i ny veglysmast nr 602.
111	Peiks vei 12	Stolpe med veglys	Hafslund	Hafslund, Telenor kabel-TV, BK	Konflikt med prosjektert VA-trasé. Stolpe fjernes og lysarmatur monteres i ny veglysmast nr 603.
112	Idrettskroken 5	Stolpe med veglys	Hafslund	Hafslund, Telenor kabel-TV, BK	Konflikt med prosjektert VA-trasé. Stolpe fjernes og lysarmatur monteres på ny veglysmast nr 604.
116	Idrettsveien 9	Stolpe med veglys	Hafslund	Hafslund, Telenor kabel-TV, BK	Stolpe blir stående. Linjer til stolpe nr 112 legges i felles kabelgrøft.
202	Ringstabekk skole	Lysmast	Ringstabekk skole	-	Stolpe står i konflikt med prosjektet. Må demonteres under anleggsperioden, og reetableres når anlegget er ferdig.
301-303	Idrettskroken 5	Hagelamper	Idrettskroken 5	-	Stolpe står i konflikt med prosjektet. Demonteres og legges til lagring på tilhørende tomt.
503	Peiks vei 10	Stolpe	Telenor	Telenor	Stolpe står ikke i konflikt med prosjektet.
602	Idrettskroken 10	Lysmast	BK	BK	Ny veglysmast i stål med eksisterende lysarmatur.
603	Peiks vei 12	Lysmast	BK	BK	Ny veglysmast i stål med eksisterende lysarmatur.
604	Idrettskroken 5	Lysmast	BK	BK	Ny veglysmast i stål med eksisterende lysarmatur.

- 61 Telekabel krysser prosjektert VA-trasé. (Viken Fiber)
- 62 Nytt skap for Telenor kabel-TV for husstandene Idrettskroken 8, 10 og 12.
- 63 Trekkerør krysser veien og skjøtes på eksisterende trekkerør (Viken Fiber)

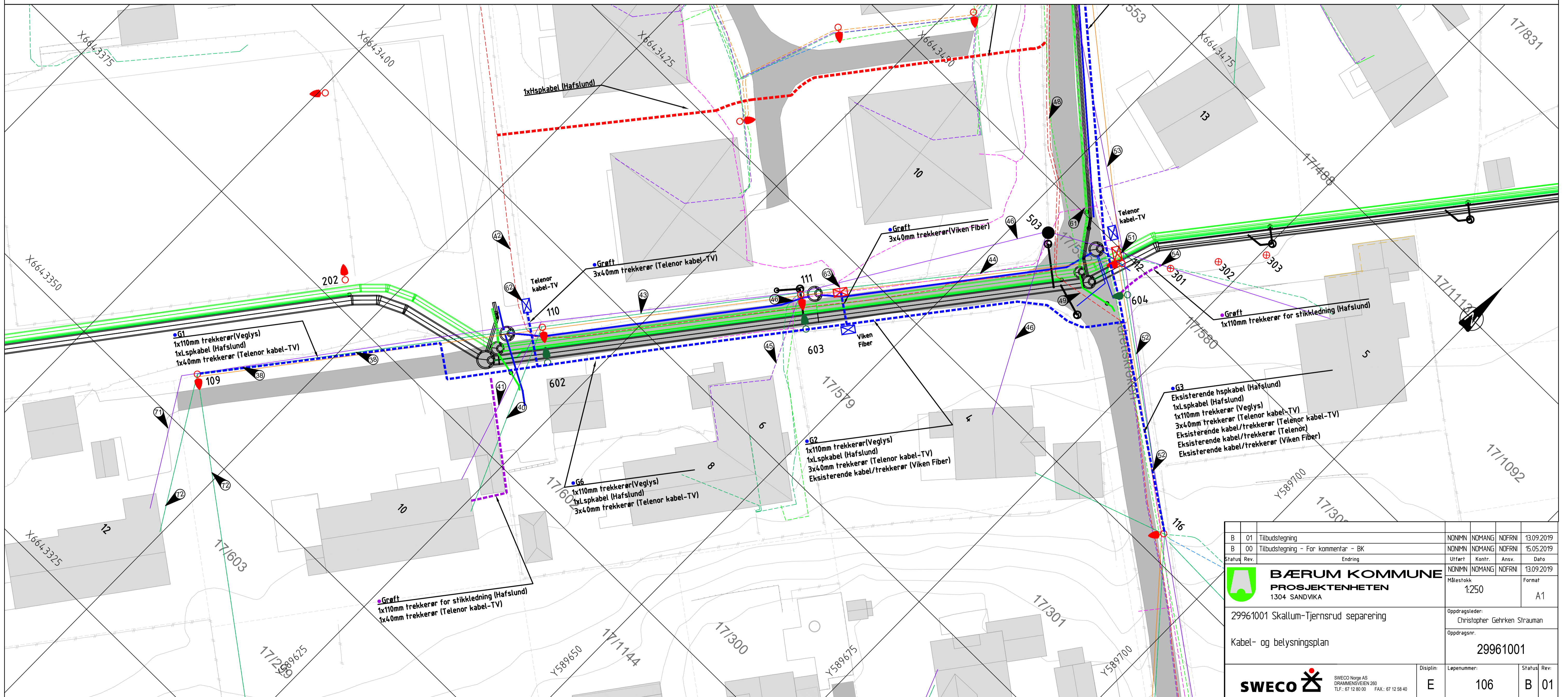

B 01	Tilbudstegning	NDNMIN	NDMANG	NDFRNI	13.09.2019	
B 00	Tilbudstegning - For kommentar - BK	NDNMIN	NDMANG	NDFRNI	15.05.2019	
Status	Rev.	Endring	Utført	Kontr.	Ansv.	Dato
						13.09.2019
<b>BÆRUM KOMMUNE</b> PROSJEKTENHETEN 1304 SANDVIKA			Målestokk	1:250	Format	A1
29961001 Skallum-Tjernsrud separering			Oppdragsleder:			Christopher Gehrkren Strauman
Kabel- og belyningsplan			Oppdragsnr.			29961001
SWECO Norge AS DRAMMENSVEIEN 260 TLF: 07 12 80 00 FAX: 07 12 58 40		Disiplin:	Løpenummer:	Status:	Rev:	
E		106	B	01		



TEGNFORKLARING:

- Felles kabelgrøft
- Kabelgrøft stikkledning
- Lavspent jord veglys
- Lavspent luft veglys
- Høyspent jord Hafslund
- Høyspent luft Hafslund
- Lavspent jord Hafslund
- Lavspent luft Hafslund
- Tele jord Telenor
- Tele luft Telenor
- Trekkerør Telenor
- Tele jord Telenor Kabel-TV
- Tele luft Telenor Kabel-TV
- Teletrasé VikenFiber
- Veglys
- Nettstasjon
- Trekkekum
- Fordeling
- Stolpe

Eksisterende:

Foreslått ny plassering:

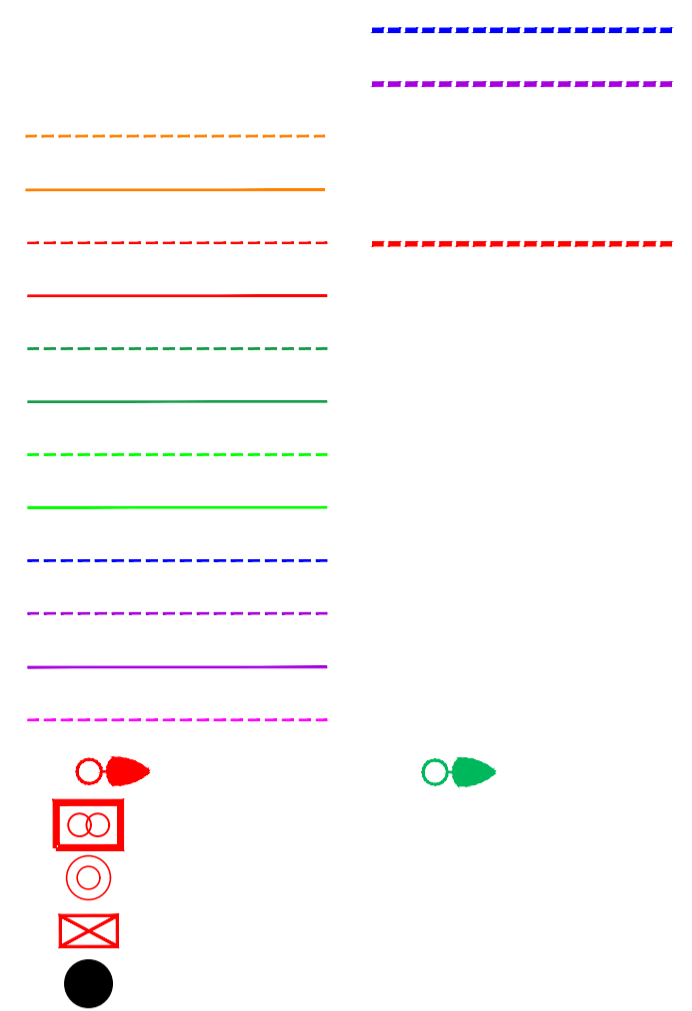

MERKNADER:

- 48 Teleskap i nærheten til prosjektert VA-trasé. (Telenor)
- 53 Teleskap i nærheten til prosjektert VA-trasé. (Telenor)
- 54 Teleskap i nærheten til prosjektert VA-trasé. (Telenor)
- 56 Teleskap i nærheten til prosjektert VA-trasé. (Hafslund, BK, Viken Fiber)
- 58 Teleskap i nærheten til prosjektert VA-trasé. (Hafslund, Viken Fiber)
- 59 Teleskap i nærheten til prosjektert VA-trasé. (Telenor og Telenor kabel-TV)
- 60 Teleskap i nærheten til prosjektert VA-trasé. (Telenor, Telenor kabel-TV og Viken Fiber)
- 61 Teleskap i nærheten til prosjektert VA-trasé. (Viken Fiber)
- 62 Teleskap i nærheten til prosjektert VA-trasé. (Telenor kabel-TV)
- 63 Teleskap i nærheten til prosjektert VA-trasé. Geoteknikk... (Telenor kabel-TV)

Masten:	Beliggenhet:	Beskrivelse:	Eier:	Berørte kabeletater:	Tiltak:
113	Idrettskroken 13	Stolpe med veglys	Hafslund	Hafslund, Telenor kabel-TV, BK	Står i konflikt med KS-stabilisering. Det monteres provisorisk mast under anleggsperioden. Ny mast plasseres på opprinnelig sted når anlegget er ferdig.
114	Idrettskroken 13	Stolpe med veglys	Hafslund	Hafslund, Telenor kabel-TV, BK	Nærhet til prosjektert VA-trasé. Må sikres i anleggsperioden.
115	Idrettskroken 17	Stolpe med veglys	Hafslund	Hafslund, Telenor kabel-TV	Nærhet til prosjektert VA-trasé. Må sikres i anleggsperioden.
504	Peiks vei 8	Stolpe	Relenor	Telenor	Relacom mener stolpe kan fjernes.

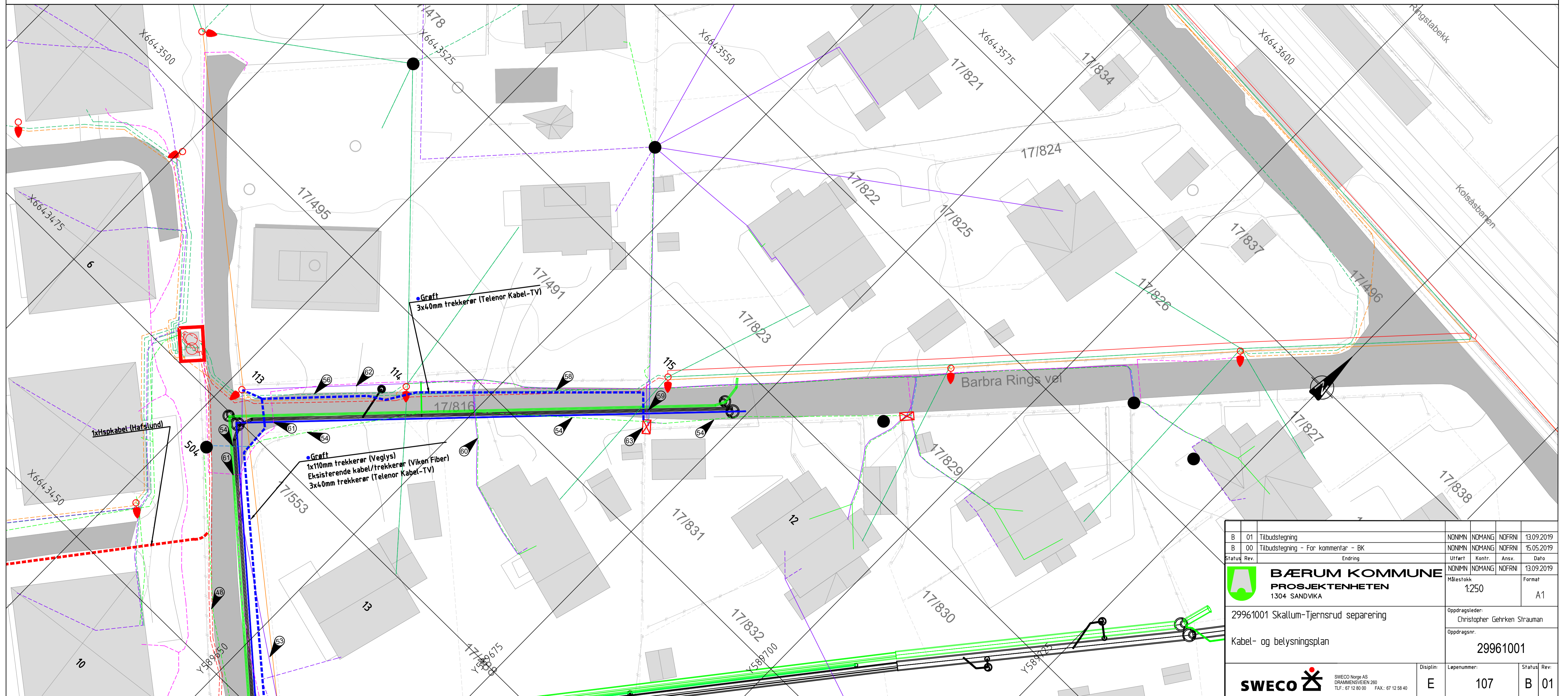

B	01	Tilbudstegning	NDNMIN	NDMANG	NOFRNI	13.09.2019
B	00	Tilbudstegning - For kommentar - BK	NDNMIN	NDMANG	NOFRNI	15.05.2019
Status	Rev.	Endring	Utført	Kontr.	Ansv.	Dato
						13.09.2019
<b>BÆRUM KOMMUNE</b> PROSJEKTEHETEN 1304 SANDVIKA			Målestokk	Format		
			1:250	A1		
29961001 Skallum-Tjernsrud separering			Oppdragsleder:		Christopher Gehrken Strauman	
Kabel- og belyningsplan			Oppdragsnr.		29961001	
SWECO Norge AS DRAMMENSVEIEN 260 TLF: 07 12 80 00 FAX: 07 12 88 40			Disiplin:	Løpenummer:	Status:	Rev:
			E	107	B	01



**Merknader:**

- Antall trekkerør og kabler for kabeletater er et antatt antall, eksakt behov og plassering må avklares og koordineres med den enkelte kabeleier.
- Dimensjon på trekkerør er antatt størrelse, eksakt behov må avklares og koordineres med den enkelte kabeleier.

**Henvisning:**

- 1 Fundament: For kabler: Sand 0-4 mm. For trekkerør: pukk 8-12 mm. Minimum tykkelse 100mm.
- 2 Sidefylling: For kabler: Sand 0-4 mm. For trekkerør: pukk 8-12 mm.
- 3 Beskyttelseslag: For kabler: Sand 0-4 mm. For trekkerør: pukk 8-12 mm. Minimum tykkelse 150 mm, mellom trekkerør: minimum tykkelse 100 mm.
- 4 Gjenfylling: Maks steinstørrelse er lik 1/3 av avstand til trekkerør.
- 5 Fiberduk
- 6 Jordtråd KHf 25mm<sup>2</sup> Cu
- 7 Dekkplate
- 10 110 mm trekkerør veglys (BK)
- 12 Høyspentkabel (Hafslund)
- 13 Lavspentkabel (Hafslund)
- 14 3x40mm trekkerør tele (Telenor kabel-TV)
- 15 Eksisterende kabel/trekkerør tele (Viken Fiber)
- 16 Eksisterende kabel/trekkerør tele (Telenor)
- 17 Eksisterende kabel/trekkerør tele (Telenor kabel-TV)
- 18 3x40mm trekkerør (Viken Fiber)
- 19 20mm trekkerør (Viken Fiber)
- 20 110mm trekkerør (Telenor)
- 21 110mm trekkerør for stikkledning (Hafslund)
- 22 3x40mm trekkerør (Telenor)

Grøft typisk for:  
1x110mm trekkerør for stikkledning (Hafslund)

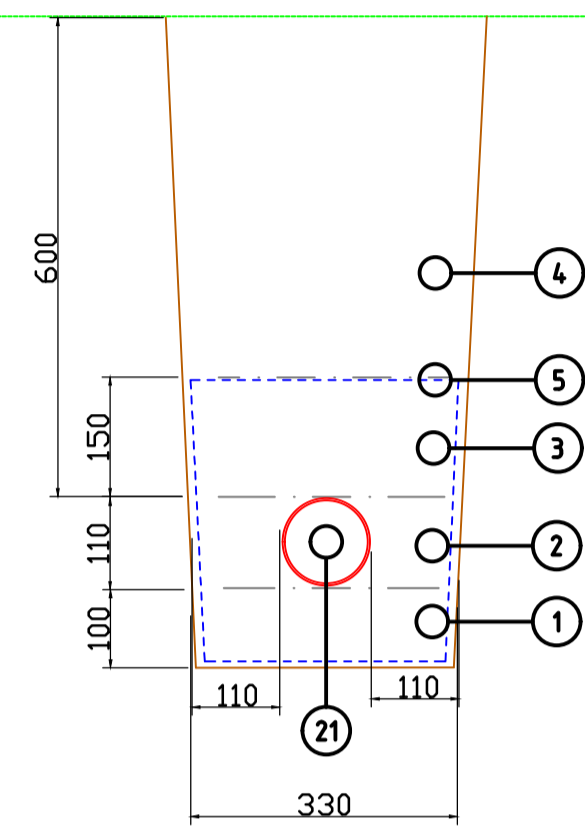

G1  
1x110mm trekkerør (Veglys)  
1xLspkabel (Hafslund)  
Eksisterende kabel/trekkerør tele (Viken Fiber)

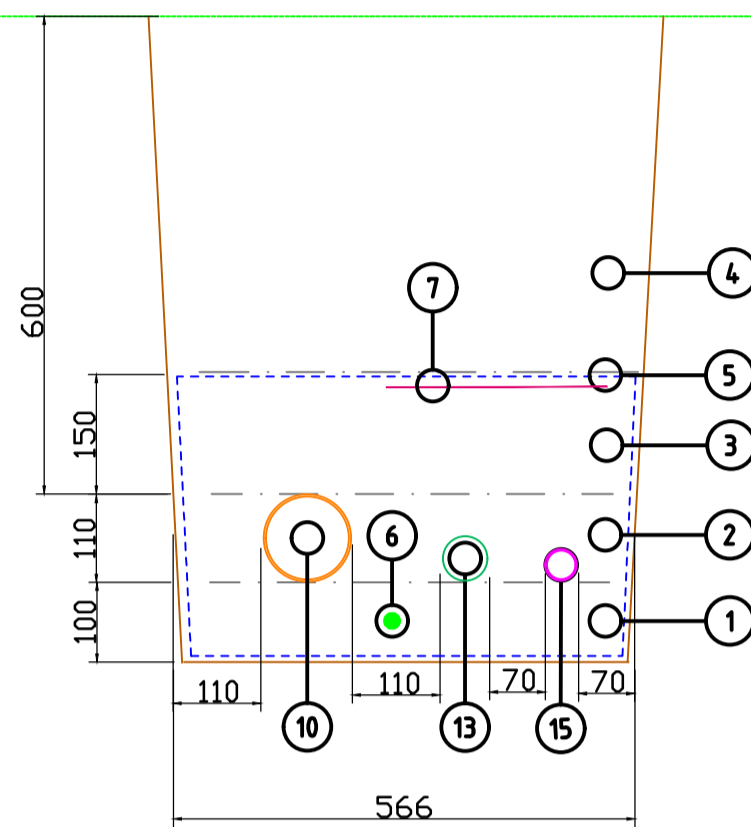

G2  
1x110mm trekkerør (Veglys)  
1xLspkabel (Hafslund)  
Eksisterende kabel/trekkerør (Viken Fiber)  
3x40mm trekkerør (Telenor kabel-TV)

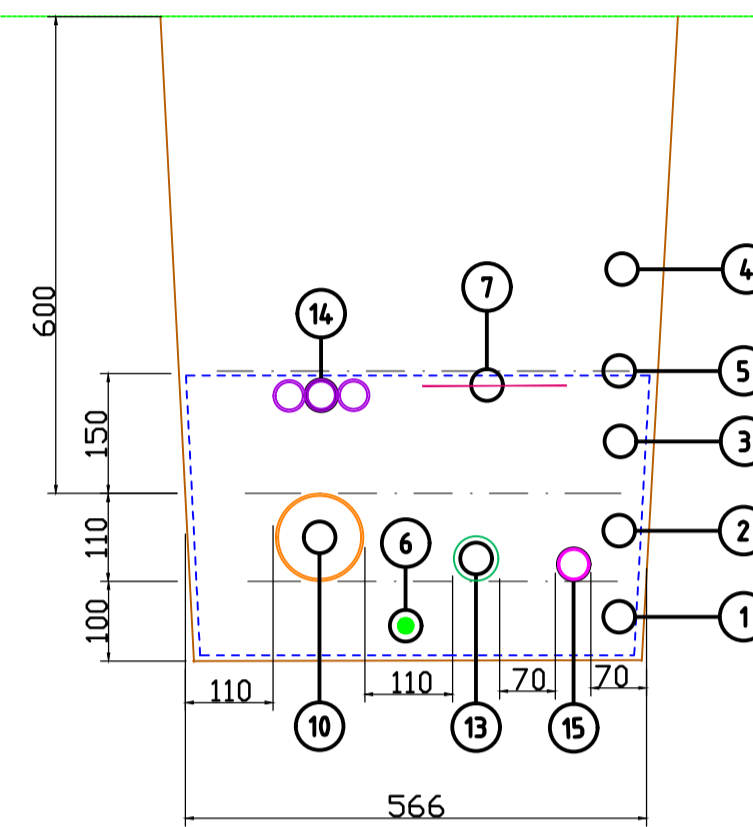

G3  
Eksisterende hspkabel (Hafslund)  
1xLspkabel (Hafslund)  
Eksisterende kabel/trekkerør (Viken Fiber)  
3x40mm trekkerør (Telenor kabel-TV)  
1x110mm trekkerør (Veglys)  
Eksisterende kabel/trekkerør (Telenor kabel-TV)  
Eksisterende kabel/trekkerør (Telenor)

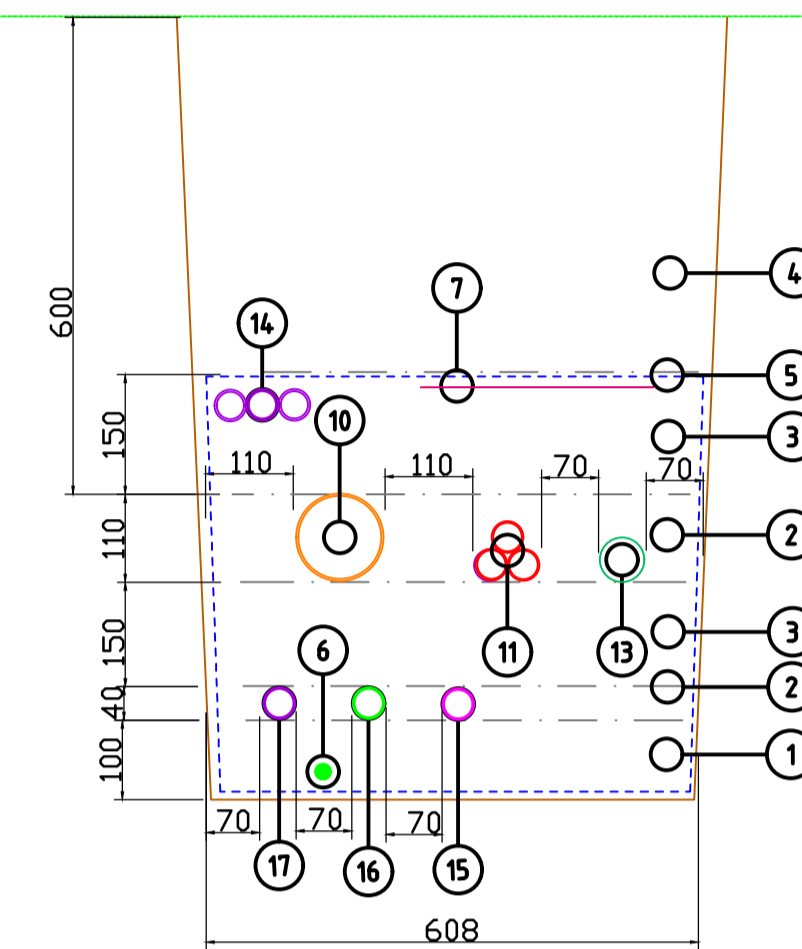

G6  
1x110mm trekkerør (Veglys)  
1xLspkabel (Hafslund)  
3x40mm trekkerør (Telenor kabel-TV)

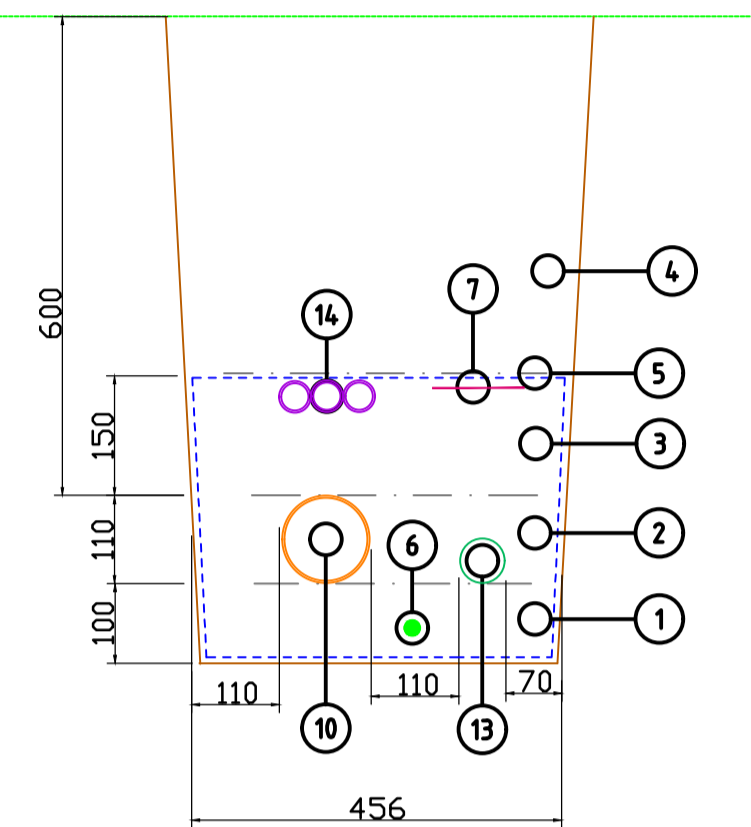

G4  
1xLspkabel (Hafslund)  
3x40mm trekkerør (Viken Fiber)  
1x20mm trekkerør (Viken Fiber)  
3x40mm trekkerør (Telenor)

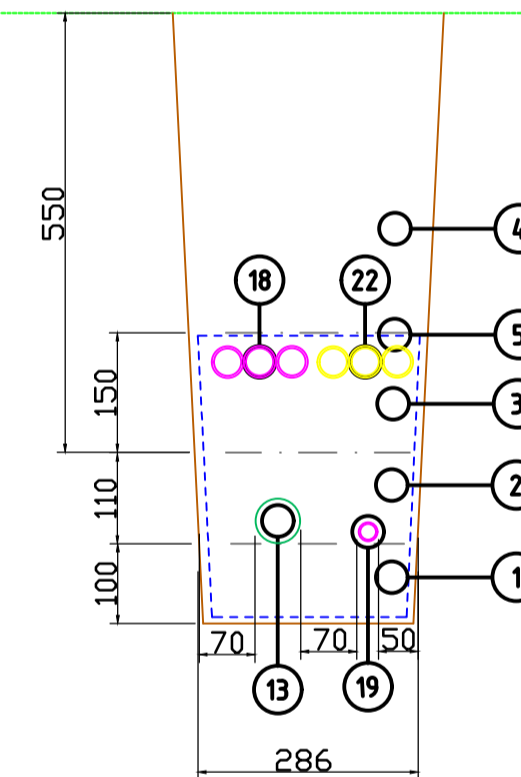

G5  
3x40mm trekkerør (Viken Fiber)  
1x20mm trekkerør (Viken Fiber)  
1x110mm trekkerør (Telenor)

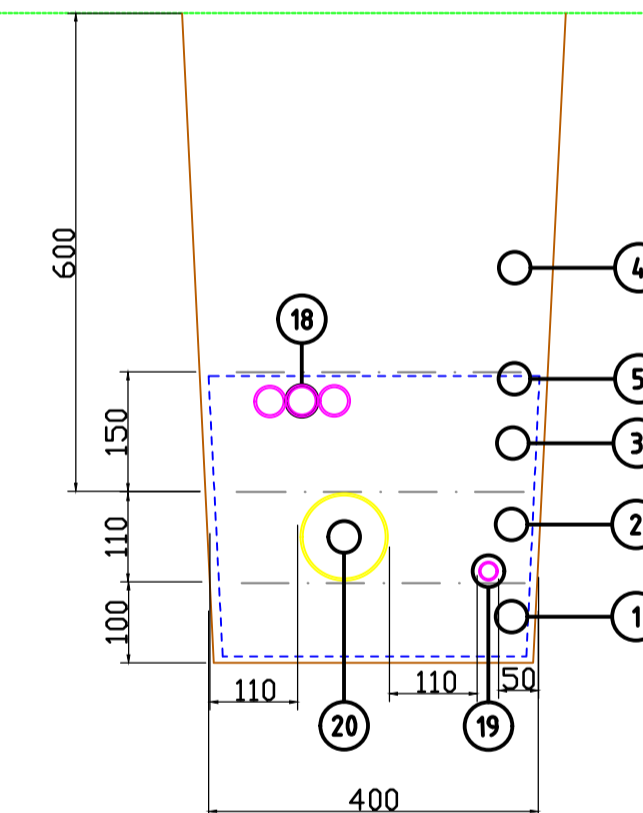

G7  
4xLspkabel (Hafslund)

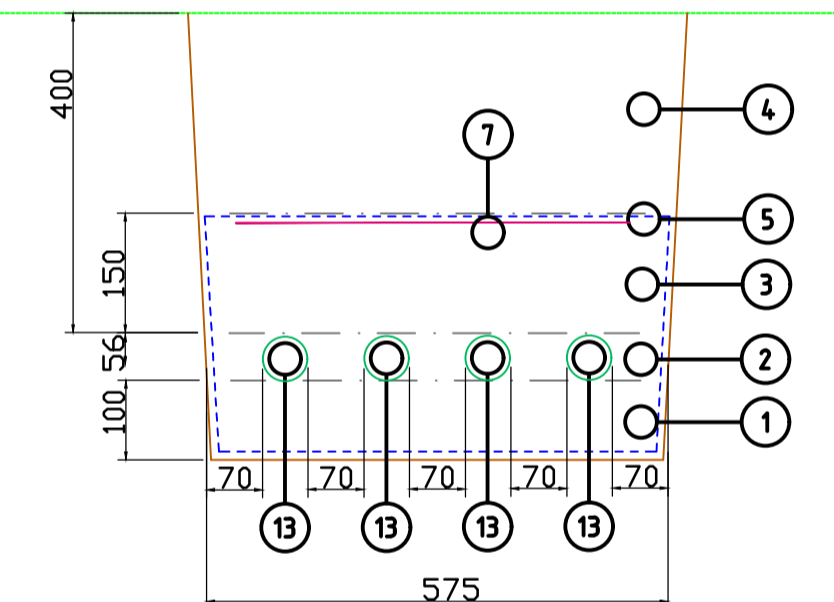

Prinsipp for fundament og trekkerør veglys:  
- Utføres iht leverandør og kommunens veglysnorm.

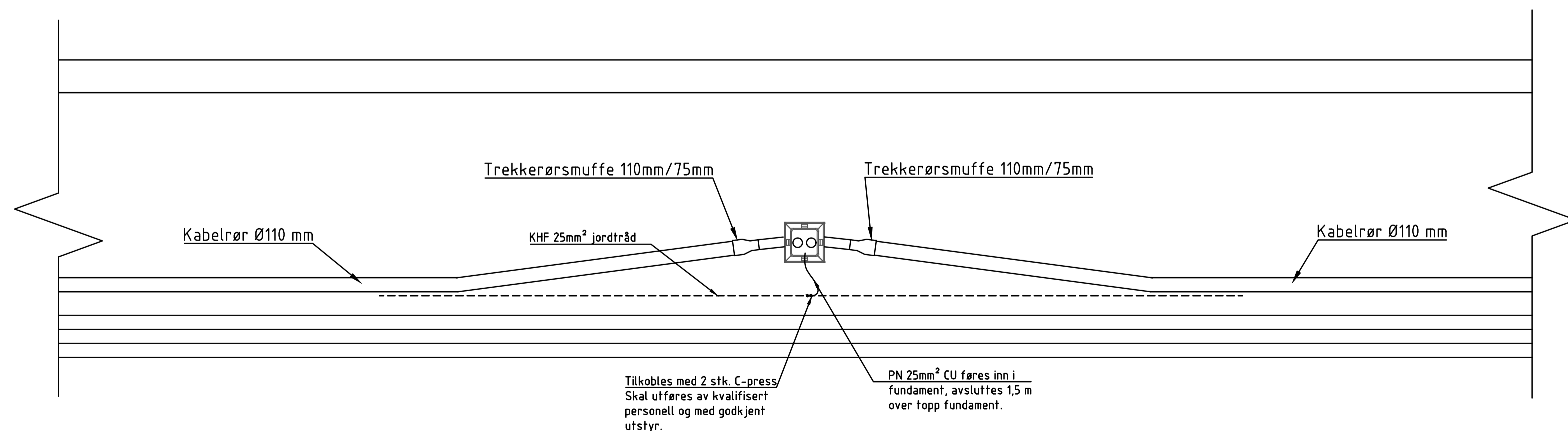
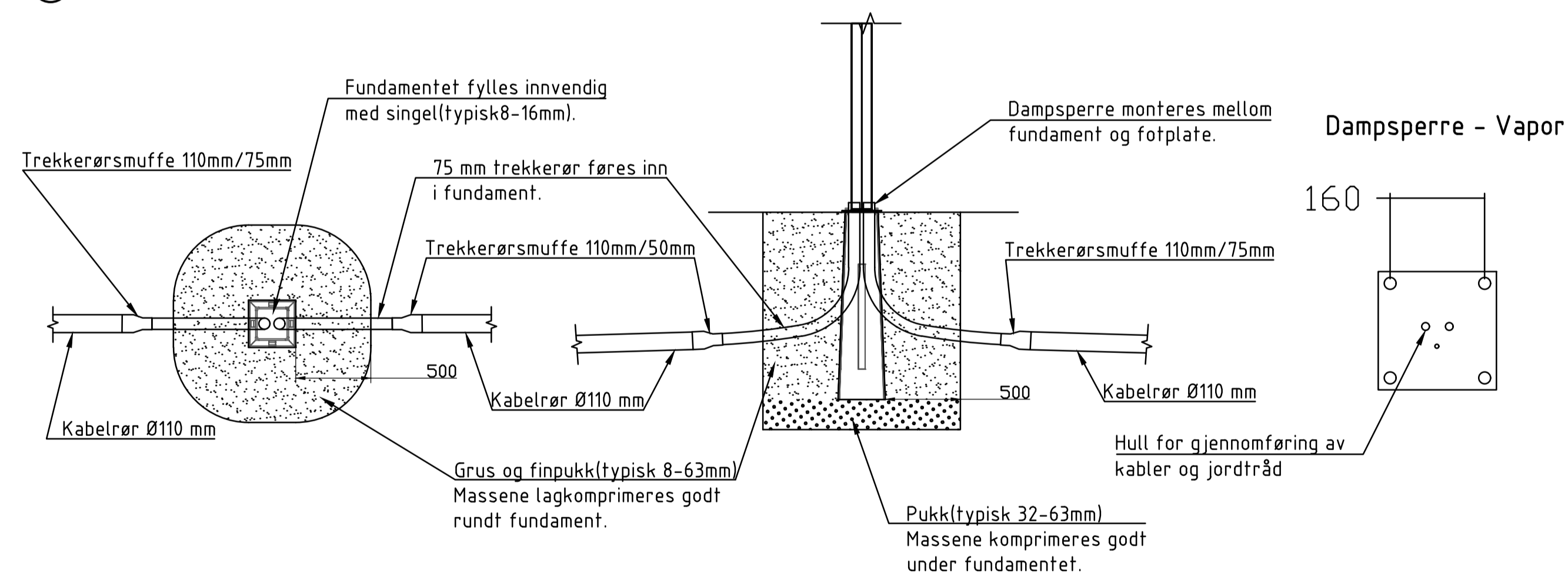

B	01	Tilbudstegning	NDN/MN	ND/MANG	NOFRNI	13.09.2019
B	00	Tilbudstegning - For kommentar - BK	NDN/MN	ND/MANG	NOFRNI	15.05.2019
Status	Rev.	Endring	Utført	Kontr.	Ansv.	Dato
						15.05.2019
<b>BÆRUM KOMMUNE</b> PROSJEKTENHETEN 1304 SANDVIKA			Målestokk Format A1			
29961001 Skallum-Tjernsrud separering			Oppdragstleder: Christopher Gehrken Strauman			
Maste- og grøftesnitt			Oppdragsnr. 29961001			
SWECO Norge AS DRAMMENSVEIEN 260 TLF.: 07 12 80 00 FAX.: 07 12 98 40		Disiplin:	Løpenummer:	Status:	Rev.	
E		108	B	01		