

D01

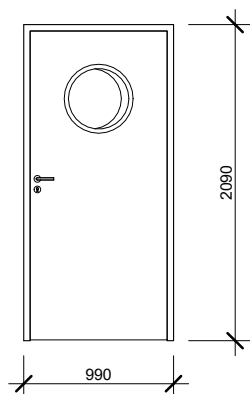

Beskrivelse:	Slagdør, enfløyet
	-
Antall:	7stk.:Venstre:3,Høyre:4
Bredde:	990
Høyde:	2090
Lydkrav, Rw:	-
Brannkrav:	EI30
Glass:	personsikring
U-verdi totalt W/m²K:	0
Dørblad:	Laminatdør
Karm, kant-/glasslist:	Furu, malt
Farge:	-
Terskel:	terskelløs

Dørnummer	106.A,110.A,110.B,110.C,110.D,138.B,168
Antall pr. etasje:	Plan 1-etasje:7
Merknader:	106 tørrvare,108 lager,112 renhold,147 lek,148 lek,157 lek,158 lek



ANDERSSEN + FREMMING
SIVILARKITEKTER MNAL



POSTBOKS 556 2304 HAMAR +47 62 54 98 00 E-POST AF@AF-
ARK.NO

Oppdragsgiver:

Løten kommune

Prosjektadresse:

Skolevegen 7, 2340 Løten

Revehiet Barnehage
D01

Tegnet av:	Kontrollert av:	Signert av:
gt	tf	wo
Fil:	Målestokk:	Dato:
:	1 : 50	03.02.2020
Prosjektnr.:	Tegningsnr.:	Rev.:
1418	A-701	

D02

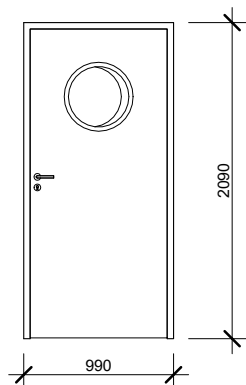

Beskrivelse:	Slagdør, enfløyet
	-
Antall:	3stk.:Venstre:1, Høyre:2
Bredde:	990
Høyde:	2090
Lydkrav, Rw:	-
Brannkrav:	-
Glass:	personsikring
U-verdi totalt W/m²K:	0,00
Dørblad:	Laminatdør
Karm, kant-/glasslist:	Furu, malt
Farge:	-
Terskel:	terskelløs

Dørnummer	102.A, 102.B, 202
Antall pr. etasje:	Plan 1-etasje:2, Plan 2-etasje:1
Merknader:	113 hcw, 118 stellerom, 202 gang



ANDERSSEN + FREMMING
SIVILARKITEKTER MNAL



POSTBOKS 556 2304 HAMAR +47 62 54 98 00 E-POST AF@AF-
ARK.NO

Oppdragsgiver:

Løten kommune

Prosjektadresse:

Skolevegen 7, 2340 Løten

Revehiet Barnehage
D02

Tegnet av:	Kontrollert av:	Signert av:
gt	tf	wo
Fil:	Målestokk:	Dato:
:	1 : 50	03.02.2020
Prosjektnr.:	Tegningsnr.:	Rev.:
1418	A-702	

D03

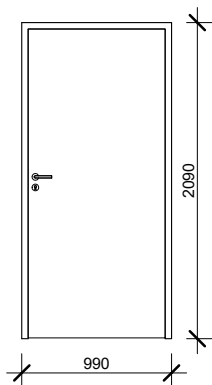

Beskrivelse:	Slagdør, enfløyet
	-
Antall:	1stk.:Venstre:1
Bredde:	990
Høyde:	2090
Lydkrav, Rw:	-
Brannkrav:	EI30
Glass:	-
U-verdi totalt W/m²K:	0
Dørblad:	Laminatdør
Karm, kant-/ glasslist:	Furu, malt
Farge:	-
Terskel:	terskelløs

Dørnummer	102.E
Antall pr. etasje:	Plan 1-etasje:1
Merknader:	107 kjølerom



ANDERSSEN + FREMMING
SIVILARKITEKTER MNAL



POSTBOKS 556 2304 HAMAR +47 62 54 98 00 E-POST AF@AF-
ARK.NO

Oppdragsgiver:

Løten kommune

Prosjektadresse:

Skolevegen 7, 2340 Løten

Revehiet Barnehage
D03

Tegnet av:	Kontrollert av:	Signert av:
gt	tf	wo
Fil:	Målestokk:	Dato:
:	1 : 50	03.02.2020
Prosjektnr.:	Tegningsnr.:	Rev.:
1418	A-703	

D04

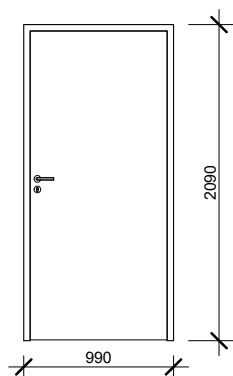

Beskrivelse:	Slagdør, enfløyet
	-
Antall:	2stk.:Venstre:1, Høyre:1
Bredde:	990
Høyde:	2090
Lydkrav, Rw:	-
Brannkrav:	-
Glass:	-
U-verdi totalt W/m ² K:	0,00
Dørblad:	Laminatdør
Karm, kant-/glasslist:	Furu, malt
Farge:	-
Terskel:	terskelløs

Dørnummer	202.H, 202.I
Antall pr. etasje:	Plan 2-etasje:2
Merknader:	204 gard, 205 hcwc - dusj



ANDERSSEN + FREMMING
SIVILARKITEKTER MNAL



Revehiet Barnehage
D04

POSTBOKS 556 2304 HAMAR +47 62 54 98 00 E-POST AF@AF-
ARK.NO

Oppdragsgiver:

Løten kommune

Prosjektadresse:

Skolevegen 7, 2340 Løten

Tegnet av:	Kontrollert av:	Signert av:
gt	tf	wo
Fil:	Målestokk:	Dato:
:	1 : 50	03.02.2020
Prosjektnr.:	Tegningsnr.:	Rev.:
1418	A-704	

D05

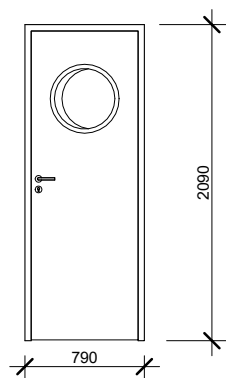

Beskrivelse:	Slagdør, enfløyet
	-
Antall:	1stk.:Venstre:1
Bredde:	790
Høyde:	2090
Lydkrav, Rw:	-
Brannkrav:	-
Glass:	personsikring
U-verdi totalt W/m²K:	0
Dørblad:	Laminatdør
Karm, kant-/glasslist:	Furu, malt
Farge:	-
Terskel:	terskelløs/luftespalte

Dørnummer	127.B
Antall pr. etasje:	Plan 1-etasje:1
Merknader:	125 lager



ANDERSSSEN + FREMMING
SIVILARKITEKTER MNAL



POSTBOKS 556 2304 HAMAR +47 62 54 98 00 E-POST AF@AF-
ARK.NO

Oppdragsgiver:

Løten kommune

Prosjektadresse:

Skolevegen 7, 2340 Løten

Revehiet Barnehage
D05

Tegnet av:	Kontrollert av:	Signert av:
gt	tf	wo
Fil:	Målestokk:	Dato:
:	1 : 50	03.02.2020
Prosjektnr.:	Tegningsnr.:	Rev.:
1418	A-705	

D06

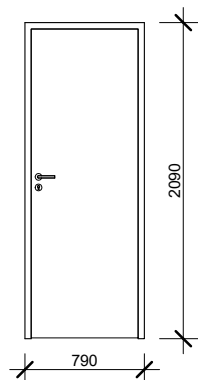

Beskrivelse:	Slagdør, enfløyet
	-
Antall:	1stk.:Venstre:1
Bredde:	790
Høyde:	2090
Lydkrav, Rw:	-
Brannkrav:	-
Glass:	-
U-verdi totalt W/m²K:	0
Dørblad:	Laminatdør
Karm, kant-/glasslist:	Furu, malt
Farge:	-
Terskel:	terskelløs/luftespalte

Dørnummer 206.B

Antall pr. etasje: Plan 2-etasje:1

Merknader: 207 wc



ANDERSSSEN + FREMMING
SIVILARKITEKTER MNAL



Revehiet Barnehage
D06

POSTBOKS 556 2304 HAMAR +47 62 54 98 00 E-POST AF@AF-
ARK.NO

Oppdragsgiver:

Løten kommune

Prosjektadresse:

Skolevegen 7, 2340 Løten

Tegnet av:

gt

Fil

:

Prosjektnr.:

1418

Kontrollert av:

tf

Målestokk:

1 : 50

Tegningsnr.:

A-706

Signert av:

wo

Dato:

03.02.2020

Rev.:

D07

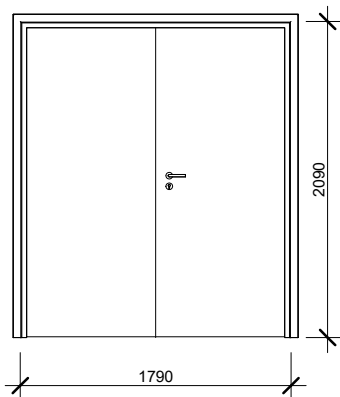

Beskrivelse:	Slagdør, to-fløyet
	-
Antall:	1stk.:Dobbel Dør:1
Bredde:	1790
Høyde:	2090
Lydkrav, Rw:	-
Brannkrav:	EI30
Glass:	-
U-verdi totalt W/m²K:	0,00
Dørblad:	Laminatdør
Karm, kant-/glasslist:	Furu, malt
Farge:	-
Terskel:	terskelløs

Dørnummer	108
Antall pr. etasje:	Plan 1-etasje:1
Merknader:	109 hovedtavle



ANDERSSEN + FREMMING
SIVILARKITEKTER MNAL



POSTBOKS 556 2304 HAMAR +47 62 54 98 00 E-POST AF@AF-
ARK.NO

Oppdragsgiver:

Løten kommune

Prosjektadresse:

Skolevegen 7, 2340 Løten

Revehiet Barnehage
D07

Tegnet av:	Kontrollert av:	Signert av:
gt	tf	wo
Fil:	Målestokk:	Dato:
:	1 : 50	03.02.2020
Prosjektnr.:	Tegningsnr.:	Rev.:
1418	A-707	

D08

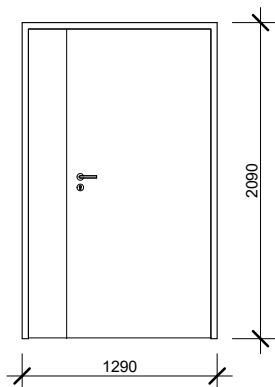

Beskrivelse:	Slagdør, to-fløyet
	-
Antall:	1stk.:Dobbel Dør:1
Bredde:	1290
Høyde:	2090
Lydkrav, Rw:	35dB
Brannkrav:	EI30
Glass:	-
U-verdi totalt W/m²K:	0
Dørblad:	Laminatdør
Karm, kant-/ glasslist:	Furu, malt
Farge:	-
Terskel:	løfteterskel

Dørnummer	214
Antall pr. etasje:	Plan 2-etasje:1
Merknader:	202 gang/tekn.rom



ANDERSSEN + FREMMING
SIVILARKITEKTER MNAL



POSTBOKS 556 2304 HAMAR +47 62 54 98 00 E-POST AF@AF-
ARK.NO

Oppdragsgiver:

Løten kommune

Prosjektadresse:

Skolevegen 7, 2340 Løten

Revehiet Barnehage
D08

Tegnet av:	Kontrollert av:	Signert av:
gt	tf	wo
Fil :	Målestokk: 1 : 50	Dato: 03.02.2020
Prosjektnr.: 1418	Tegningsnr.: A-708	Rev.:

D09

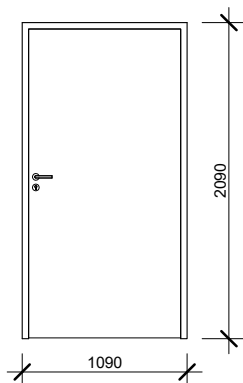

Beskrivelse:	Slagdør, enfløyet
	-
Antall:	1stk.:Høyre:1
Bredde:	1090
Høyde:	2090
Lydkrav, Rw:	-
Brannkrav:	-
Glass:	-
U-verdi totalt W/m²K:	0
Dørblad:	Laminatdør
Karm, kant-/ glasslist:	Furu, malt
Farge:	-
Terskel:	terskelløs

Dørnummer	201.A
Antall pr. etasje:	Plan 2-etasje:1
Merknader:	206 pers.gard



ANDERSSEN + FREMMING
SIVILARKITEKTER MNAL



Revehiet Barnehage
D09

POSTBOKS 556 2304 HAMAR +47 62 54 98 00 E-POST AF@AF-
ARK.NO

Oppdragsgiver:

Løten kommune

Prosjektadresse:

Skolevegen 7, 2340 Løten

Tegnet av:	Kontrollert av:	Signert av:
gt	tf	wo
Fil :	Målestokk: 1 : 50	Dato: 03.02.2020
Prosjektnr.: 1418	Tegningsnr.: A-709	Rev.:

D10

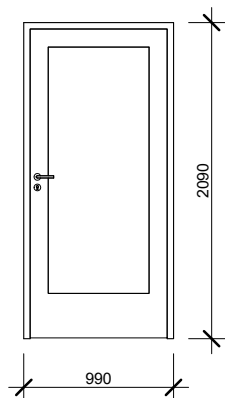

Beskrivelse:	Slagdør, enfløyet
	-
Antall:	2stk.:Venstre:1, Høyre:1
Bredde:	990
Høyde:	2090
Lydkrav, Rw:	-
Brannkrav:	EI30
Glass:	personsikring
U-verdi totalt W/m ² K:	0,00
Dørblad:	Laminatdør
Karm, kant-/glasslist:	Furu, malt
Farge:	-
Terskel:	terskelløs

Dørnummer	102.C, 102.D
Antall pr. etasje:	Plan 1-etasje:2
Merknader:	129 kjøkken, 179 kjøkken



ANDERSSEN + FREMMING
SIVILARKITEKTER MNAL



POSTBOKS 556 2304 HAMAR +47 62 54 98 00 E-POST AF@AF-
ARK.NO

Oppdragsgiver:

Løten kommune

Prosjektadresse:

Skolevegen 7, 2340 Løten

Revehiet Barnehage
D10

Tegnet av:	Kontrollert av:	Signert av:
gt	tf	wo
Fil:	Målestokk:	Dato:
:	1 : 50	03.02.2020
Prosjektnr.:	Tegningsnr.:	Rev.:
1418	A-710	

D11

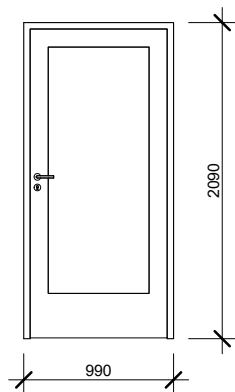

Beskrivelse:	Slagdør, enfløyet
	-
Antall:	3stk.:Venstre:2, Høyre:1
Bredde:	990
Høyde:	2090
Lydkrav, Rw:	-
Brannkrav:	-
Glass:	personsikring
U-verdi totalt W/m ² K:	0,00
Dørblad:	Laminatdør
Karm, kant-/glasslist:	Furu, malt
Farge:	-
Terskel:	terskelløs

Dørnummer	210, 202.A, 101
Antall pr. etasje:	Plan 1-etasje:1, Plan 2-etasje:2
Merknader:	202 gang, 209 personalrom, 102 gang



ANDERSSSEN + FREMMING
SIVILARKITEKTER MNAL



POSTBOKS 556 2304 HAMAR +47 62 54 98 00 E-POST AF@AF-
ARK.NO

Oppdragsgiver:

Løten kommune

Prosjektadresse:

Skolevegen 7, 2340 Løten

Revehiet Barnehage
D11

Tegnet av:	Kontrollert av:	Signert av:
gt	tf	wo
Fil:	Målestokk:	Dato:
:	1 : 50	03.02.2020
Prosjektnr.:	Tegningsnr.:	Rev.:
1418	A-711	

D12

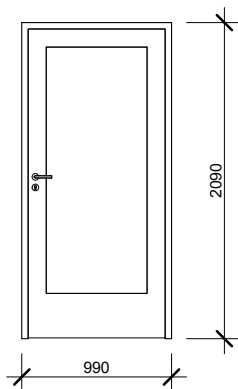

Beskrivelse:	Slagdør, enfløyet
	-
Antall:	1stk.:Venstre:1
Bredde:	990
Høyde:	2090
Lydkrav, Rw:	35dB
Brannkrav:	EI30
Glass:	personsikring
U-verdi totalt W/m²K:	0
Dørblad:	Laminatdør
Karm, kant-/ glasslist:	Furu, malt
Farge:	-
Terskel:	løfteterskel

Dørnummer	115.A
Antall pr. etasje:	Plan 1-etasje:1
Merknader:	102 gang



ANDERSSEN + FREMMING
SIVILARKITEKTER MNAL



POSTBOKS 556 2304 HAMAR +47 62 54 98 00 E-POST AF@AF-
ARK.NO

Oppdragsgiver:

Løten kommune

Prosjektadresse:

Skolevegen 7, 2340 Løten

Revehiet Barnehage
D12

Tegnet av:	Kontrollert av:	Signert av:
gt	tf	wo
Fil	Målestokk:	Dato:
:	1 : 50	03.02.2020
Prosjektnr.:	Tegningsnr.:	Rev.:
1418	A-712	

D13

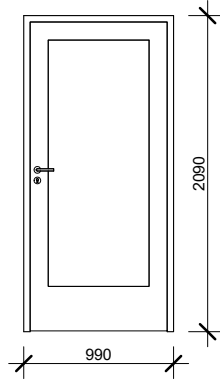

Beskrivelse:	Slagdør, enfløyet
	-
Antall:	1stk.:Høyre:1
Bredde:	990
Høyde:	2090
Lydkrav, Rw:	35dB
Brannkrav:	-
Glass:	personsikring
U-verdi totalt W/m²K:	0
Dørblad:	Laminatdør
Karm, kant-/ glasslist:	Furu, malt
Farge:	-
Terskel:	løfteterskel

Dørnummer	117
Antall pr. etasje:	Plan 1-etasje:1
Merknader:	102 gang



ANDERSSEN + FREMMING
SIVILARKITEKTER MNAL



Revehiet Barnehage
D13

POSTBOKS 556 2304 HAMAR +47 62 54 98 00 E-POST AF@AF-
ARK.NO

Oppdragsgiver:

Løten kommune

Prosjektadresse:

Skolevegen 7, 2340 Løten

Tegnet av:	Kontrollert av:	Signert av:
gt	tf	wo
Fil	Målestokk:	Dato:
:	1 : 50	03.02.2020
Prosjektnr.:	Tegningsnr.:	Rev.:
1418	A-713	

D14

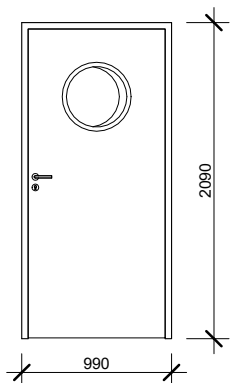

Beskrivelse:	Slagdør, enfløyet
	-
Antall:	1stk.:Høyre:1
Bredde:	990
Høyde:	2090
Lydkrav, Rw:	35dB
Brannkrav:	-
Glass:	personsikring
U-verdi totalt W/m²K:	0
Dørblad:	Laminatdør
Karm, kant-/glasslist:	Furu, malt
Farge:	-
Terskel:	løfteterskel

Dørnummer	115.B
Antall pr. etasje:	Plan 1-etasje:1
Merknader:	128 lek



ANDERSSEN + FREMMING
SIVILARKITEKTER MNAL



Revehiet Barnehage
D14

POSTBOKS 556 2304 HAMAR +47 62 54 98 00 E-POST AF@AF-
ARK.NO

Oppdragsgiver:

Løten kommune

Prosjektadresse:

Skolevegen 7, 2340 Løten

Tegnet av:	Kontrollert av:	Signert av:
gt	tf	wo
Fil:	Målestokk:	Dato:
:	1 : 50	03.02.2020
Prosjektnr.:	Tegningsnr.:	Rev.:
1418	A-714	

Foldedør

	Beskrivelse:	Foldedør
		-
	Antall:	1stk.:<ukjent>:1
	Bredde:	0
	Høyde:	2900
	Lydkrav, Rw:	40dB
	Brannkrav:	-
	Glass:	-
	U-verdi totalt W/m²K:	0
	Dørblad:	Laminatdør
	Karm, kant-/ glasslist:	Furu, malt
	Farge:	-
	Terskel:	se beskr.
Dørnummer	210	
Antall pr. etasje:	Plan 2-etasje:1	
Merknader:	210 møte / 209 personal	



ANDERSSEN + FREMMING
SIVILARKITEKTER MNAL



POSTBOKS 556 2304 HAMAR +47 62 54 98 00 E-POST AF@AF-
ARK.NO

Oppdragsgiver:

Løten kommune

Prosjektadresse:

Skolevegen 7, 2340 Løten

Revehiet Barnehage
Foldedør

Tegnet av:	Kontrollert av:	Signert av:
gt	tf	wo
Fil :	Målestokk: 1 : 50	Dato: 03.02.2020
Prosjektnr.: 1418	Tegningsnr.: A-715	Rev.:

SKD01

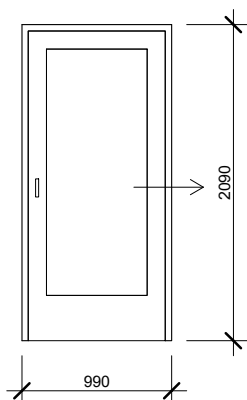

Beskrivelse:	Skyvedør enfløyet innfelt, tett
	-
Antall:	21stk.:<ukjent>:21
Bredde:	990
Høyde:	2090
Lydkrav, Rw:	-
Brannkrav:	-
Glass:	personsikring
U-verdi totalt W/m²K:	0
Dørblad:	Laminatdør
Karm, kant-/glasslist:	Furu, malt
Farge:	-
Terskel:	terskelløs

Dørnummer	121.B,127.C,128,134.A,134.C,138.A,144.B,144.C,147.B,154.A,157.B,157.D,164.A,167.C,167.E,171.A,177.C,178,216,217,218
Antall pr. etasje:	Plan 1-etasje:18,Plan 2-etasje:3
Merknader:	124 garderobe (2),127 lek,131 grovgarderobe,137 lek (2),141 grovgarderobe,147 lek,148 lek,151 grovgarderobe,154 garderobe,158 lek,161 grovgarderobe,164 garderobe,168 lek,174 garderobe (2),177 lek,202 gang (2),216 kopi



ANDERSSSEN + FREMMING
SIVILARKITEKTER MNAL



Revehiet Barnehage
SKD01

POSTBOKS 556 2304 HAMAR +47 62 54 98 00 E-POST AF@AF-
ARK.NO

Oppdragsgiver:

Løten kommune

Prosjektadresse:

Skolevegen 7, 2340 Løten

Tegnet av:	Kontrollert av:	Signert av:
gt	tf	wo
Fil:	Målestokk:	Dato:
:	1 : 50	03.02.2020
Prosjektnr.:	Tegningsnr.:	Rev.:
1418	A-716	

SKD02

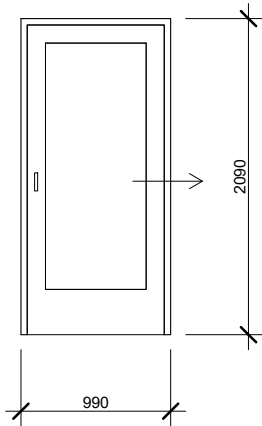

Beskrivelse:	Skyvedør enfløyet innfelt, tett
	-
Antall:	6stk.:6
Bredde:	990
Høyde:	2090
Lydkrav, Rw:	-
Brannkrav:	-
Glass:	personsikring
U-verdi totalt W/m²K:	0,00
Dørblad:	Laminatdør
Karm, kant-/glasslist:	Furu, malt
Farge:	-
Terskel:	terskelløs

Dørnummer	177.A, 157.A, 147.A, 167.B, 127.A, 137.B
Antall pr. etasje:	Plan 1-etasje:6
Merknader:	176 stellerom, 156 stellerom, 146 stellerom, 166 stellerom, 126 stellerom, 136 stellerom



ANDERSSSEN + FREMMING
SIVILARKITEKTER MNAL



POSTBOKS 556 2304 HAMAR +47 62 54 98 00 E-POST AF@AF-
ARK.NO

Oppdragsgiver:

Løten kommune

Prosjektadresse:

Skolevegen 7, 2340 Løten

Revehiet Barnehage
SKD02

Tegnet av: gt	Kontrollert av: tf	Signert av: wo
Fil :	Målestokk: 1 : 50	Dato: 03.02.2020
Prosjektnr.: 1418	Tegningsnr.: A-717	Rev.:

SKD03

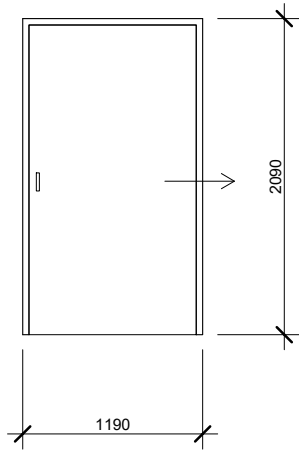

Beskrivelse:	Skyvedør enfløyet innfelt, tett
	-
Antall:	4stk.:<ukjent>:4
Bredde:	1190
Høyde:	2090
Lydkrav, Rw:	-
Brannkrav:	-
Glass:	personsikring
U-verdi totalt W/m²K:	0
Dørblad:	Laminatdør
Karm, kant-/glasslist:	Furu, malt
Farge:	-
Terskel:	terskelløs

Dørnummer	127.D,137.D,177.D,179
Antall pr. etasje:	Plan 1-etasje:4
Merknader:	129 kjøkken (2),167 lek,179 kjøkken



ANDERSSSEN + FREMMING
SIVILARKITEKTER MNAL



Revehiet Barnehage
SKD03

POSTBOKS 556 2304 HAMAR +47 62 54 98 00 E-POST AF@AF-
ARK.NO

Oppdragsgiver:

Løten kommune

Prosjektadresse:

Skolevegen 7, 2340 Løten

Tegnet av:	Kontrollert av:	Signert av:
gt	tf	wo
Fil:	Målestokk:	Dato:
:	1 : 50	03.02.2020
Prosjektnr.:	Tegningsnr.:	Rev.:
1418	A-718	

SKD04

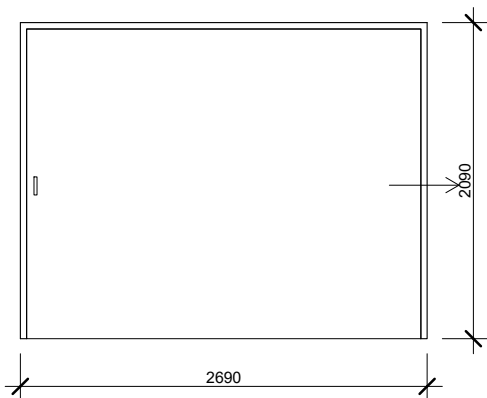

Beskrivelse:	Skyvedør enfløyet innfelt, tett
	-
Antall:	2stk.:2
Bredde:	2690
Høyde:	2090
Lydkrav, Rw:	-
Brannkrav:	-
Glass:	-
U-verdi totalt W/m ² K:	0,00
Dørblad:	Laminatdør
Karm, kant-/glasslist:	Furu, malt
Farge:	-
Terskel:	terskelløs

Dørnummer 167.D, 137.C

Antall pr. etasje: Plan 1-etasje:2

Merknader: 177 lek, 127 lek



ANDERSSEN + FREMMING
SIVILARKITEKTER MNAL



POSTBOKS 556 2304 HAMAR +47 62 54 98 00 E-POST AF@AF-
ARK.NO

Oppdragsgiver:

Løten kommune

Prosjektadresse:

Skolevegen 7, 2340 Løten

Revehiet Barnehage
SKD04

Tegnet av:

gt

Fil
:

Prosjektnr.:
1418

Kontrollert av:

tf

Målestokk:
1 : 50

Tegningsnr.:
A-719

Signert av:

wo

Dato:
03.02.2020

Rev.:

SKD05

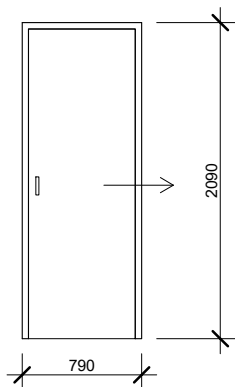

Beskrivelse:	Skyvedør enfløyet innfelt, tett
	-
Antall:	1stk.:1
Bredde:	790
Høyde:	2090
Lydkrav, Rw:	-
Brannkrav:	-
Glass:	-
U-verdi totalt W/m ² K:	0,00
Dørblad:	Laminatdør
Karm, kant-/glasslist:	Furu, malt
Farge:	-
Terskel:	terskelløs

Dørnummer	206.A
Antall pr. etasje:	Plan 2-etasje:1
Merknader:	204 gard



ANDERSSEN + FREMMING
SIVILARKITEKTER MNAL



POSTBOKS 556 2304 HAMAR +47 62 54 98 00 E-POST AF@AF-
ARK.NO

Oppdragsgiver:

Løten kommune

Prosjektadresse:

Skolevegen 7, 2340 Løten

Revehiet Barnehage
SKD05

Tegnet av:	Kontrollert av:	Signert av:
gt	tf	wo
Fil:	Målestokk:	Dato:
:	1 : 50	03.02.2020
Prosjektnr.:	Tegningsnr.:	Rev.:
1418	A-720	

SKD06

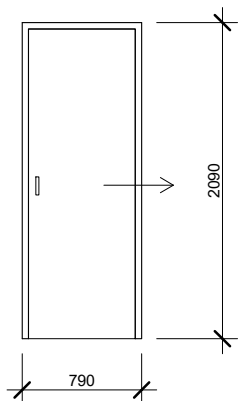

Beskrivelse:	Skyvedør enfløyet innfelt, tett
	-
Antall:	1stk.:1
Bredde:	790
Høyde:	2090
Lydkrav, Rw:	-
Brannkrav:	-
Glass:	personsikring
U-verdi totalt W/m ² K:	0,00
Dørblad:	Laminatdør
Karm, kant-/glasslist:	Furu, malt
Farge:	-
Terskel:	terskelløs

Dørnummer	154.C
Antall pr. etasje:	Plan 1-etasje:1
Merknader:	155 lager



ANDERSSSEN + FREMMING
SIVILARKITEKTER MNAL



POSTBOKS 556 2304 HAMAR +47 62 54 98 00 E-POST AF@AF-
ARK.NO

Oppdragsgiver:

Løten kommune

Prosjektadresse:

Skolevegen 7, 2340 Løten

Revehiet Barnehage
SKD06

Tegnet av:	Kontrollert av:	Signert av:
gt	tf	wo
Fil:	Målestokk:	Dato:
:	1 : 50	03.02.2020
Prosjektnr.:	Tegningsnr.:	Rev.:
1418	A-721	

YD01

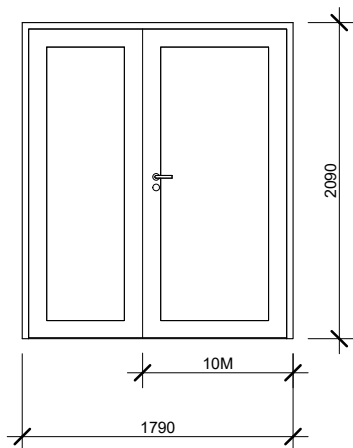

Beskrivelse:	Ytterdør m/ glass, tofløyet
	-
Antall:	1stk.:Venstre:1
Bredde:	1790
Høyde:	2090
Lydkrav, Rw:	-
Brannkrav:	-
Glass:	personsikring
U-verdi totalt W/m²K:	0,80
Dørblad:	Aluminiumsdør
Karm, kant-/glasslist:	Alu.
Farge:	-
Terskel:	Alu. hc-terskel

Dørnummer	100
Antall pr. etasje:	Plan 1-etasje:1
Merknader:	YD hovedinngang



ANDERSSSEN + FREMMING
SIVILARKITEKTER MNAL

POSTBOKS 556 2304 HAMAR +47 62 54 98 00 E-POST AF@AF-
ARK.NO

Oppdragsgiver:

Løten kommune

Prosjektadresse:

Skolevegen 7, 2340 Løten



Revehiet Barnehage
YD01

Tegnet av:	Kontrollert av:	Signert av:
gt	tf	wo
Fil:	Målestokk:	Dato:
:	1 : 50	03.02.2020
Prosjektnr.:	Tegningsnr.:	Rev.:
1418	A-722	

YD02

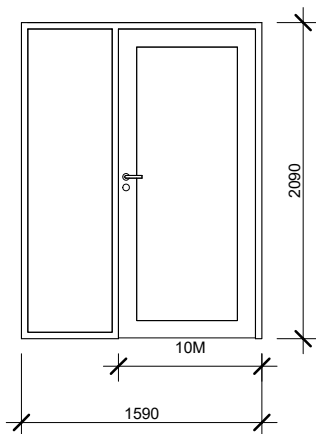

Beskrivelse:	Ytterdør m/ glass, enfløyet
	-
Antall:	6stk.:Høyre:3, Venstre:3
Bredde:	1590
Høyde:	2090
Lydkrav, Rw:	-
Brannkrav:	-
Glass:	personsikring
U-verdi totalt W/m²K:	0,80
Dørblad:	Aluminiumsdør
Karm, kant-/glasslist:	Alu.
Farge:	-
Terskel:	Alu. hc-terskel

Dørnummer	151.B, 141.A, 161.A, 121.A, 131.A, 171.C
Antall pr. etasje:	Plan 1-etasje:6
Merknader:	YD avd 3, YD avd 4, YD avd 2, YD avd 6, YD avd 5, YD avd 1



ANDERSSEN + FREMMING
SIVILARKITEKTER MNAL



POSTBOKS 556 2304 HAMAR +47 62 54 98 00 E-POST AF@AF-
ARK.NO

Oppdragsgiver:

Løten kommune

Prosjektadresse:

Skolevegen 7, 2340 Løten

Revehiet Barnehage
YD02

Tegnet av:	Kontrollert av:	Signert av:
gt	tf	wo
Fil:	Målestokk:	Dato:
:	1 : 50	03.02.2020
Prosjektnr.:	Tegningsnr.:	Rev.:
1418	A-723	

YD03

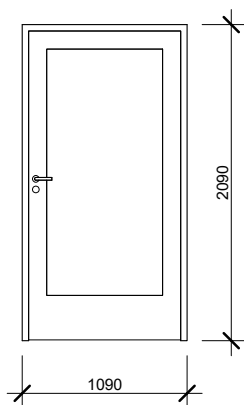

Beskrivelse:	Ytterdør m/ glass, enfløyet
	-
Antall:	6stk.:Venstre:4, Høyre:2
Bredde:	1090
Høyde:	2090
Lydkrav, Rw:	-
Brannkrav:	-
Glass:	personsikring
U-verdi totalt W/m²K:	0,80
Dørblad:	Aluminiumsdør
Karm, kant-/glasslist:	Alu.
Farge:	-
Terskel:	Alu. hc-terskel

Dørnummer	150.B, 160, 170, 215, 201.B, 202.G
Antall pr. etasje:	Plan 1-etasje:3, Plan 2-etasje:3
Merknader:	2 x YD tak RØMNINGSDØR, YD balkong



ANDERSSSEN + FREMMING
SIVILARKITEKTER MNAL



POSTBOKS 556 2304 HAMAR +47 62 54 98 00 E-POST AF@AF-
ARK.NO

Oppdragsgiver:

Løten kommune

Prosjektadresse:

Skolevegen 7, 2340 Løten

Revehiet Barnehage
YD03

Tegnet av: gt	Kontrollert av: tf	Signert av: wo
Fil :	Målestokk: 1 : 50	Dato: 03.02.2020
Prosjektnr.: 1418	Tegningsnr.: A-724	Rev.:

YD04

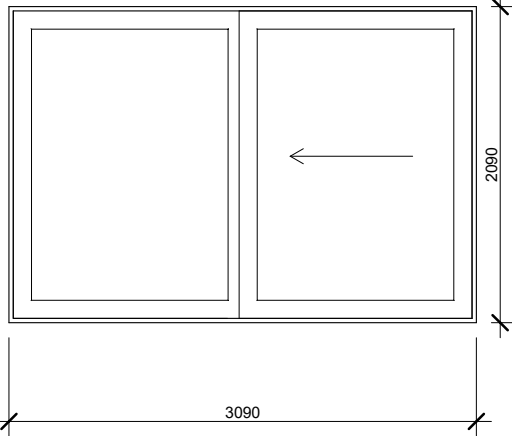

Beskrivelse:	Glass heve skyvedør terrasse
	-
Antall:	2stk.:2
Bredde:	3110
Høyde:	2100
Lydkrav, Rw:	-
Brannkrav:	-
Glass:	personsikring. soldemping
U-verdi totalt W/m²K:	0,80
Dørblad:	Aluminiumsdør
Karm, kant-/glasslist:	Alu.
Farge:	-
Terskel:	Alu. hc-terskel

Dørnummer	157.C, 147.D
Antall pr. etasje:	Plan 1-etasje:2
Merknader:	YD uterom avd 3, YD uterom avd 4



ANDERSSEN + FREMMING
SIVILARKITEKTER MNAL



POSTBOKS 556 2304 HAMAR +47 62 54 98 00 E-POST AF@AF-
ARK.NO

Oppdragsgiver:

Løten kommune

Prosjektadresse:

Skolevegen 7, 2340 Løten

Revehiet Barnehage
YD04

Tegnet av: gt	Kontrollert av: tf	Signert av: wo
Fil :	Målestokk: 1 : 50	Dato: 03.02.2020
Prosjektnr.: 1418	Tegningsnr.: A-725	Rev.:

D15

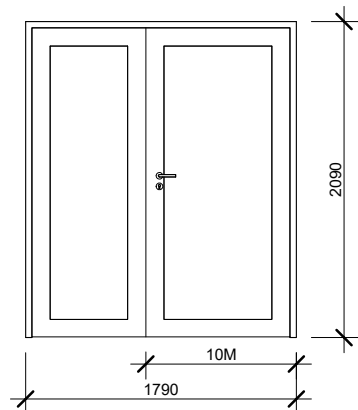

Beskrivelse:	Slagdør, to-fløyet
	-
Antall:	1stk.:Dobbel Dør:1
Bredde:	1790
Høyde:	2090
Lydkrav, Rw:	-
Brannkrav:	-
Glass:	personsikring
U-verdi totalt W/m²K:	0
Dørblad:	Laminatdør
Karm, kant-/glasslist:	Furu, malt
Farge:	-
Terskel:	terskelløs

Dørnummer	101
Antall pr. etasje:	Plan 1-etasje:1
Merknader:	102 gang



ANDERSSEN + FREMMING
SIVILARKITEKTER MNAL



Revehiet Barnehage
D15

POSTBOKS 556 2304 HAMAR +47 62 54 98 00 E-POST AF@AF-
ARK.NO

Oppdragsgiver:

Løten kommune

Prosjektadresse:

Skolevegen 7, 2340 Løten

Tegnet av:	Kontrollert av:	Signert av:
gt	wo	wo
Fil	Målestokk:	Dato:
:	1 : 50	03.02.2020
Prosjektnr.:	Tegningsnr.:	Rev.:
1418	A-726	