

IG-01

490x2090mm

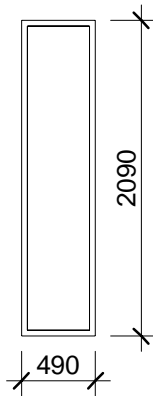

sett utenfra

Beskrivelse:	Fast vindu
Antall:	3 stk.
Bredde:	490mm
Høyde:	2090mm
Åpningsfelt:	- hengsling beskrevet utenfra
U-verdi totalt(W/m ² K):	0
Lystransmisjon LT:	-
Lydkrav (Rw+Ctr):	-
Brannkrav:	EI30
Glass:	Personsikring
Materialer:	tre
Farge:	-
Utforing:	Valchromat
Listverk:	Listverk

Antall pr. etasje: Plan 1-etasje:3

Merknader:

-

se A-600 Vindusliste for detaljerte merknader



ANDERSSSEN + FREMMING
SIVILARKITEKTER MNAL



Revehiet Barnehage
IG-01

POSTBOKS 556 2304 HAMAR +47 62 54 98 00 E-POST AF@AF-
ARK.NO

Oppdragsgiver:

Løten kommune

Prosjektadresse:

Skolevegen 7, 2340 Løten

Tegnet av:

gt

Fil

:

Prosjektnr.:

1418

Kontrollert av:

wo

Målestokk:

1 : 50

Tegningsnr.:

A-601

Signert av:

wo

Dato:

03.02.2020

Rev.:

IG-02

790x2090mm

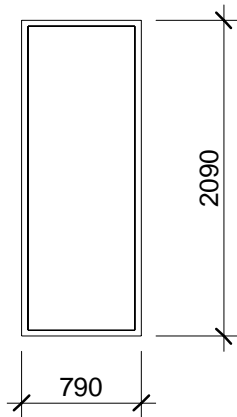

sett utenfra

Beskrivelse:	Fast vindu
Antall:	1 stk.
Bredde:	790mm
Høyde:	2090mm
Åpningsfelt:	- hengsling beskrevet utenfra
U-verdi totalt(W/m ² K):	0
Lystransmisjon LT:	-
Lydkrav (Rw+Ctr):	-
Brannkrav:	-
Glass:	Personsikring
Materialer:	tre
Farge:	-
Utforing:	Valchromat
Listverk:	Listverk

Antall pr. etasje: Plan 2-etasje:1

Merknader:

-

se A-600 Vindusliste for detaljerte merknader



ANDERSSSEN + FREMMING
SIVILARKITEKTER MNAL



Revehiet Barnehage
IG-02

POSTBOKS 556 2304 HAMAR +47 62 54 98 00 E-POST AF@AF-
ARK.NO

Oppdragsgiver:

Løten kommune

Prosjektadresse:

Skolevegen 7, 2340 Løten

Tegnet av:

gt

Fil

:

Prosjektnr.:

1418

Kontrollert av:

wo

Målestokk:

1 : 50

Tegningsnr.:

A-602

Signert av:

wo

Dato:

03.02.2020

Rev.:

IG-03

1190x2090mm

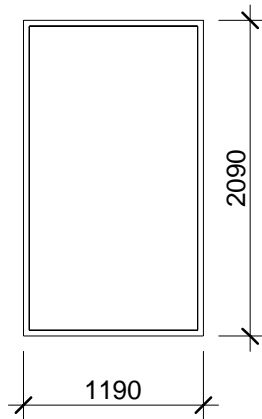

sett utenfra

Beskrivelse:	Fast vindu
Antall:	1 stk.
Bredde:	1190mm
Høyde:	2090mm
Åpningsfelt:	- hengsling beskrevet utenfra
U-verdi totalt(W/m ² K):	0
Lystransmisjon LT:	-
Lydkrav (Rw+Ctr):	-
Brannkrav:	-
Glass:	Personsikring
Materialer:	tre
Farge:	-
Utforing:	Valchromat
Listverk:	Listverk

Antall pr. etasje: Plan 2-etasje:1

Merknader:

-

se A-600 Vindusliste for detaljerte merknader



ANDERSSSEN + FREMMING
SIVILARKITEKTER MNAL



Revehiet Barnehage
IG-03

POSTBOKS 556 2304 HAMAR +47 62 54 98 00 E-POST AF@AF-
ARK.NO

Oppdragsgiver:

Løten kommune

Prosjektadresse:

Skolevegen 7, 2340 Løten

Tegnet av: gt	Kontrollert av: wo	Signert av: wo
Fil :	Målestokk: 1 : 50	Dato: 03.02.2020
Prosjektnr.: 1418	Tegningsnr.: A-603	Rev.:

IG-05

1940x1790mm

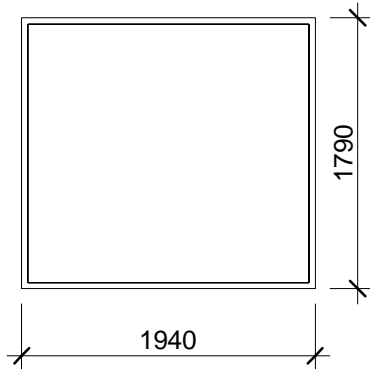

sett utenfra

Beskrivelse:	Fast vindu
Antall:	1 stk.
Bredde:	1940mm
Høyde:	1790mm
Åpningsfelt:	- hengsling beskrevet utenfra
U-verdi totalt(W/m ² K):	0
Lystransmisjon LT:	-
Lydkrav (Rw+Ctr):	-
Brannkrav:	-
Glass:	Personsikring
Materialer:	tre
Farge:	-
Utforing:	Valchromat
Listverk:	Listverk

Antall pr. etasje: Plan 2-etasje:1

Merknader:

-

se A-600 Vindusliste for detaljerte merknader



ANDERSSSEN + FREMMING
SIVILARKITEKTER MNAL



POSTBOKS 556 2304 HAMAR +47 62 54 98 00 E-POST AF@AF-
ARK.NO

Oppdragsgiver:

Løten kommune

Prosjektadresse:

Skolevegen 7, 2340 Løten

Revehiet Barnehage
IG-05

Tegnet av: gt	Kontrollert av: wo	Signert av: wo
Fil :	Målestokk: 1 : 50	Dato: 03.02.2020
Prosjektnr.: 1418	Tegningsnr.: A-605	Rev.:

V-01

1390x1790mm

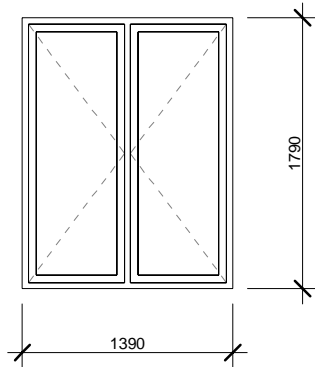

sett utenfra

Beskrivelse:	Innadslående åpningsfelt
Antall:	11 stk.
Bredde:	1390mm
Høyde:	1790mm
Åpningsfelt:	Hengsling : Innadslående side venstre hengsling beskrevet utenfra
U-verdi totalt(W/m ² K):	0.8
Lystransmisjon LT:	0.7 min
Lydkrav (Rw+Ctr):	-
Brannkrav:	-
Glass:	Personsikring
Materialer:	Tre m/ utv. alubeslag
Farge:	Avkl. m. ARK, (ikke hvit)
Utforing:	Valchromat
Listverk:	Listverk

Antall pr. etasje: Plan 2-etasje:11

Merknader:

-

se A-600 Vindusliste for detaljerte merknader



ANDERSSEN + FREMMING
SIVILARKITEKTER MNAL



POSTBOKS 556 2304 HAMAR +47 62 54 98 00 E-POST AF@AF-
ARK.NO

Oppdragsgiver:

Løten kommune

Prosjektadresse:

Skolevegen 7, 2340 Løten

Revehiet Barnehage
V-01

Tegnet av: gt	Kontrollert av: wo	Signert av: wo
Fil :	Målestokk: 1 : 50	Dato: 03.02.2020
Prosjektnr.: 1418	Tegningsnr.: A-607	Rev.:

V-02

1790x490mm

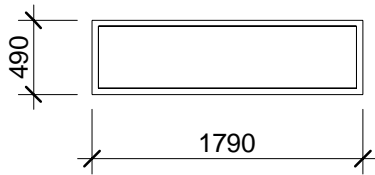

sett utenfra

Beskrivelse:	Fast vindu
Antall:	18 stk.
Bredde:	1790mm
Høyde:	490mm
Åpningsfelt:	- hengsling beskrevet utenfra
U-verdi totalt(W/m ² K):	0.8
Lystransmisjon LT:	0.7 min
Lydkrav (Rw+Ctr):	-
Brannkrav:	-
Glass:	-
Materialer:	Tre m/ utv. alubeslag
Farge:	Avkl. m. ARK, (ikke hvit)
Utforing:	Valchromat
Listverk:	Listverk

Antall pr. etasje: Plan 1-etasje:18

Merknader:

-

se A-600 Vindusliste for detaljerte merknader



ANDERSSSEN + FREMMING
SIVILARKITEKTER MNAL



Revehiet Barnehage
V-02

POSTBOKS 556 2304 HAMAR +47 62 54 98 00 E-POST AF@AF-
ARK.NO

Oppdragsgiver:

Løten kommune

Prosjektadresse:

Skolevegen 7, 2340 Løten

Tegnet av:

gt

Kontrollert av:

wo

Signert av:

wo

Fil

:

Målestokk:

1 : 50

Dato:

03.02.2020

Prosjektnr.:

1418

Tegningsnr.:

A-608

Rev.:

V-03

490x490mm

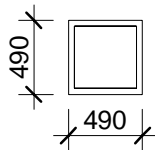

sett utenfra

Beskrivelse:	Fast vindu
Antall:	14 stk.
Bredde:	490mm
Høyde:	490mm
Åpningsfelt:	- hengsling beskrevet utenfra
U-verdi totalt(W/m ² K):	0.8
Lystransmisjon LT:	0.7 min
Lydkrav (Rw+Ctr):	-
Brannkrav:	-
Glass:	-
Materialer:	Tre m/ utv. alubeslag
Farge:	Avkl. m. ARK, (ikke hvit)
Utforing:	Valchromat
Listverk:	Listverk

Antall pr. etasje: Plan 1-etasje:14

Merknader:

-

se A-600 Vindusliste for detaljerte merknader



ANDERSSSEN + FREMMING
SIVILARKITEKTER MNAL



POSTBOKS 556 2304 HAMAR +47 62 54 98 00 E-POST AF@AF-
ARK.NO

Oppdragsgiver:

Løten kommune

Prosjektadresse:

Skolevegen 7, 2340 Løten

Revehiet Barnehage
V-03

Tegnet av: gt	Kontrollert av: wo	Signert av: wo
Fil :	Målestokk: 1 : 50	Dato: 03.02.2020
Prosjektnr.: 1418	Tegningsnr.: A-609	Rev.:

V-04

1790x790mm

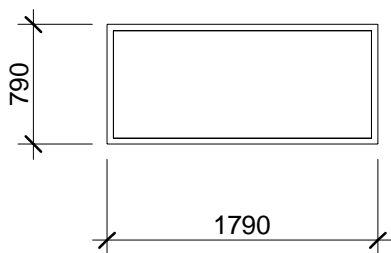

sett utenfra

Beskrivelse:	Fast vindu
Antall:	2 stk.
Bredde:	1790mm
Høyde:	790mm
Åpningsfelt:	- hengsling beskrevet utenfra
U-verdi totalt(W/m ² K):	0.8
Lystransmisjon LT:	0.7 min
Lydkrav (Rw+Ctr):	-
Brannkrav:	-
Glass:	-
Materialer:	Tre m/ utv. alubeslag
Farge:	Avkl. m. ARK, (ikke hvit)
Utforing:	Valchromat
Listverk:	Listverk

Antall pr. etasje: Plan 1-etasje:2

Merknader:

-

se A-600 Vindusliste for detaljerte merknader



ANDERSSSEN + FREMMING
SIVILARKITEKTER MNAL



Revehiet Barnehage
V-04

POSTBOKS 556 2304 HAMAR +47 62 54 98 00 E-POST AF@AF-
ARK.NO

Oppdragsgiver:

Løten kommune

Prosjektadresse:

Skolevegen 7, 2340 Løten

Tegnet av: gt	Kontrollert av: wo	Signert av: wo
Fil :	Målestokk: 1 : 50	Dato: 03.02.2020
Prosjektnr.: 1418	Tegningsnr.: A-610	Rev.:

V-05

890x1790mm

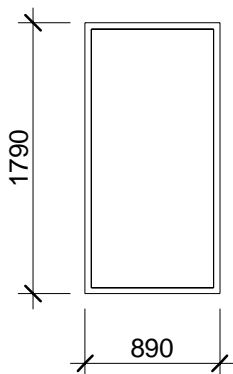

sett utenfra

Beskrivelse:	Fast vindu
Antall:	2 stk.
Bredde:	890mm
Høyde:	1790mm
Åpningsfelt:	- hengsling beskrevet utenfra
U-verdi totalt(W/m²K):	0.8
Lystransmisjon LT:	0.7 min
Lydkrav (Rw+Ctr):	-
Brannkrav:	-
Glass:	Personsikring
Materialer:	Tre m/ utv. alubeslag
Farge:	Avkl. m. ARK, (ikke hvit)
Utforing:	Valchromat
Listverk:	Listverk

Antall pr. etasje: Plan 1-etasje:2

Merknader:

-

se A-600 Vindusliste for detaljerte merknader



ANDERSSSEN + FREMMING
SIVILARKITEKTER MNAL



POSTBOKS 556 2304 HAMAR +47 62 54 98 00 E-POST AF@AF-
ARK.NO

Oppdragsgiver:

Løten kommune

Prosjektadresse:

Skolevegen 7, 2340 Løten

Revehiet Barnehage
V-05

Tegnet av: gt	Kontrollert av: wo	Signert av: wo
Fil :	Målestokk: 1 : 50	Dato: 03.02.2020
Prosjektnr.: 1418	Tegningsnr.: A-611	Rev.:

V-06

1390x1790mm

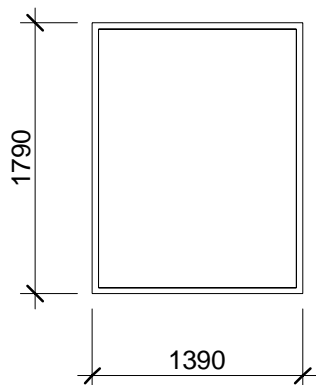

sett utenfra

Beskrivelse:	Fast vindu
Antall:	4 stk.
Bredde:	1390mm
Høyde:	1790mm
Åpningsfelt:	- hengsling beskrevet utenfra
U-verdi totalt(W/m ² K):	0.8
Lystransmisjon LT:	0.7 min
Lydkrav (Rw+Ctr):	-
Brannkrav:	-
Glass:	Personsikring
Materialer:	Tre m/ utv. alubeslag
Farge:	Avkl. m. ARK, (ikke hvit)
Utforing:	Valchromat
Listverk:	Listverk

Antall pr. etasje: Plan 1-etasje:4

Merknader: -

se A-600 Vindusliste for detaljerte merknader



ANDERSSSEN + FREMMING
SIVILARKITEKTER MNAL



POSTBOKS 556 2304 HAMAR +47 62 54 98 00 E-POST AF@AF-
ARK.NO

Oppdragsgiver:

Løten kommune

Prosjektadresse:

Skolevegen 7, 2340 Løten

Revehiet Barnehage
V-06

Tegnet av: gt	Kontrollert av: wo	Signert av: wo
Fil :	Målestokk: 1 : 50	Dato: 03.02.2020
Prosjektnr.: 1418	Tegningsnr.: A-612	Rev.:

V-07

2090x1790mm

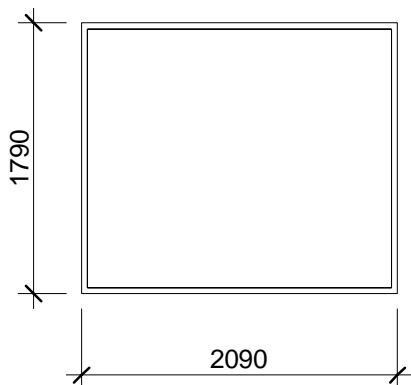

sett utenfra

Beskrivelse:	Fast vindu
Antall:	8 stk.
Bredde:	2090mm
Høyde:	1790mm
Åpningsfelt:	- hengsling beskrevet utenfra
U-verdi totalt(W/m ² K):	0.8
Lystransmisjon LT:	0.7 min
Lydkrav (Rw+Ctr):	-
Brannkrav:	-
Glass:	Personsikring
Materialer:	Tre m/ utv. alubeslag
Farge:	Avkl. m. ARK, (ikke hvit)
Utforing:	Valchromat
Listverk:	Listverk

Antall pr. etasje: Plan 1-etasje:8

Merknader: -

se A-600 Vindusliste for detaljerte merknader



ANDERSSSEN + FREMMING
SIVILARKITEKTER MNAL



POSTBOKS 556 2304 HAMAR +47 62 54 98 00 E-POST AF@AF-
ARK.NO

Oppdragsgiver:

Løten kommune

Prosjektadresse:

Skolevegen 7, 2340 Løten

Revehiet Barnehage
V-07

Tegnet av: gt	Kontrollert av: wo	Signert av: wo
Fil :	Målestokk: 1 : 50	Dato: 03.02.2020
Prosjektnr.: 1418	Tegningsnr.: A-613	Rev.:

V-08

2390x690mm

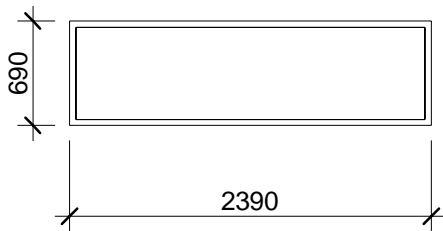

sett utenfra

Beskrivelse:	Fast vindu
Antall:	2 stk.
Bredde:	2390mm
Høyde:	690mm
Åpningsfelt:	- hengsling beskrevet utenfra
U-verdi totalt(W/m ² K):	0.8
Lystransmisjon LT:	0.7 min
Lydkrav (Rw+Ctr):	-
Brannkrav:	-
Glass:	Personsikring
Materialer:	Tre m/ utv. alubeslag
Farge:	Avkl. m. ARK, (ikke hvit)
Utforing:	Valchromat
Listverk:	Listverk

Antall pr. etasje: Plan 1-etasje:2

Merknader:

-

se A-600 Vindusliste for detaljerte merknader



ANDERSSSEN + FREMMING
SIVILARKITEKTER MNAL



POSTBOKS 556 2304 HAMAR +47 62 54 98 00 E-POST AF@AF-
ARK.NO

Oppdragsgiver:

Løten kommune

Prosjektadresse:

Skolevegen 7, 2340 Løten

Revehiet Barnehage
V-08

Tegnet av: gt	Kontrollert av: wo	Signert av: wo
Fil :	Målestokk: 1 : 50	Dato: 03.02.2020
Prosjektnr.: 1418	Tegningsnr.: A-614	Rev.:

V-09

2390x1790mm

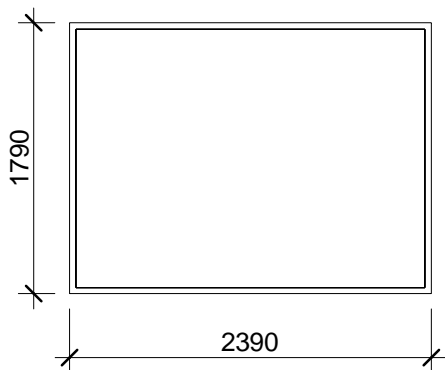

sett utenfra

Beskrivelse:	Fast vindu
Antall:	2 stk.
Bredde:	2390mm
Høyde:	1790mm
Åpningsfelt:	- hengsling beskrevet utenfra
U-verdi totalt(W/m ² K):	0.8
Lystransmisjon LT:	0.7 min
Lydkrav (Rw+Ctr):	-
Brannkrav:	-
Glass:	Personsikring
Materialer:	Tre m/ utv. alubeslag
Farge:	Avkl. m. ARK, (ikke hvit)
Utforing:	Valchromat
Listverk:	Listverk

Antall pr. etasje: Plan 1-etasje:2

Merknader:

-

se A-600 Vindusliste for detaljerte merknader



ANDERSSSEN + FREMMING
SIVILARKITEKTER MNAL



POSTBOKS 556 2304 HAMAR +47 62 54 98 00 E-POST AF@AF-
ARK.NO

Oppdragsgiver:

Løten kommune

Prosjektadresse:

Skolevegen 7, 2340 Løten

Revehiet Barnehage
V-09

Tegnet av: gt	Kontrollert av: wo	Signert av: wo
Fil :	Målestokk: 1 : 50	Dato: 03.02.2020
Prosjektnr.: 1418	Tegningsnr.: A-615	Rev.:

V-10

690x790mm

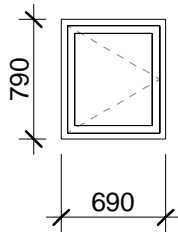

sett utenfra

Beskrivelse:	Innadsl. åpn.felt
Antall:	7 stk.
Bredde:	690mm
Høyde:	790mm
Åpningsfelt:	Hengsling : Innadslående side venstre hengsling beskrevet utenfra
U-verdi totalt(W/m²K):	0.8
Lystransmisjon LT:	0.7 min
Lydkrav (Rw+Ctr):	-
Brannkrav:	-
Glass:	-
Materialer:	Tre m/ utv. alubeslag
Farge:	Avkl. m. ARK, (ikke hvit)
Utforing:	Valchromat
Listverk:	Listverk

Antall pr. etasje: Plan 1-etasje:2,Plan 2-etasje:5

Merknader:

-

se A-600 Vindusliste for detaljerte merknader



ANDERSSEN + FREMMING
SIVILARKITEKTER MNAL



POSTBOKS 556 2304 HAMAR +47 62 54 98 00 E-POST AF@AF-
ARK.NO

Oppdragsgiver:

Løten kommune

Prosjektadresse:

Skolevegen 7, 2340 Løten

Revehiet Barnehage
V-10

Tegnet av: gt	Kontrollert av: wo	Signert av: wo
Fil :	Målestokk: 1 : 50	Dato: 03.02.2020
Prosjektnr.: 1418	Tegningsnr.: A-616	Rev.:

V-11

690x1790mm

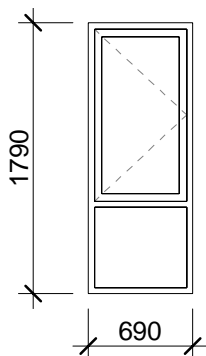

sett utenfra

Beskrivelse:	Fast vindu m. innadsl. åpn.felt
Antall:	20 stk.
Bredde:	690mm
Høyde:	1790mm
Åpningsfelt:	Hengsling : Innadslående side venstre hengsling beskrevet utenfra
U-verdi totalt(W/m²K):	0.8
Lystransmisjon LT:	0.7 min
Lydkrav (Rw+Ctr):	-
Brannkrav:	-
Glass:	Personsikring
Materialer:	Tre m/ utv. alubeslag
Farge:	Avkl. m. ARK, (ikke hvit)
Utforing:	Valchromat
Listverk:	Listverk

Antall pr. etasje: Plan 1-etasje:16,Plan 2-etasje:4

Merknader:

-

se A-600 Vindusliste for detaljerte merknader



ANDERSSSEN + FREMMING
SIVILARKITEKTER MNAL



POSTBOKS 556 2304 HAMAR +47 62 54 98 00 E-POST AF@AF-
ARK.NO

Oppdragsgiver:

Løten kommune

Prosjektadresse:

Skolevegen 7, 2340 Løten

Revehiet Barnehage

V-11

Tegnet av: gt	Kontrollert av: wo	Signert av: wo
Fil :	Målestokk: 1 : 50	Dato: 03.02.2020
Prosjektnr.: 1418	Tegningsnr.: A-617	Rev.:

V-12

1390x1790mm

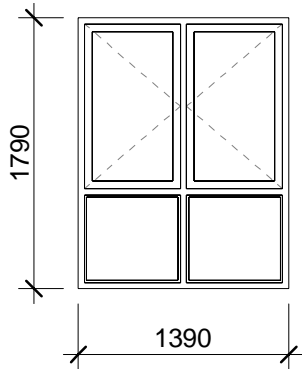

sett utenfra

Beskrivelse:	Fast vindu m/ to innadsl. åpn.felt
Antall:	7 stk.
Bredde:	1390mm
Høyde:	1790mm
Åpningsfelt:	Hengsling : Ingen hengsling beskrevet utenfra
U-verdi totalt(W/m ² K):	0.8
Lystransmisjon LT:	0.7 min
Lydkrav (Rw+Ctr):	-
Brannkrav:	-
Glass:	Personsikring
Materialer:	Tre m/ utv. alubeslag
Farge:	Avkl. m. ARK, (ikke hvit)
Utforing:	Valchromat
Listverk:	Listverk

Antall pr. etasje: Plan 1-etasje:6,Plan 2-etasje:1

Merknader:

-

se A-600 Vindusliste for detaljerte merknader



ANDERSSEN + FREMMING
SIVILARKITEKTER MNAL



POSTBOKS 556 2304 HAMAR +47 62 54 98 00 E-POST AF@AF-
ARK.NO

Oppdragsgiver:

Løten kommune

Prosjektadresse:

Skolevegen 7, 2340 Løten

Revehiet Barnehage

V-12

Tegnet av: gt	Kontrollert av: wo	Signert av: wo
Fil :	Målestokk: 1 : 50	Dato: 03.02.2020
Prosjektnr.: 1418	Tegningsnr.: A-618	Rev.:

V-13

1790x490mm

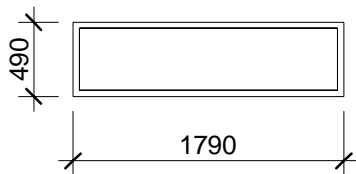

sett utenfra

Beskrivelse:	Fast vindu
Antall:	1 stk.
Bredde:	1790mm
Høyde:	490mm
Åpningsfelt:	- hengsling beskrevet utenfra
U-verdi totalt(W/m ² K):	0.8
Lystransmisjon LT:	0.7 min
Lydkrav (Rw+Ctr):	-
Brannkrav:	EI30 (B30)
Glass:	-
Materialer:	Tre m/ utv. alubeslag
Farge:	Avkl. m. ARK, (ikke hvit)
Utforing:	Valchromat
Listverk:	Listverk

Antall pr. etasje: Plan 1-etasje:1

Merknader:

-

se A-600 Vindusliste for detaljerte merknader



ANDERSSSEN + FREMMING
SIVILARKITEKTER MNAL



POSTBOKS 556 2304 HAMAR +47 62 54 98 00 E-POST AF@AF-
ARK.NO

Oppdragsgiver:

Løten kommune

Prosjektadresse:

Skolevegen 7, 2340 Løten

Revehiet Barnehage
V-13

Tegnet av: gt	Kontrollert av: wo	Signert av: wo
Fil :	Målestokk: 1 : 50	Dato: 03.02.2020
Prosjektnr.: 1418	Tegningsnr.: A-619	Rev.:

V-11 lyd

690x1790mm

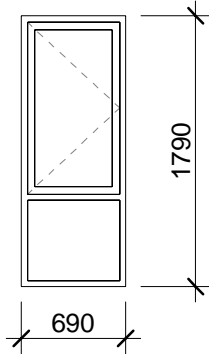

sett utenfra

Beskrivelse:	Fast vindu m. innadsl. åpn.felt
Antall:	1 stk.
Bredde:	690mm
Høyde:	1790mm
Åpningsfelt:	Innadslående side venstre hengsling beskrevet utenfra
U-verdi totalt(W/m ² K):	0.80
Lystransmisjon LT:	0.7 min
Lydkrav (Rw+Ctr):	≥ 27dB
Brannkrav:	-
Glass:	Personsikring
Materialer:	Tre m/ utv. alubeslag
Farge:	Avkl. m. ARK, (ikke hvit)
Utforing:	Valchromat
Listverk:	Listverk

Antall pr. etasje: Plan 2-etasje:1

Merknader:

-

se A-600 Vindusliste for detaljerte merknader



ANDERSSEN + FREMMING
SIVILARKITEKTER MNAL



POSTBOKS 556 2304 HAMAR +47 62 54 98 00 E-POST AF@AF-
ARK.NO

Oppdragsgiver:

Løten kommune

Prosjektadresse:

Skolevegen 7, 2340 Løten

Revehiet Barnehage
V-11 lyd

Tegnet av: gt	Kontrollert av: WO	Signert av: WO
Fil :	Målestokk: 1 : 50	Dato: 03.02.2020
Prosjektnr.: 1418	Tegningsnr.: A-623	Rev.:

